

SO6104S4PG



Categoria	60 cm
Famiglia	Forno
Vitality system	Sì
Alimentazione	Elettrico
Fonte di calore	Elettrico
Metodo di Cottura	Vapore Combinato
Piattaforma Galileo	Steam100 Pro
Sistema di pulizia	Vapor Clean
Codice EAN	8017709326807



Estetica

Estetica	Linea	Colore serigrafia	Nero
Colore	Neptune Grey	Tipo serigrafia	Simboli
Finitura	Opaco	Porta	Tuttovetro
Design	Piatto	Maniglia	Linea minimal
Materiale	Vetro	Colore maniglia	Metallo satinato e nero
Tipo vetro	Clear1	Logo	Serigrafato

Comandi



Nome display	VivoScreen	N° lingue display	20
Tecnologia display	TFT	Lingue display	Italiano, English (UK), Français (FR), Français (CA), Nederlands, Español (ES), Español (MX), Português (PT), Svenska, Русский, Deutsch (DE), Dansk, Norsk, Polski, English (AU), Suomi, Ukrainian, Kazakh, Afrikaans (ZA), Zulu (ZA)
Regolazione comandi	Full touch evoluto		

Programmi / Funzioni forno principale

N° funzioni di cottura	20
Programmi automatici	150
Livelli di umidificazione	3 + manuale

Ricette personalizzabili

10

Funzioni cottura tradizionali

Statico	Ventilato	Termo-ventilato
Turbo	Eco	Grill largo
Grill largo ventilato	Base	Base termo-ventilata
Pizza		

Funzioni di cottura con impulsi di vapore

Ventilato	Base termo-ventilata	Termo-ventilato
Turbo	Grill ventilato	

Funzioni di cottura con vapore

Vapore	Ventilato	Termo-ventilato
Base termo-ventilata	Riscaldamento e rigenerazione	Sous Vide

Altre funzioni vapore

Pulizia serbatoio	Scarico acqua	Carico acqua
Decalcificazione		

Altre funzioni

Scongelamento a tempo	Scongelamento a peso	Lievitazione
Cottura su pietra	BBQ	Air-Fry
Mantenimento a caldo	Scaldastoviglie	Sabbath

Funzioni pulizia

Vapor clean

Opzioni



Opzioni di programmazione tempo	Partenza programmata e fine cottura con spegnimento automatico
Contaminuti	Sì
Contaminuti impostabili	1

Cotture in DeltaT	Sì
Modalità showroom / fiera	Sì
Modalità video demotutorial	Sì

Impostazioni	Keep warm, ECO-light, Impostazione lingua, Visualizzazione orologio in digitale, Luminosità, Toni ON/OFF, Volume toni	Touch guide	Sì, a pressione prolungata su display
Cottura con sonda	Sì	Cronologia	Sì, ultime 10 funzioni recenti utilizzate
Multi-step cooking	Sì, fino a una sequenza di 2 cotture	Pre-riscaldamento rapido	Sì
Smart cooking	Sì	Instant GO	Sì
SameTime	Sì		

Caratteristiche Tecniche



Capacità (Lt)	68 l	Porta	a temperatura controllata
Muffola	QS-Galileo	Porta smontabile	Sì
Temperatura minima	25 °C	Porta interna tuttovetro	Sì
Temperatura massima	250 °C	Vetro interno removibile	Sì
N° di ripiani	5	N° vetri porta totale	3
Ventola	Singola	Soft Close	Sì
N° di luci	2	Soft Open	Sì
Tipo di luce	Alogene	Camino	Variabile
Potenza luce	40 W	Sistema di raffreddamento	Centrifugo
Accensione luce all'apertura porta	Sì	Condotto di Raffreddamento	Doppio
Resistenza suola - Potenza	1200 W	Riduzione Velocità Sistema di Raffreddamento	Sì
Resistenza cielo - Potenza	1000 W	Intervallo vapore	20 - 100%
Resistenza grill - Potenza	1700 W	Dimensioni utili interno cavità (hxlxp)	353x470x397 mm
Resistenza grill largo - Potenza	2700 W	Regolazione della temperatura	Elettronica
Resistenza circolare - Potenza	2000 W	Materiale della cavità	Smalto Ever Clean
Interruzione resistenze all'apertura della porta	Sì	Carico acqua	Fill&Hide 2, automatico
Apertura porta	A ribalta	Capacità serbatoio	2 l

Prestazioni / Etichetta Energetica



Classe di efficienza energetica	A++	Consumo di energia per ciclo in convezione forzata	1,84 MJ
Volume netto della cavità	68 l	Consumo di energia per ciclo in convezione forzata	0,51 kWh
Consumo di energia per ciclo in convezione naturale	1,09 kWh	Numero di cavità	1
Consumo di energia per ciclo in convezione naturale	3,92 MJ	Indice di efficienza energetica	60,7 %

Dotazione accessori Inclusi



Griglia con stop (inox, ribassata)	1	Bacinella Inox traforata (40 mm)	1
Bacinella smaltata (50mm)	1	Guide Telescopiche ad Estrazione Totale (inox)	1
Griglia inserto bacinella	1	Sonda di temperatura	Sì, multipunto
Bacinella Inox (20 mm)	1		

Collegamento Elettrico

Tensione	220-240 V
Spina	No
Corrente	13 A

Dati nominali di collegamento elettrico	3000 W
Frequenza	50/60 Hz
Lunghezza cavo di alimentazione	150 cm

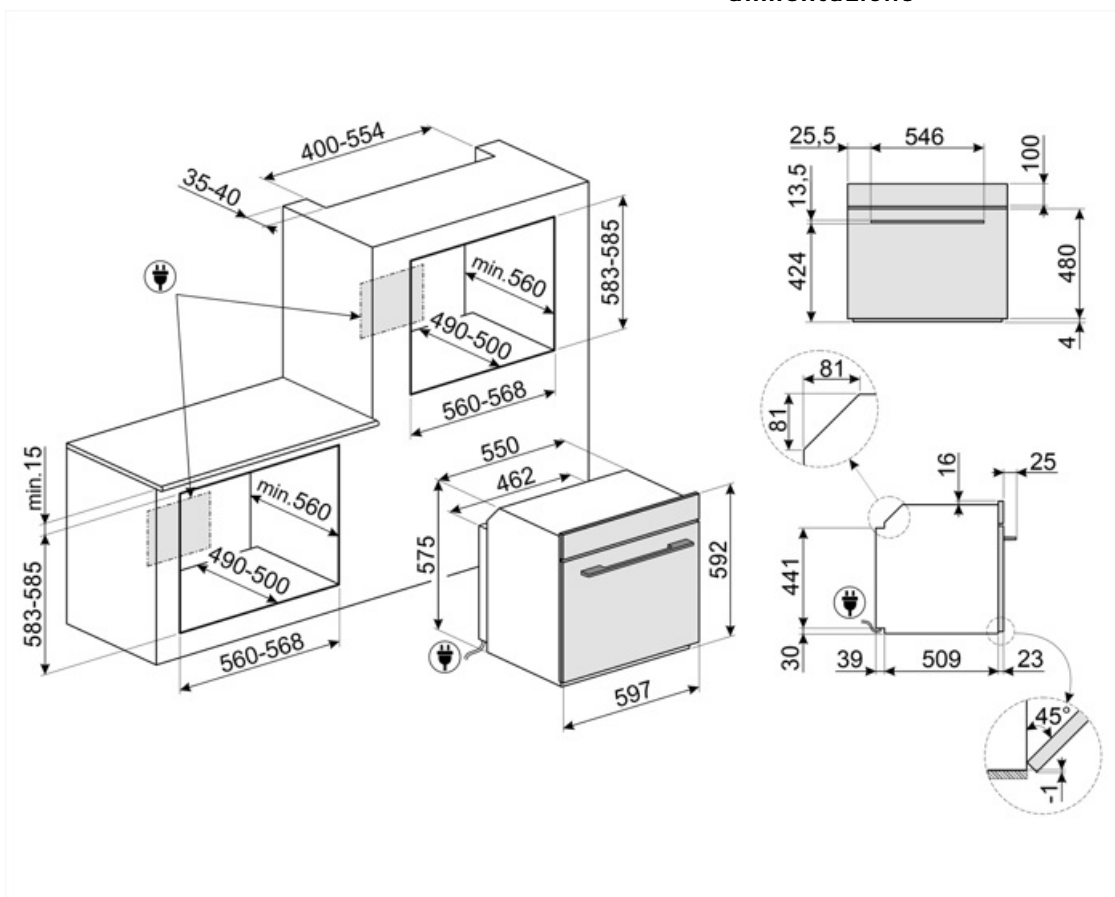

Accessori Compatibili

AIRFRY

Cestello per frittura ad aria AIRFRY. Ideale per ricreare in forno l'effetto della frittura tradizionale con la metà delle calorie e dei grassi. Permette di cuocere in modo veloce e semplice pietanze come patatine, verdure e pesce, garantendo una perfetta doratura e croccantezza.



BBQ

Piastra double face BBQ, adatta per ricreare in forno succulenti e croccanti piatti con il tipico gusto della cottura alla griglia o alla piastra. Il lato rigato è particolarmente indicato per carne e formaggi. Il lato liscio per pesce, crostacei e verdure.



BN640

Bacinella smaltata adatta per forni da 45cm e 60cm. Profondità 40 mm. Perfetta per cotture di secondi piatti, come arrostiti e pesce, assicurando gustosi sughi di cottura. Ideale anche per sperimentare contorni più leggeri e croccanti.



BX640PL

Bacinella per forno a vapore forata. Per cuocere molti tipi di verdure, pesce, carni bianche, ravioli o altre varietà di pasta ripiena, conservando tutte le vitamine e i sali minerali per un sapore più ricco, corposo e naturale.



ET50

Bacinella smaltata adatta per forni da 45 cm e 60 cm. Profondità 50 mm. Perfetta per cotture di secondi piatti, come arrostiti e pesce, assicurando gustosi sughi di cottura. Ideale anche per sperimentare contorni più leggeri e croccanti.



GTTV2

Guide telescopiche ad estrazione totale su un livello per forni a vapore. Realizzate in acciaio, garantiscono stabilità e agevolano l'estrazione delle teglie.



AIRFRY2

Teglia per frittura ad aria. Ideale per ricreare in forno l'effetto della frittura tradizionale con la metà delle calorie e dei grassi. Permette di cuocere in modo veloce e semplice pietanze come patatine, verdure e pesce, garantendo una perfetta doratura e croccantezza.



BN620-1

Bacinella smaltata adatta per forni da 45 cm e 60 cm. Profondità 20 mm. Ideale per coloro che amano cucinare secondi piatti e dolci sfiziosi ottenendo i massimi risultati in termini di cottura e gusto.



BX640

Bacinella per forno a vapore non forata. Capacità 2,7 l. Idonea alla cottura in acqua o sugo di pietanze come riso, pasta o altri cereali. Acciaio inox, H40xL455xP176 mm.



ET20

Bacinella smaltata adatta per forni da 45 cm e 60 cm. Profondità 20 mm. Ideale per coloro che amano cucinare secondi piatti e dolci sfiziosi ottenendo i massimi risultati in termini di cottura e gusto.



GTP2

Guide telescopiche ad estrazione parziale su un livello per forni tradizionali. Realizzate in acciaio, garantiscono stabilità e agevolano l'estrazione delle teglie.



PALPZ

Paletta pizza con manico ripiegabile. Dimensioni L31,5 x H32,5 cm. Facile e comoda da utilizzare e da riporre. Perfetta per infornare e servire pizza, pane e pasticceria salata in modo sicuro e professionale. Utile anche per il controllo della cottura.



PR3845X



Acciaio inox antimpronta. Accessorio utilizzato per coprire la sezione di mobile in caso di installazione a colonna di due o più forni.

STONE2



Pietra pizza rettangolare, adatta per forni da 45cm e 60cm. Dimensioni L42 x H1,8 x P37,5 cm. Ideale per coloro che desiderano ottenere una pizza con la stessa fragranza e croccantezza tipica di un forno a legna. Utilizzabile anche per la cottura di pane, focacce e altre ricette come pesce al cartoccio o biscotti.

STONE



Pietra refrattaria rettangolare Ideale per coloro che desiderano ottenere una pizza con la stessa fragranza e croccantezza tipica di un forno a legna. Utilizzabile anche per la cottura di pane, focacce e altre ricette come pesce al cartoccio o biscotti. Dimensioni: L42 x H1,8 x P37,5 cm.

Glossario simboli



Funzione cottura dedicata per la piastra double face BBQ , adatta per ricreare in forno succulenti e croccanti piatti con il tipico gusto della cottura alla griglia o alla piastra. Il lato rigato è particolarmente indicato per carne e formaggi; il lato liscio per pesce, crostacei e verdure.



A++: Gli elettrodomestici Smeg consentono un notevole risparmio energetico ascrivibile in Classe A, A+, A++ e A+++, per ridurre i consumi, pur mantenendo la massima efficienza, e garantire il rispetto per l'ambiente.



Scongelamento a tempo: Funzione di scongelamento manuale. Al termine della durata impostata la funzione si interrompe.



Cotture in deltaT Il forno imposta automaticamente la temperatura della cavità ad una temperatura predefinita (denominata deltaT) superiore alla temperatura al cuore rilevata dalla sonda. Quando la sonda rileva un grado in più al cuore, il forno aumenta automaticamente di un grado anche la sua temperatura interna. Il forno offre la possibilità di scegliere tra tre diverse modalità di cottura deltaT (lenta, media e veloce) e di impostare qualsiasi temperatura al cuore desiderata. Un concentrato di tecnologia che permette di ottenere prodotti teneri, succosi, sani e di altissima qualità.



Il sistema di carico dell'acqua è studiato per esaltare l'estetica del forno. Il tubo di carico e scarico può essere facilmente rimosso dal forno e l'acqua viene riempita in qualsiasi momento durante il ciclo di cottura, senza aprire la porta, garantendo una durata infinita del vapore.















Forni combinati con il vapore: Il sistema di cottura a vapore cuoce molto più dolcemente e velocemente qualsiasi tipo di alimento. Variazioni di temperatura e livello di vapore permettono di raggiungere il risultato gastronomico desiderato. L'aggiunta di vapore permette l'utilizzo di meno grassi a favore di una cucina più sana e genuina, inoltre minimizza la perdita di peso e volume degli alimenti durante la cottura. La cottura con vapore è particolarmente indicata per la cottura delle carni: oltre a renderle morbidissime, ne mantiene la lucentezza e le rende più succulente. Suggestiva anche per la cottura di impasti lievitati e di panificati: l'umidità infatti dà modo all'impasto di crescere e svilupparsi in cottura prima di creare la crosta esterna. Ne risulta un impasto più leggero e digeribile, riconoscibile dall'alveolatura più grossa. È indicata inoltre per scongelare velocemente, per riscaldare i cibi senza indurirli o seccarli e per dissalare naturalmente gli alimenti sotto sale.



Scongelamento a peso: Funzione di scongelamento automatica. Si sceglie la tipologia di alimento da scongelare tra le categorie disponibili (CARNI - PESCE - PANE - DOLCI). Dopo aver inserito il peso dell'alimento , il forno definisce autonomamente il tempo necessario per il corretto scongelamento.



Decalcificazione: : La funzione Decalcificazione è indispensabile per rimuovere eccessive incrostazioni di calcare nel serbatoio e permettere il perfetto funzionamento del prodotto. La necessità di effettuare questa operazione viene segnalata dal prodotto stesso.

-  Porta a triplo vetro: Nei modelli top di gamma, la porta del forno prevede tre vetri che contribuiscono a mantenere l'esterno del forno a temperatura ambiente durante la cottura, garantendo la massima sicurezza. I due vetri interni termoriflettenti impediscono la dispersione del calore per una maggiore efficienza.
-  Elettrico
-  Ventilato: Cottura tradizionale intensa ed omogenea, adatta anche a ricette complesse. La ventola è attiva e il calore proviene contemporaneamente dal basso e dall'alto. La cottura ventilata assicura un risultato più veloce e omogeneo, lasciando i cibi fragranti fuori e più umidi all'interno. Ideale pasta al forno, biscotti, arrostiti e crostate.
-  Base: il calore proviene solo dal basso della cavità. La ventola non è attiva. Ideale per torte dolci e salate, crostate e pizze. Studiata per completare la cottura e rendere i cibi più croccanti. Questo simbolo nei forni a gas indica il bruciatore a gas.
-  Termo-ventilato: è la funzione perfetta per cuocere tutti i tipi di pietanze in modo più delicato. Il calore proviene dalla parte posteriore del forno e si distribuisce in modo rapido e uniforme. La ventola è attiva. È ideale anche per cuocere su più livelli senza mescolare odori e sapori.
-  Grill: Calore molto intenso proveniente solo dall'alto da un doppio elemento riscaldante. La ventola non è attiva. Consente di ottenere ottimi risultati di grigliatura e di gratinatura. Utilizzato a fine cottura conferisce una doratura uniforme alle pietanze.
-  Disattivazione automatica illuminazione: Per un maggior risparmio energetico l'illuminazione si disattiva automaticamente dopo un minuto dall'inizio della cottura. L'opzione può essere disabilitata tramite il menù impostazioni. In questo caso la luce rimarrà accesa per tutta la durata della cottura.
-  Smalto Ever Clean: lo smalto Ever Clean viene applicato elettrostaticamente, da angolo ad angolo e da bordo a bordo per evitare crepe o screpolature nel tempo. Si tratta di un particolare smalto pirolitico, resistente agli acidi che, oltre a risultare gradevolmente luminoso, favorisce una maggiore pulizia delle pareti del forno, grazie ad una sua minore porosità. Viene cotto a oltre 850 °C e polimerizzato lentamente a una velocità determinata scientificamente per garantire una profondità e una resistenza uniformi. Lo smalto Ever Clean crea una finitura impeccabile sia sull'interno del forno che sulle teglie, rendendo le superfici del forno incredibilmente facili da mantenere in quanto riduce l'aderenza dei grassi in cottura.
-  Statico: Cottura tradizionale adatta alla preparazione di una pietanza per volta. La ventola non è attiva e il calore proviene contemporaneamente dal basso e dall'alto. La cottura statica è più lenta e delicata, ideale per ottenere pietanze ben cotte e asciutte anche all'interno. Ideale per cuocere arrostiti di qualsiasi tipo, carni grasse, pane, torte ripiene.
-  Ventola + resistenza circolare + resistenza suola: la cottura ventilata viene combinata con il calore proveniente dal basso, conferendo nello stesso tempo una leggera doratura. Ideale per qualsiasi tipo di cibo.
-  ECO: cottura a basso consumo energetico: questa funzione è particolarmente indicata per la cottura su singolo ripiano a bassi consumi energetici. È consigliata per tutti i tipi di alimenti tranne quelli che possono generare molta umidità (ad esempio le verdure). Per ottenere il massimo risparmio energetico e ridurre i tempi, si raccomanda di infornare gli alimenti senza preriscaldare il vano cottura.
-  Grill ventilato: calore molto intenso proveniente solo dall'alto da un doppio elemento riscaldante. La ventola è attiva. Consente la grigliatura ottimale anche delle carni più spesse. Ideale per grossi tagli di carne.



Funzione pizza: funzione specifica per la cottura della pizza in teglia. Permette di ottenere una pizza morbida dentro e croccante fuori con il condimento cotto alla perfezione, non secco e non bruciato.



Cottura Sous Vide: Funzione a vapore per la perfetta cottura di pietanze sottovuoto. Esalta il gusto delle pietanze e ne mantiene inalterati l'aspetto e le sostanze nutritive. La cottura sottovuoto (Sous Vide) realizzata con l'ausilio di un forno a vapore è inoltre una tipologia di cottura dei cibi estremamente salutare e genuina. La tecnica di cottura Sous Vide permette al calore di essere efficientemente trasferito dal vapore al cibo, escludendo la perdita di sapore dovuta all'ossidazione e all'evaporazione di sostanze nutritive ed umidità durante la cottura. La cottura Sous Vide permette inoltre un migliore controllo sulla cottura del cibo rispetto ai metodi tradizionali, assicurando una resa uniforme delle cotture. Permette inoltre di eseguire cotture con temperature più basse rispetto alle cotture tradizionali.



Vapore: il sistema del forno a vapore cuoce molto più dolcemente qualsiasi tipo di alimento. È indicato inoltre per scongelare velocemente, per riscaldare i cibi senza indurirli o seccarli e per dissalare naturalmente gli alimenti sotto sale. La combinazione della funzione vapore con quelle tradizionali permette una grande flessibilità d'uso con un notevole risparmio di tempo e di energia, mantenendo inalterate le qualità nutritive ed organolettiche degli alimenti. Ideale per tutti i tipi di cibi.



Ventilato + Vapore: cottura intensa ed omogenea. La ventola è attiva e il calore proviene contemporaneamente dal basso e dall'alto. L'aggiunta di vapore consente di preservare meglio le proprietà organolettiche degli alimenti e perfeziona la cottura interna dei cibi, che risultano più croccanti e digeribili. Ideale per arrostiti di vitello, anatra arrosto e per la cottura di pesce intero.



Termo-ventilato + Vapore: l'aggiunta di vapore alla cottura termoventilata consente di preservare meglio le proprietà organolettiche degli alimenti. Il calore proviene dalla parte posteriore del forno e si distribuisce in modo rapido e uniforme. La ventola è attiva. È la funzione perfetta per cuocere tutti i tipi di pietanze in modo più delicato. È ideale anche per cuocere su più livelli senza mescolare odori e sapori. Ideale per la preparazione di arrostiti, pollo e prodotti da forno come dolci lievitati e pane.



FUN_STEAM_OTHER_WATER_IN_OUT_72dpi



Rigenerazione: La funzione di rigenerazione consente di portare gli alimenti, generalmente precotti e confezionati, alla temperatura di consumo mantenendo inalterata la qualità del cibo.



Turbo: il calore proviene da 3 direzioni : sopra, sotto e dal retro del forno. La ventola attiva. Consente una cottura rapida, anche su più ripiani senza mescolare gli aromi. Ideale per alimenti di grandi volumi o che richiedono cotture intense.



Grill ventilato umidificato: l'intenso calore del grill viene distribuito dalla ventola e associato allo sbuffo di vapore, consentendo la grigliatura ottimale anche delle carni più spesse, senza asciugarle internamente.



















Ventilato umidificato: il calore intenso viene rafforzato da sbuffi di vapore che velocizzano la cottura senza seccare le pietanze. Ideale per biscotti, torte e cotture su più livelli.



Base termoventilata umidificata: il calore intenso viene rafforzato da sbuffi di vapore, che velocizzano la cottura mantenendo le pietanze morbide e succose. Ideale per torte ripiene



Termoventilata umidificata: il calore intenso viene rafforzato da sbuffi di vapore che velocizzano la cottura senza seccare le pietanze. Ideale per biscotti, torte e cotture su più livelli.

-  **Turbo umidificato:** Consente la rapida cottura su più ripiani senza mescolare gli aromi. Ideale per alimenti di grandi volumi o che richiedono cotture intense. Gli sbuffi di vapore velocizzano la cottura senza asciugare le pietanze.
-  **Vetro interno rimovibile:** Il forno ha la porta con il vetro interno rimovibile per agevolare le operazioni di pulizia e avere così un'igiene più profonda.
-  **2 lampade alogene:** La presenza di 2 lampade alogene disposte asimmetricamente rende ancora più luminoso lo spazio interno, eliminando angoli bui.
-  **Sonda di temperatura:** con la sonda di temperatura è possibile cuocere con precisione arrostiti, carré, carne di vari tagli e dimensioni. La sonda, infatti, permette una cottura perfetta degli alimenti grazie al controllo puntuale della temperatura al cuore della pietanza. La temperatura al cuore della vivanda è misurata da un sensore apposito situato all'interno della punta. Quando la Temperatura istantanea raggiunge la Temperatura obiettivo impostata dall'utente la cottura è terminata.
-  **Pre-riscaldamento rapido:** la cottura è preceduta dalla fase di preriscaldamento che permette al vano cottura di raggiungere la temperatura impostata. Questa opzione ne riduce i tempi fino al 50%.
-  **Opzione studiata per risolvere ogni dubbio** Più di 100 pop-up, richiamabili con un tocco prolungato effettuato su qualsiasi icona, forniscono indicazioni in merito all'utilizzo del display e alle cotture.
-  **Smart Cooking** è la ricetta perfetta per ogni occasione. Carne, pesce, pasta, dolci, ecc. fino a 150 ricette automatiche che permettono di effettuare una qualsiasi preparazione con un solo click. Decidi il tuo menu e poi il forno si occuperà del resto.
-  **Pulizia serbatoio:** Per garantire un funzionamento ottimale dell'apparecchio, si consiglia di effettuare una pulizia del serbatoio circa una volta ogni 2-3 mesi.
-  **Interno porta tuttovetro:** L'interno porta del forno presenta una superficie completamente liscia e senza viti, che facilita la rimozione dello sporco e rende più pratica la pulizia.
-  **KEEP WARM**
-  **Scaldastoviglie:** funzione per scaldare o mantenere calde le stoviglie. Posiziona la teglia sul ripiano più basso e impila i piatti da scaldare.
-  **il calore proveniente dall'alto** consente di far lievitare impasti di qualsiasi tipo, garantendo un risultato ottimale in tempi brevi.
-  **SABBATH:** funzione che permette di cuocere gli alimenti rispettando le disposizioni della festa del riposo della religione Ebraica.
-  **5 livelli di cottura:** I forni Smeg, prevedono 5 livelli di cottura che consentono di cucinare pietanze differenti contemporaneamente, assicurando una riduzione dei consumi.
-  **Soft Close:** La porta del forno è dotata di sistema Soft Close che ne controlla la chiusura, con un movimento dolce e silenzioso, senza necessità di accompagnarla.
-  **Guide telescopiche:** Le guide telescopiche, facilmente montabili o rimovibili, consentono di introdurre ed estrarre completamente le bacinelle dal forno con maggior praticità. Questo accorgimento garantisce la massima sicurezza durante la verifica della cottura e nell'estrazione dei cibi, evitando l'inserimento della mano nel forno caldo.



Controllo elettronico: Il controllo elettronico gestisce al meglio le temperature e favorisce l'uniformità del calore, mantenendo costante il valore impostato, con oscillazioni minime di 2-3°C. Questa prerogativa fa sì che persino le ricette più sensibili agli sbalzi di temperatura, come torte, soufflé e sfornati, possano lievitare e cuocere in modo più uniforme.



Indica il volume utile della cavità del forno.



Display da 4,3 pollici con immagini e animazioni, tecnologia TFT, usabilità full touch.



INSTANT GO: se si attiva questa opzione è possibile iniziare a cucinare immediatamente. Il preriscaldamento viene incluso nel tempo di cottura e il forno raggiungerà gradualmente la temperatura desiderata. Particolarmente adatto per i CIBI CONGELATI.



Il modo perfetto per avere un menù completo in pochi semplici passaggi con un notevole risparmio di tempo. L'ampia cavità può ospitare più tipi di cibo contemporaneamente, che possono essere cucinati senza alcuno scambio di odori. I flussi termodinamici, studiati con cura, assicurano una cottura uniforme ad ogni livello. L'algoritmo SameTime calcola i tempi, le funzioni di cottura e tutti i parametri affinché 3 alimenti possano risultare pronti allo stesso momento.



Funzione cottura dedicata per la pietra refrattaria rettangolare PPR2. Ideale per coloro che desiderano ottenere una pizza con la stessa fragranza e croccantezza tipica di un forno a legna. Utilizzabile anche per la cottura di pane, focacce e altre ricette come pesce al cartoccio o biscotti.



Vapor clean: la particolare funzione VAPOR CLEAN facilita la pulizia attraverso l'impiego del vapore che si genera inserendo nell'apposita imbutitura della cavità una piccola dose di acqua.



Indica il volume utile della cavità del forno.



Mantenimento a caldo: la funzione consente di mantenere in caldo gli alimenti già cotti.



La sonda di temperatura multipunto ha tre punti di rilevamento. Ciò significa che non viene rilevata solo la temperatura al cuore, ma anche la temperatura in altre zone. Il forno rielaborerà tutti questi dati per evitare disuniformità di cottura. In questo modo ogni prodotto può essere cucinato in modo professionale, in stile ristorante.



Funzione cottura dedicata per il cestello per frittura ad aria AIRFRY. Ideale per ricreare in forno l'effetto della frittura tradizionale con la metà delle calorie e dei grassi. Permette di cuocere in modo veloce e semplice pietanze come patatine, verdure e pesce, garantendo una perfetta doratura e croccantezza.