

# SO6104S4PG



Kategoria	60 cm
Rodzina produktów	Piekarnik
Vitality system	Tak
Zasilanie	Elektryczne
Źródło ciepła	Elektryczny
Metoda gotowania	Z funkcją pary
Technologia Galileo	Steam100 Pro
Sposób czyszczenia	Czyszczenie parowe
Kod EAN	8017709326807



## Linia wzornicza

Linia wzornicza	Linea	Kolor nadruku	Czarny
Kolor	Neptune Grey	Serigrafia	Symbole
Wykończenie	Mat	Drzwi	Pełne szkło
Design	Płaski	Uchwyt	Linea minimal
Materiał	Szkło	Kolor uchwyty	Czarny metal satynowy
Rodzaj szkła	Przezroczyste	Logo	Serigrafia

## Sterowanie



Typ wyświetlacza	VivoScreen	Liczba dostępnych języków wyświetlacza	20
Technologia wyświetlacza	TFT	Dostępne języki wyświetlania	Italiano, English (UK), Français (FR), Français (CA), Nederlands, Español (ES), Español (MX), Português (PT), Svenska, Русский, Deutsch (DE), Dansk, Norsk, Polski, English (AU), Suomi, Ukrainian, Kazakh, Afrikaans (ZA), Zulu (ZA)
Rodzaj sterowania	Dotykowe sterowanie elektroniczne		

## Programy / Funkcje

Liczba funkcji pieczenia	20
Programy automatyczne	150
Poziom nawilżenia	3 + ręczny

**Przepisy własne** 10

**Funkcje pieczenia**

- |                         |                 |                            |
|-------------------------|-----------------|----------------------------|
| Grzałka górna i dolna   | Obieg powietrza | Termoobieg                 |
| Turbo                   | ECO             | Grill                      |
| Grill + obieg powietrza | Grzałka dolna   | Termoobieg + grzałka dolna |
| Pizza                   |                 |                            |

**Funkcje pieczenia z nawilżaniem parą**

- |                 |                      |                            |
|-----------------|----------------------|----------------------------|
| Obieg powietrza | Termoobieg           | Termoobieg + grzałka dolna |
| Turbo           | Grill z wentylatorem |                            |

**Funkcje pieczenia z technologią pary**

- |                            |                 |            |
|----------------------------|-----------------|------------|
| Para                       | Obieg powietrza | Termoobieg |
| Termoobieg + grzałka dolna | Regeneracja     | Sous Vide  |

**Pozostałe funkcje z technologią pary**

- |                       |            |           |
|-----------------------|------------|-----------|
| Czyszczenie zbiornika | Wylot wody | Wlot wody |
| Odkamienianie         |            |           |

**Pozostałe funkcje**

- |                                 |                                |                   |
|---------------------------------|--------------------------------|-------------------|
| Rozmrażanie przez podanie czasu | Rozmrażanie przez podanie wagi | Wyrastanie ciasta |
| Stone                           | BBQ                            | Air-Fry           |
| Utrzymywanie potrawy w ciepłe   | Podgrzewanie talerzy           | Szabat            |

**Funkcje czyszczenia**

- |                    |
|--------------------|
| Czyszczenie parowe |
|--------------------|

**Opcje**



- |                         |   |                       |     |
|-------------------------|---|-----------------------|-----|
| <b>Ustawienia czasu</b> | Opóźniony start i wyłączenie po zakończeniu pieczenia | <b>DeltaT cooking</b> | Tak |
|                         |   | <b>Tryb showroom</b>  | Tak |

Minutnik	Tak	Tryb demo	Tak
Timer	1	Sterowanie dotykowe	Tak
Pozostałe funkcje	Utrzymywanie potrawy w ciepłe, Eco oświetlenie, Ustawienia języka, Cyfrowy wyświetlacz zegara, Dźwięki, Głośność dźwięków, Rozjaśnianie	Chronologia	Tak, 10 ostatnio używanych funkcji
Termosonda	Tak	Szybkie nagrzewanie Instant GO	Tak
Pieczenie wieloetapowe	Tak, do 2 etapów		
Smart cooking	Tak		
SameTime	Tak		

## Specyfikacja techniczna



Minimalna temperatura	30 °C	Łatwy demontaż drzwi	Tak
Maksymalna temperatura	250 °C	W pełni przeszklona wewnętrzna powierzchnia drzwi	Tak
Liczba poziomów pieczenia	5	Łatwy demontaż wewnętrznej szyby drzwi	Tak
Liczba wentylatorów	1	Liczba szyb w drzwiach piekarnika	3
Liczba źródeł oświetlenia	2	Zawiasy Soft Close	Tak
Rodzaj oświetlenia	Halogenowe	Soft Open	Tak
Moc oświetlenia	40 W	Komin	Zmienne
Oświetlenie przy otwartych drzwiach	Tak	System chłodzący	Odśrodkowy
Moc dolnej grzałki	1200 W	Rodzaj chłodzenia	Podwójny
Moc górnej grzałki	1000 W	Speed Reduction Cooling System	Tak
Moc grzałki grilla	1700 W	Steam range	20 - 100%
Moc dużego grilla	2700 W	Wymiary netto wnętrza komory (hxwxd)	353x470x397 mm
Moc grzałki pierścieniowej	2000 W	Kontrola temperatury	Elektroniczne
Automatyczne wyłączenie elementów grzejnych po otwarciu drzwi	Tak	Materiał wewnętrznej komory	Emalia Ever Clean
Otwieranie drzwi	Standardowe	Załadunek wody	Fill&Hide 2, automatyczne
Drzwi	Hartowane szkło w drzwiach	Pojemność zbiornika	2 l

## Wydajność / Etykieta energetyczna



Klasa efektywności energetycznej	A++	Zużycie energii przy standardowym obciążeniu w trybie z włączonym wentylatorem - piekarnik główny	1.84 MJ
Pojemność netto komory	68 l		
Zużycie energii na cykl w trybie tradycyjnym - piekarnik główny	1.09 KWh		

Zużycie energii przy standardowym obciążeniu w trybie tradycyjnym - piekarnik główny 3.92 MJ

Zużycie energii przy standardowym obciążeniu w trybie z włączonym wentylatorem - piekarnik główny 0.51 kWh

Liczba komór 1  
Wskaźnik efektywności energetycznej dla komory (EElcavity) 60,7 %

## Akcesoria w standardzie



Ruszt z blokadą 1  
Głęboka blacha emaliowana (50 mm) 1  
Ruszt do głębokiej blachy 1  
Blacha ze stali nierdzewnej (20 mm) 1

Głęboka blacha ze stali nierdzewnej (40 mm) 1  
Prowadnice teleskopowe z pełnym wysuwem 1  
Termosonda Tak

## Podłączenie elektryczne

Napięcie 220-240 V  
Natężenie prądu (A) 13 A  
Moc nominalna 3000 W

Częstotliwość (Hz) 50/60 Hz  
Długość przewodu zasilającego (cm) 150 cm

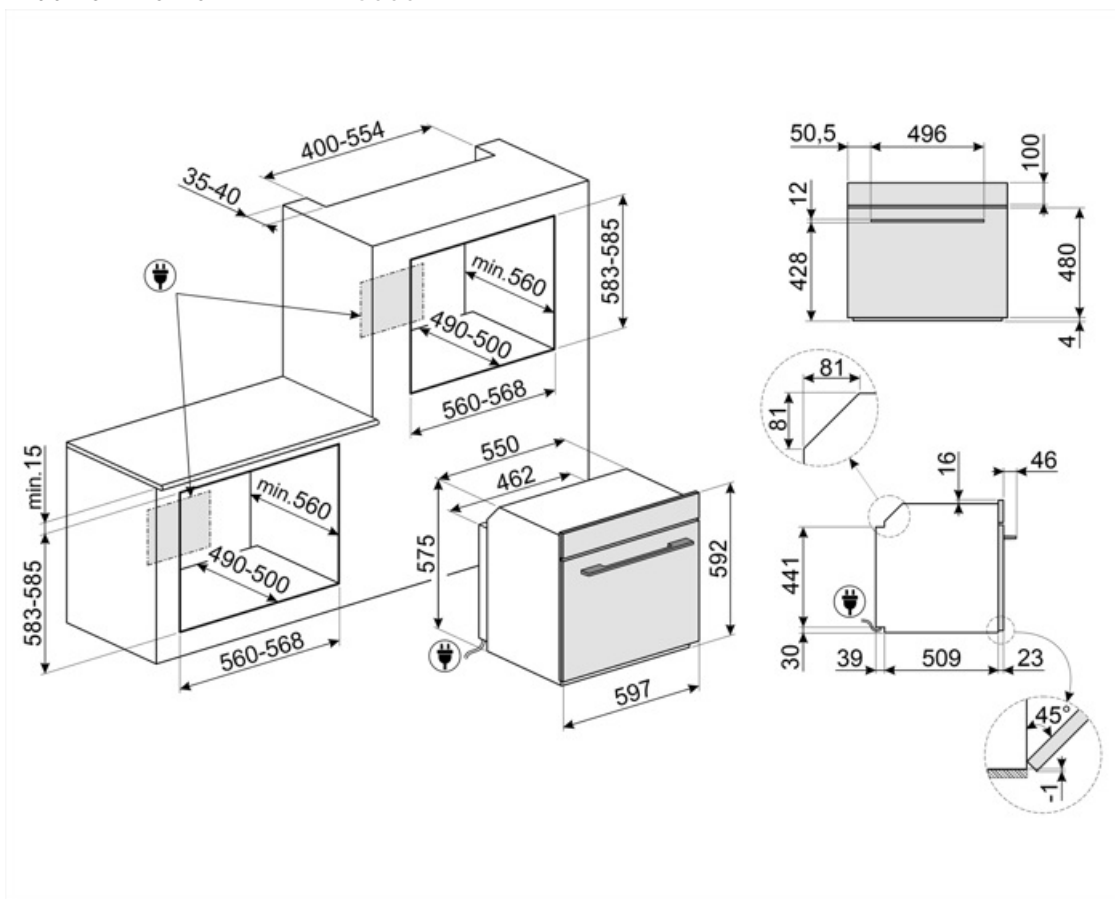

## Not included accessories

### AIRFRY

Ruszt AIRFRY. Idealny do stworzenia tradycyjnego smażenia w piekarniku, ale z mniejszą ilością kalorii i tłuszczu. Pozwala szybko i prosto przyrządzić takie potrawy jak frytki, smażone warzywa i ryby, zapewniając idealne zbrązowienie i chrupkość.



### PR3845X

Listwa maskująca mebel do instalacji urządzeń w kolumnie, stal nierdzewna. Powierzchnia zapobiegająca powstawaniu odcisków palców.



### BX640PL

Blacha ze stali nierdzewnej do piekarników parowych, perforowana



### ET50

Emaliowana blacha pasująca do piekarników 45cm i 60cm. Głębokość 50 mm. Idealna do gotowania i pieczenia mięsa i ryb w sosach. Idealna również do eksperymentowania z lżejszymi i bardziej chrupiącymi dodatkami do dań.



### ET20

Emaliowana blacha pasująca do piekarników 45cm i 60cm. Głębokość 20 mm. Idealna do szerokiej gamy wypieków na słodko i słono.



### STONE

Prostokątny kamień do pizzy PPR2. Idealny do pieczenia pizzy z takimi samymi wynikami jak w typowym piecu opalanym drewnem. Może być również używany do pieczenia chleba, focacci i innych przepisów, takich jak placki, flany lub herbatniki. Wymiary (SxGxW): 37,5x42x1,8 cm



### GTP2

Prowadnice teleskopowe z częściowym wysuwem (1 poziom), odpowiednie do tradycyjnych piekarników. Wykonane ze stali nierdzewnej, gwarantują stabilność i ułatwiają płynne wyjmowanie tac.



### PRTX

Okrągły kamień do pizzy z uchwytami Średnica (Ø) 35 cm. Nie nadaje się do kuchenek mikrofalowych. Nadaje się do kuchenek gazowych, do umieszczenia na ruszcie.



### BX640

Blacha ze stali nierdzewnej do piekarników parowych. Wymiary (SxGxW): 455x176x40 mm



### BN620-1

Emaliowana blacha pasująca do piekarników 45cm i 60cm. Głębokość: 20 mm. Idealna do szerokiej gamy wypieków na słodko i słono.



### BBQ

Dwustronna płyta BBQ. Odpowiednia do odtwarzania soczystych i chrupiących potraw w piekarniku z typowym smakiem potraw z grilla. Żebrowana strona jest szczególnie odpowiednia do mięs i serów. Gładka strona do ryb, owoców morza i warzyw.



### PALPZ

Łopata do pizzy ze składaną rączką. Wymiary (SxG): 31,5x32,5 cm. Łatwa i wygodna w użyciu i przechowywaniu. Idealna do serwowania pizzy, chleba i wyśmienitych ciast w bezpieczny i profesjonalny sposób.



### BN640















Emaliowana taca pasująca do piekarników 45cm i 60cm. Głębokość: 40 mm. Idealna do gotowania i pieczenia mięsa i ryb w sosach. Idealna również do eksperymentowania z lżejszymi i bardziej chrupiącymi dodatkami do dań.

### GTTV2



Prowadnice teleskopowe z pełnym wysuwem (1 poziom). Wysuw: 433 mm. Materiał: Stal nierdzewna AISI 304, polerowana.

## Symbols glossary (TT)

 <p>A++: Klasa efektywności energetycznej, mierzona od A+++ do G, w zależności od rodziny produktów.</p>	 <p>System pieczenia z użyciem pary umożliwia łagodniejsze i szybsze przygotowywanie dowolnego rodzaju żywności. Wahania temperatury i poziomu pary pozwalają osiągnąć pożądany efekt kulinarny. Pieczenie z użyciem pary zmniejsza zużycie tłuszczu, a także minimalizuje utratę wagi i objętości potraw podczas pieczenia. Idealnie nadaje się przygotowywania mięs: oprócz tego, że mięso staje się bardzo miękkie, zachowuje połysk i jest soczyste. Funkcja polecana również do pieczenia ciast na zakwasie i wypieku chleba: wilgotność pozwala na wzrost i rozwój ciasta podczas pieczenia przed powstaniem zewnętrznej skorupy. Rezultatem jest lżejsze i lekkostrawne ciasto, rozpoznawalne po większych pęcherzykach.</p>
 <p>Rozmrażanie przez podanie czasu: Funkcja ręcznego rozmrażania. Po zakończeniu ustawionego czasu trwania funkcja zatrzymuje się.</p>	 <p>Rozmrażanie przez podanie wagi: Automatyčna funkcja rozmrażania pozwalająca na wybranie rodzaju oraz wagi produktu. Dzięki temu piekarnik automatycznie dobiera czas trwania programu.</p>
 <p>ODKAMIENIANIE</p>	 <p>Liczba szyb w drzwiach: 3 szyby</p>
 <p>W celu większej oszczędności energii oświetlenie wyłącza się automatycznie po minucie od rozpoczęcia gotowania.</p>	 <p>Elektryczny</p>
 <p>Emalia Ever Clean: Emalia Ever Clean nakładana jest elektrostacyjnie, narożnik do narożnika i krawędź do krawędzi, co zapobiega powstawaniu rys i pęknięć z upływem czasu. Jest to szczególna emalia pirolityczna, oporna na działanie kwasów, która oprócz przyjemnego blasku, dzięki mniejszej porowatości, sprzyja łatwiejszemu czyszczeniu ścian piekarnika. Jest ona wypalana w temperaturze ponad 850°C i powoli polimeryzowana w naukowo ustalonym tempie, aby zapewnić jednolitą głębokość i wytrzymałość. Emalia Ever Clean tworzy nienaganne wykończenie zarówno wewnątrz piekarnika, jak i na blachach, sprawiając, że powierzchnie piekarnika są niezwykle łatwe w utrzymaniu przez długi czas, ponieważ ogranicza przywieranie tłuszczu podczas gotowania.</p>	 <p>Obieg powietrza + grzałka górna i dolna</p>
 <p>Grzałka górna i dolna</p>	 <p>Grzałka dolna</p>
 <p>Termoobieg + grzałka dolna</p>	 <p>Termoobieg</p>
 <p>Eco</p>	 <p>Grill</p>



Grill z obiegiem powietrza: bardzo intensywne ciepło pochodzące tylko z góry z podwójnego elementu grzewczego. Wentylator jest aktywny. Umożliwia optymalne grillowanie najgrubszych mięs. Idealny do dużych kawałków mięsa.



Sous vide: Funkcja pary do perfekcyjnego gotowania potraw metodą sous vide. Wzmacnia smak potraw i zachowuje ich wygląd oraz składniki odżywcze w niezmiennym stanie. Gotowanie próżniowe (Sous Vide) wykonane przy pomocy piekarnika parowego to także niezwykle zdrowy i oryginalny rodzaj gotowania. Technika gotowania Sous Vide pozwala na efektywne przekazywanie ciepła z pary do potrawy, unikając utraty smaku w wyniku utleniania oraz odparowywania składników odżywczych i wilgoci podczas gotowania. Gotowanie Sous Vide pozwala również na lepszą kontrolę nad gotowaniem potraw w porównaniu do tradycyjnych metod, zapewniając jednolite wyniki gotowania. Pozwala również na gotowanie w niższej temperaturze niż w przypadku gotowania tradycyjnego.



Obieg powietrza + para: intensywne i jednorodne gotowanie. Wentylator jest aktywny, a ciepło pochodzi jednocześnie z dołu i z góry. Dodatek pary umożliwia lepsze zachowanie właściwości odżywczych potraw i poprawia wewnętrzne gotowanie potraw, które są bardziej chrupiące. Idealny do pieczonej cielęciny, pieczonej kaczki oraz do gotowania całych ryb.



System załadunku wody Fill&Hide v2. Chowany w piekarniku przewód, który sam zasysa wodę z dzbanka, do którego należy ten przewód włożyć. Wygodne uzupełnianie bez przerywania cyklu przy włączonym piekarniku i zamkniętych drzwiach. Wylot wody również odbywa się tym samym przewodem.



Turbo



Pizza



Para: To zdrowy sposób przyrządzania wszelkiego rodzaju produktów, od warzyw po desery, w celu zachowania wartości odżywczych i organoleptycznych składników. Idealny do gotowania bez tłuszczu, do podgrzewania potraw bez ich wysuszenia. Para jest idealna do jednoczesnego gotowania posiłków wymagających różnych czasów gotowania.



Termoobieg + Para: Dodanie pary do gotowania z termoobiegami pozwala na lepsze zachowanie właściwości organoleptycznych potraw. Ciepło pochodzi z tyłu piekarnika i jest rozprowadzane szybko i równomiernie. Wentylator jest aktywny. Jest to idealna funkcja do przyrządzania wszystkich rodzajów potraw w bardziej delikatny sposób. Jest również idealna do gotowania na wielu poziomach bez mieszania zapachów i smaków. Idealny do przygotowywania pieczeni, kurczaka i wypieków takich jak ciasta i chleb na zakwasie.



















Ponowne podgrzewanie: Funkcja ta może ponownie podgrzać wcześniej ugotowane potrawy, bez ich wysuszenia lub stwardnienia.



Obieg powietrza z parą pulsacyjną do grillowania: Do tworzenia idealnie upieczonych stawów mięsnych. Dodatkowa wilgoć sprawia, że mięso jest soczyste i delikatne.



-  Para pulsacyjna z grzałką górną, dolną i obiegiem powietrza: Zapewnia dodatkową wilgotność żywności podczas gotowania. Doskonała do pieczenia chleba. Wilgoć pozwala ciastu chlebowemu rozciągnąć się bardziej na początku gotowania, tworząc napowietrzone i lekkie w strukturze ciasto. Pozostała część procesu gotowania pozwala na uformowanie się chrupiącej skórki.
-  Para pulsacyjna z termoobiegiem: Zapewnia dodatkową wilgotność żywności podczas gotowania. Doskonała do pieczenia chleba. Wilgoć pozwala ciastu chlebowemu rozciągnąć się bardziej na początku gotowania, tworząc napowietrzone i lekkie w strukturze ciasto. Pozostała część procesu gotowania pozwala na uformowanie się chrupiącej skórki.
-  W pełni szklana wewnętrzna powierzchnia drzwi. Rozwiązanie to pozwala utrzymać wewnętrzną część drzwi piekarnika w idealnej czystości.
-  Utrzymywanie potrawy w ciepłe
-  Podgrzewanie talerzy: funkcja do podgrzewania lub utrzymywania potraw w ciepłe. Umieścić blachę do pieczenia na najniższej półce i ułożyć naczynia do podgrzania.
-  Wyrastanie ciasta: W piekarniku utrzymywana jest temperatura 40°C, która stwarza idealne warunki do wyrastania ciasta.
-  Szabat: Ta funkcja pozwala na pieczenie potraw respektując zasady żydowskiego święta szabat.
-  Komora piekarnika posiada pięć poziomów.
-  Termoobieg + dolna grzałka z parą pulsacyjną: Idealny do odgrzewania flanów i quiches. Dzięki tej funkcji spód będzie ponownie chrupiący, a nadzienie nie wyschnie dzięki dodatkowej wilgoci w komorze piekarnika.
-  Turbo termoobieg + pulsacyjna para: Do tworzenia idealnie upieczonych stawów mięsnych. Dodatkowa wilgoć utrzymuje mięso soczyste i delikatne, podczas gdy ciepło z funkcji turbo tworzy karmelizowane smaki, które znamy i kochamy.
-  Demontowalne wewnętrzne szkło drzwi: Łatwy demontaż wewnętrznego szkła drzwi znacznie ułatwia utrzymanie urządzenia w czystości.
-  Światła boczne: Dwa przeciwległe światła boczne zwiększają widoczność wewnątrz piekarnika.
-  Sonda temperatury: dzięki sondzie temperatury możliwe jest perfekcyjne przyrządzenie pieczeni, schabu, mięsa o różnych przekrojach i rozmiarach. W rzeczywistości sonda usprawnia gotowanie potraw, dzięki precyzyjnej kontroli temperatury w środku dania. Temperatura wnętrza potrawy jest mierzona przez specjalny czujnik umieszczony wewnątrz końcówki. Gdy temperatura chwilowa osiągnie temperaturę docelową ustawioną przez użytkownika, gotowanie zostaje zakończone
-  Szybkie nagrzewanie: Funkcja ta pozwala na szybkie nagrzanie piekarnika do wskazanej temperatury.
-  Opcja przeznaczona do rozwiązywania wszelkich wątpliwości. Ponad 100 wyskakujących okienek informacyjnych, które można uruchomić długim dotknięciem dowolnej ikony. Dostarcza informacji na temat korzystania z wyświetlacza i gotowania.
-  Smart Cooking to doskonałe przepisy na każdą okazję. Mięso, ryby, makarony, desery, itp. do 150 automatycznych przepisów, które pozwalają wykonać dowolne przygotowanie jednym kliknięciem. Zdecyduj o swoim menu, a wtedy piekarnik zajmie się resztą.

-  Soft close: wszystkie modele wyposażone są w zaawansowaną funkcję płynnego zamykania drzwi, dzięki której urządzenie zamyka się płynnie i cicho.
-  Prowadnice teleskopowe: łatwe w instalacji prowadnice teleskopowe znacznie ułatwiają wyciąganie potraw z piekarnika.
-  Czyszczenie parowe: prosta funkcja czyszcząca wykorzystująca parę wodną do pozbywania się osadów w komorze piekarnika.
-  Wyświetlacz VivoScreen
-  Włączenie tej opcji pozwala na natychmiastowe rozpoczęcie gotowania. Wstępne nagrzewanie jest wliczone w czas gotowania, a piekarnik stopniowo osiągnie pożądaną temperaturę. Szczególnie nadaje się do mrożonek.
-  System załadunku wody został zaprojektowany w celu zwiększenia walorów estetycznych piekarnika. Przewód ładujący i odprowadzający wodę można łatwo wyjąć z piekarnika i uzupełnić wodę w dowolnym momencie cyklu pieczenia, bez otwierania drzwi, co gwarantuje nieskończony czas trwania pary.
-  Funkcja gotowania dedykowana dla dwustronnej płyty BBQ. Odpowiednia do odtwarzania soczystych i chrupiących potraw w piekarniku z typowym smakiem kuchni grillowej. Strona żebrowana jest szczególnie odpowiednia do mięs i serów; strona gładka do ryb, owoców morza i warzyw.
-  Dedykowana funkcja gotowania dla prostokątnego kamienia ogniotrwałego STONE. Wymiary idealne do gotowania pizzy z takimi samymi rezultatami jak w typowym piecu opalonym drewnem. Może być również używany do pieczenia chleba, focacci i innych przepisów, takich jak placki, flany lub ciasteczka.
-  Aby zagwarantować optymalne funkcjonowanie urządzenia, sugeruje się przeprowadzanie czyszczenia zbiornika mniej więcej raz na 2-3 miesiące.
-  Elektroniczne sterowanie temperaturą: Funkcja pozwala na utrzymanie temperatury we wnętrzu piekarnika w granicach o tolerancji 2-3 °C. Umożliwia to przyrządzenie dań wrażliwych na zmiany temperatury np. ciast, sufletów lub puddingów.
-  Pojemność 68 l
-  Funkcja umożliwia utrzymywanie ugotowanych potraw w ciepłe.
-  Wielopunktowa sonda temperatury posiada trzy punkty detekcji. Oznacza to, że wykrywana jest nie tylko temperatura rdzenia, ale także temperatura w innych obszarach. Piekarnik przetworzy wszystkie te dane, aby uniknąć nierówności podczas gotowania. W ten sposób każdy produkt może być przyrządzony w profesjonalnym, restauracyjnym stylu.
-  Idealny sposób na kompletne menu w kilku prostych krokach przy znacznej oszczędności czasu. Duża komora może pomieścić jednocześnie wiele rodzajów potraw, które można gotować bez wymiany zapachów. Dokładnie zbadane przepływy termodynamiczne zapewniają równomierne gotowanie na każdym poziomie. Algorytm SameTime oblicza czasy, funkcje gotowania i wszystkie parametry tak, aby 3 potrawy były gotowe w tym samym czasie.
-  Dedykowana funkcja smażenia na ruszcie AIRFRY. Idealny do stworzenia tradycyjnego smażenia w piekarniku, ale z mniejszą ilością kalorii i tłuszczu. Pozwala szybko i prosto przyrządzić takie potrawy jak frytki, smażone warzywa i ryby, zapewniając idealne zbrązowienie i chrupkość.
-  Gotowanie DeltaT: Piekarnik automatycznie ustawia temperaturę komory na zdefiniowaną wcześniej temperaturę (nazwaną deltaT) wyższą od temperatury rdzenia wykrytej przez sondę. Gdy sonda wykryje dodatkowy stopień w rdzeniu, piekarnik automatycznie zwiększa również swoją temperaturę wewnętrzną o jeden stopień. Piekarnik oferuje możliwość wyboru jednego z trzech różnych trybów pieczenia deltaT (wolny, średni i szybki) oraz ustawienia dowolnej, pożądanej temperatury rdzenia. Koncentracja technologii, która pozwala uzyskać delikatne, soczyste i zdrowe produkty najwyższej jakości.

