

SO6202M2B



Kategoria	60 cm
Rodzina produktów	Piekarnik
Zasilanie	Elektryczne
Metoda gotowania	Z funkcją mikrofal
Technologia Galileo	SpeedwaveXL
Sposób czyszczenia	Czyszczenie parowe
Kod EAN	8017709359713



Linia wzornicza

Linia wzornicza	Musa	Kolor nadruku	Szary
Kolor	Czarny	Serigrafia	Symbole
Wykończenie	Połysk	Drzwi	Pełne szkło
Design	Płaski	Uchwyt	Musa
Materiał	Szkło	Kolor uchwytu	Czarny
Rodzaj szkła	Eclipse	Logo	Serigrafia

Sterowanie



Typ wyświetlacza	EvoScreen	Rodzaj sterowania	Dotykowe sterowanie elektroniczne
Technologia wyświetlacza	LCD		

Programy / Funkcje

Liczba funkcji pieczenia 11
Funkcje pieczenia

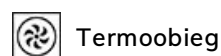
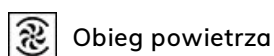
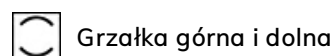

Funkcje z użyciem mikrofal



Mikrofales



Obieg powietrza



Termoobieg



Kuchenka mikrofalowa z funkcją grill

Pozostałe funkcje



Rozmrażanie przez podanie czasu



Wyrastanie ciasta



Stone



BBQ



Air-Fry



Szabat

Funkcje czyszczenia



Czyszczenie parowe

Sabbath Mode

Tak

Opcje



Ustawienia czasu

Opóźniony start i wyłączenie po zakończeniu pieczenia

Minutnik

Tak

Timer

1

Blokada sterowania /
Blokada bezpieczeństwa

Tak

Pozostałe funkcje

Utrzymywanie potrawy w ciepłe, Eco oświetlenie, Dźwięki, Rozjaśnianie

Tryb showroom

Tak

Szybkie nagrzewanie

Tak

Specyfikacja techniczna



Pojemność (Lt)

68 l

Komora

QS-Galileo

Minimalna temperatura

25 °C

Maksymalna temperatura

250 °C

Liczba poziomów pieczenia

5

Liczba wentylatorów

1

Liczba źródeł oświetlenia

2

Rodzaj oświetlenia

Halogenowe

Możliwość wymiany żarówki

Tak

Moc oświetlenia

40 W

Otwieranie drzwi

Standardowe

Drzwi

Zimne drzwi

W pełni przeszklona wewnętrzna powierzchnia drzwi

Tak

Liczba szyb w drzwiach piekarnika

4

Zawiasy Soft Close

Tak

Soft Open

Tak

Inwerterowy

Tak

Stirrer

Tak

Komin

Podwójny

System chłodzący

Odśrodkowy

Rodzaj chłodzenia

Podwójny

Oświetlenie przy otwartych drzwiach	Tak	Speed Reduction Cooling System	Tak
Moc dolnej grzałki	1200 W	Wymiary netto wnętrza komory (hxwx d)	353x470x397 mm
Moc grzałki grilla	1750 W	Kontrola temperatury	Elektroniczne
Moc grzałki pierścieniowej	2000 W	Materiał wewnętrznej komory	Emalia Ever Clean
Automatyczne wyłączenie elementów grzejnych po otwarciu drzwi	Tak		

Wydajność / Etykieta energetyczna



Pojemność netto komory	68 l	Moc mikrofal	900 W
Liczba komór	1	Mikrofałe - moc wyjściowa	900 W

Akcesoria w standardzie



Ruszt z blokadą	1	Szklana taca	1
Głęboka blacha emaliowana (50 mm)	1	Prowadnice teleskopowe z częściowym wysuwem	1
Ruszt do głębokiej blachy	1		

Podłączenie elektryczne

Napięcie	220-240 V	Moc nominalna	3000 W
Wtyczka	(F;E) Schuko	Częstotliwość (Hz)	50/60 Hz
Natężenie prądu (A)	13 A	Długość przewodu zasilającego (cm)	150 cm

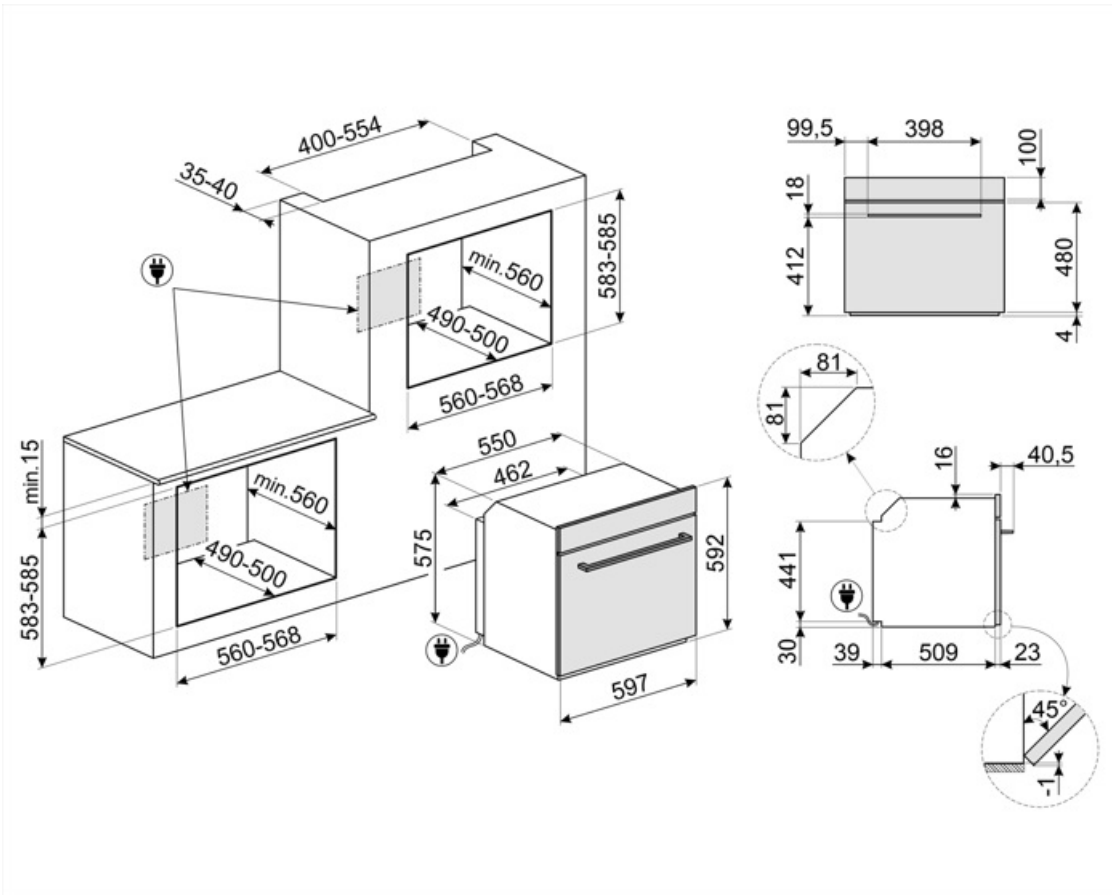

Kompatybilne Akcesoria

BBQ

Dwustronna płyta BBQ. Odpowiednia do odtwarzania soczystych i chrupiących potraw w piekarniku z typowym smakiem potraw z grilla. Żebrowana strona jest szczególnie odpowiednia do mięs i serów. Gładka strona do ryb, owoców morza i warzyw.



ET50

Emaliowana blacha pasująca do piekarników 45cm i 60cm. Głębokość 50 mm. Idealna do gotowania i pieczenia mięsa i ryb w sosach. Idealna również do eksperymentowania z lżejszymi i bardziej chrupiącymi dodatkami do dań.



STONE2

Kamień do pizzy bez uchwytów, odpowiedni do piekarników o szerokości 45 cm i 60 cm. Wymiary: szer. 42 x wys. 1,8 x gł. 37,5 cm. Idealny do pieczenia pizzy w domowym piekarniku z efektami zbliżonymi do tradycyjnego pieca opalanego drewnem. Doskonale sprawdza się także przy pieczeniu chleba, focaccii, a także ciast, tart i ciasteczek.



ET20

Emaliowana blacha pasująca do piekarników 45cm i 60cm. Głębokość 20 mm. Idealna do szerokiej gamy wypieków na słodko i słono.



GTT2

Prowadnice teleskopowe z pełnym wysuwem (1 poziom). Wysuw: 433 mm. Materiał: Stal nierdzewna AISI 304, polerowana.

















Dostępne wersje kolorystyczne























S06202M2S

Szary

Słowniczek oznaczeń

-  Funkcja gotowania dedykowana dla dwustronnej płyty BBQ. Odpowiednia do odtwarzania soczystych i chrupiących potraw w piekarniku z typowym smakiem kuchni grillowej. Strona żebrowana jest szczególnie odpowiednia do mięs i serów; strona gładka do ryb, owoców morza i warzyw.
-  Piekarnik elektryczny z funkcją mikrofal: Piekarnik ten pozwala na połączenie dwóch różnych metod przygotowywania potraw - tradycyjnego, jak i przy użyciu mikrofal. Umożliwia to znaczne zwiększenie ilości metod przygotowywania potraw i zapewnia maksymalną elastyczność przy wyborze odpowiedniego urządzenia.
-  Liczba szyb w drzwiach: 4 szyby
-  Elektryczny
-  Blokada bezpieczeństwa: Niektóre modele są wyposażone w blokadę bezpieczeństwa uniemożliwiającą uruchomienie urządzenia.
-  Rozmrażanie przez podanie czasu: Funkcja ręcznego rozmrażania. Po zakończeniu ustawionego czasu trwania funkcja zatrzymuje się.
-  W celu większej oszczędności energii oświetlenie wyłącza się automatycznie po minucie od rozpoczęcia gotowania.
-  Emalia Ever Clean: Emalia Ever Clean nakładana jest elektrostatycznie, narożnik do narożnika i krawędź do krawędzi, co zapobiega powstawaniu rys i pęknięć z upływem czasu. Jest to szczególna emalia pirolityczna, oporna na działanie kwasów, która oprócz przyjemnego blasku, dzięki mniejszej porowatości, sprzyja łatwiejszemu czyszczeniu ścian piekarnika. Jest ona wypalana w temperaturze ponad 850°C i powoli polimeryzowana w naukowo ustalonym tempie, aby zapewnić jednolitą głębokość i wytrzymałość Emalia Ever Clean tworzy nienaganne wykończenie zarówno wewnątrz piekarnika, jak i na blachach, sprawiając, że powierzchnie piekarnika są niezwykle łatwe w utrzymaniu przez długi czas, ponieważ ogranicza przywieranie tłuszczu podczas gotowania.
-  Zimne drzwi: Temperatura na zewnętrznej powierzchni drzwi utrzymywana jest poniżej 50 ° C. System ten oprócz zapewnienia bezpieczeństwa zabezpiecza boki mebli przed przegrzaniem przez piekarnik.
-  Obieg powietrza + grzałka górna i dolna
-  Grzałka górna i dolna
-  Grzałka dolna
-  Termoobieg
-  Eco

 Grill	 Mikrofale: Wnikając bezpośrednio w żywność, mikrofalę gotują bardzo szybko i przy znacznej oszczędności energii. Nadają się do gotowania bez tłuszczu, są również w stanie rozmrażać i podgrzewać żywność bez zmiany jej pierwotnego wyglądu i aromatu. Funkcja mikrofal może być również łączona z konwencjonalnymi funkcjami ze wszystkimi wynikającymi z tego zaletami. Idealne do wszystkich rodzajów żywności.
 Mikrofale + termoobieg	 Mikrofale + grill: Zastosowanie grilla powoduje doskonałe przyrumienienie powierzchni potrawy. Działanie mikrofal pozwala zamiast tego na ugotowanie w krótkim czasie wewnętrznej części potrawy.
 Mikrofale + obieg powietrza + górna i dolna grzałka	 Pizza
 W pełni szklana wewnętrzna powierzchnia drzwi. Rozwiązanie to pozwala utrzymać wewnętrzną część drzwi piekarnika w idealnej czystości.	 Utrzymywanie potrawy w ciepłe
 Światła boczne: Dwa przeciwległe światła boczne zwiększają widoczność wewnątrz piekarnika.	 Wyrastanie ciasta: W piekarniku utrzymywana jest temperatura 40°C, która stwarza idealne warunki do wyrastania ciasta.
 Szybkie nagrzewanie: Funkcja ta pozwala na szybkie nagrzanie piekarnika do wskazanej temperatury.	 Szabat: Ta funkcja pozwala na pieczenie potraw respektując zasady żydowskiego święta szabat.
 Komora piekarnika posiada pięć poziomów.	 Soft close: wszystkie modele wyposażone są w zaawansowaną funkcję płynnego zamykania drzwi, dzięki której urządzenie zamyka się płynnie i cicho.
 Prowadnice teleskopowe: Łatwe w instalacji prowadnice teleskopowe znacznie ułatwiają wyciąganie potraw z piekarnika.	 Elektroniczne sterowanie temperaturą: Funkcja pozwala na utrzymanie temperatury we wnętrzu piekarnika w granicach o tolerancji 2-3 °C. Umożliwia to przyrządzenie dań wrażliwych na zmiany temperatury np. ciast, sufletów lub puddingów.
 Sterowanie dotykowe: Wybrane modele piekarników, płyt kuchennych oraz okapów posiadają panele dotykowe zwiększające komfort użytkowania.	 Czyszczenie parowe: prosta funkcja czyszcząca wykorzystująca parę wodną do pozbywania się osadów w komorze piekarnika.
 Pojemność 68 l	 Pojemność 79 l
 Wyświetlacz EvoScreen	 Aktywna i kontrolowana dystrybucja mikrofal. Stirrer równomiernie rozprowadza fale w obrębie kuchenki mikrofalowej, zmniejszając potrzebę stosowania talerza obrotowego.



Technologia inwerterowa pozwala na generowanie mikrofal w sposób ciągły i z pożądaną mocą. Stały przepływ, bez cykli włączania i wyłączania, pozwala na precyzyjną kontrolę temperatury, skrócenie czasu, uniknięcie marnowania energii i umożliwia uzyskanie doskonałych wyników gotowania, rozmrażania i ponownego podgrzewania, dzięki mniejszej różnicy między temperaturą rdzenia i powierzchni w żywności.



Dedykowana funkcja gotowania dla prostokątnego kamienia ogniotrwałego STONE. Wymiary idealne do gotowania pizzy z takimi samymi rezultatami jak w typowym piecu opalanym drewnem. Może być również używany do pieczenia chleba, focacci i innych przepisów, takich jak placki, flany lub ciasteczka.



Dedykowana funkcja smażenia na ruszcie AIRFRY. Idealny do stworzenia tradycyjnego smażenia w piekarniku, ale z mniejszą ilością kalorii i tłuszczu. Pozwala szybko i prosto przyrządzić takie potrawy jak frytki, smażone warzywa i ryby, zapewniając idealne zbrązowienie i chrupkość.



Technologia podwójnego komina tworzy specjalny przepływ powietrza wewnątrz komory, który redukuje zjawisko kondensacji wewnątrz komory podczas gotowania mikrofalowego, gdzie komora jest zimna, a jedzenie ciepłe.