

SO6204M2PB



Kategoria	60 cm
Rodzina produktów	Piekarnik
Zasilanie	Elektryczne
Metoda gotowania	Z funkcją mikrofal
Technologia Galileo	SpeedwaveXL
Sposób czyszczenia	Czyszczenie parowe
Kod EAN	8017709365653



Linia wzornicza

Linia wzornicza	Musa	Kolor nadruku	Szary
Kolor	Czarny	Serigrafia	Symbole
Wykończenie	Połysk	Drzwi	Pełne szkło
Design	Płaski	Uchwyt	Musa
Materiał	Szkło	Kolor uchwytu	Czarny
Rodzaj szkła	Eclipse	Logo	Serigrafia

Sterowanie



Typ wyświetlacza	VivoScreen	Liczba dostępnych języków wyświetlacza	20
Technologia wyświetlacza	TFT	Dostępne języki wyświetlania	Italiano, English (UK), Français (FR), Français (CA), Nederlands, Español (ES), Español (MX), Português (PT), Svenska, Русский, Deutsch (DE), Dansk, Norsk, Polski, English (AU), Suomi, Ukrainian, Kazakh, Afrikaans (ZA), Zulu (ZA)
Rodzaj sterowania	Dotykowe sterowanie elektroniczne		

Programy / Funkcje

Liczba funkcji pieczenia	20
Programy automatyczne	150
Przepisy własne	10

Funkcje pieczenia

Grzałka górna i dolna	Obieg powietrza	Termoobieg
Turbo	ECO	Grill
Grill + obieg powietrza	Grzałka dolna	Termoobieg + grzałka dolna
Pizza		

Funkcje z użyciem mikrofal

Mikrofale	Obieg powietrza	Termoobieg
 Kuchenka mikrofalowa z funkcją grill	Mikrofale + termobieg + grzałka dolna	Regeneracja

Pozostałe funkcje

Rozmrażanie przez podanie czasu	Rozmrażanie przez podanie wagi	Wyrastanie ciasta
Stone	BBQ	Air-Fry
Melt	Soft	Popcorn
Utrzymywanie potrawy w ciepłe	Podgrzewanie talerzy	Szabat

Funkcje czyszczenia

Czyszczenie parowe

Sabbath Mode











Tak

Opcje

Ustawienia czasu	Opóźniony start i wyłączenie po zakończeniu pieczenia	SameTime	Tak
Minutnik	Tak	DeltaT cooking	Tak
Timer	3	Tryb showroom	Tak
Blokada sterowania / Blokada bezpieczeństwa	Tak	Tryb demo	Tak
		Sterowanie dotykowe	Tak
		Chronologia	Tak, 10 ostatnio używanych funkcji
		Szybkie nagrzewanie	Tak

Pozostałe funkcje	Utrzymywanie potrawy w ciepłe, Eco oświetlenie, Ustawienia języka, Cyfrowy wyświetlacz zegara, Dźwięki, ECO-logic, Głośność dźwięków, Rozjaśnianie	Instant GO	Tak
Termosonda	Tak		
Pieczenie wieloetapowe	Tak, do 2 etapów		
Smart cooking	Tak		

Specyfikacja techniczna

										
Pojemność (Lt)	68 l	Automatyczne wyłączenie elementów grzejnych po otwarciu drzwi	Tak							
Komora	QS-Galileo	Otwieranie drzwi	Standardowe							
Minimalna temperatura	25 °C	Drzwi	Zimne drzwi							
Maksymalna temperatura	250 °C	W pełni przeszklona wewnętrzna powierzchnia drzwi	Tak							
Liczba poziomów pieczenia	5	Liczba szyb w drzwiach piekarnika	4							
Liczba wentylatorów	1	Zawiasy Soft Close	Tak							
Liczba źródeł oświetlenia	2	Soft Open	Tak							
Rodzaj oświetlenia	Halogenowe	Inwerterowy	Tak							
Możliwość wymiany żarówki	Tak	Stirrer	Tak							
Moc oświetlenia	40 W	Komin	Podwójny							
Oświetlenie przy otwartych drzwiach	Tak	System chłodzący	Odśrodkowy							
Moc dolnej grzałki	1200 W	Rodzaj chłodzenia	Podwójny							
Moc górnej grzałki	1000 W	Speed Reduction	Tak							
Moc grzałki grilla	1700 W	Cooling System								
Moc dużego grilla	2700 W	Wymiary netto wnętrza komory (hxwxd)	353x470x397 mm							
Moc grzałki pierścieniowej	2000 W	Kontrola temperatury	Elektroniczne							
		Materiał wewnętrznej komory	Emalia Ever Clean							

Wydajność / Etykieta energetyczna



Pojemność netto komory	68 l	Moc mikrofal	900 W
Liczba komór	1	Mikrofale - moc wyjściowa	900 W

Akcesoria w standardzie



Ruszt	1	Szklana taca	1
Głęboka blacha emaliowana (50 mm)	1	Prowadnice teleskopowe z pełnym wysuwem	1
Ruszt do głębokiej blachy	1	Termosonda	Tak

Podłączenie elektryczne

Napięcie	220-240 V	Moc nominalna	3000 W
Wtyczka	(F;E) Schuko	Częstotliwość (Hz)	50/60 Hz
Natężenie prądu (A)	13 A	Długość przewodu zasilającego (cm)	150 cm

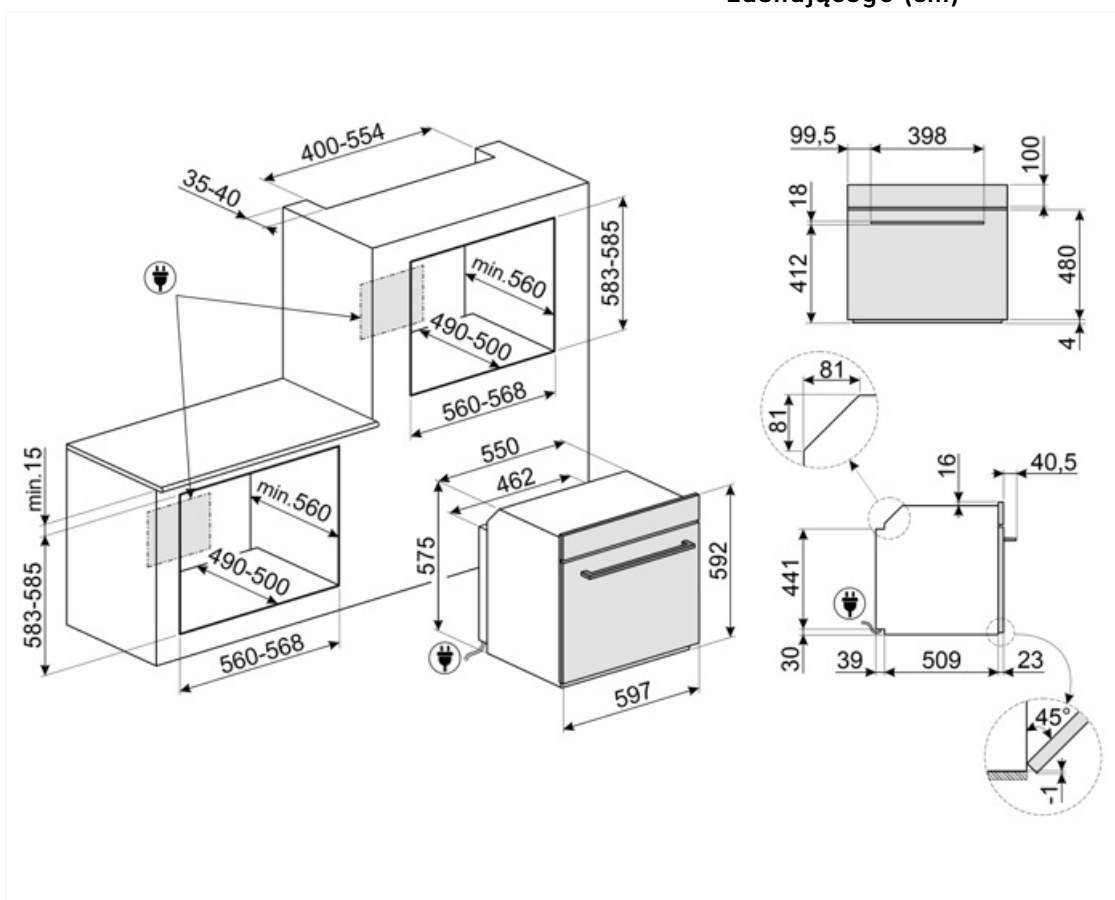

Kompatybilne Akcesoria

BBQ

Dwustronna płyta BBQ. Odpowiednia do odtwarzania soczystych i chrupiących potraw w piekarniku z typowym smakiem potraw z grilla. Żebrowana strona jest szczególnie odpowiednia do mięs i serów. Gładka strona do ryb, owoców morza i warzyw.



ET50

Emaliowana blacha pasująca do piekarników 45cm i 60cm. Głębokość 50 mm. Idealna do gotowania i pieczenia mięsa i ryb w sosach. Idealna również do eksperymentowania z lżejszymi i bardziej chrupiącymi dodatkami do dań.



STONE2

Kamień do pizzy bez uchwytów, odpowiedni do piekarników o szerokości 45 cm i 60 cm. Wymiary: szer. 42 x wys. 1,8 x gł. 37,5 cm. Idealny do pieczenia pizzy w domowym piekarniku z efektami zbliżonymi do tradycyjnego pieca opalanego drewnem. Doskonale sprawdza się także przy pieczeniu chleba, focaccii, a także ciast, tart i ciasteczek.



ET20

Emaliowana blacha pasująca do piekarników 45cm i 60cm. Głębokość 20 mm. Idealna do szerokiej gamy wypieków na słodko i słono.



GTT2

Prowadnice teleskopowe z pełnym wysuwem (1 poziom). Wysuw: 433 mm. Materiał: Stal nierdzewna AISI 304, polerowana.





















Dostępne wersje kolorystyczne







































S06204M2PS

Szary

Słowniczek oznaczeń

- | | |
|---|--|
|  <p>Blokada bezpieczeństwa: Niektóre modele są wyposażone w blokadę bezpieczeństwa uniemożliwiającą uruchomienie urządzenia.</p> |  <p>Piekarnik elektryczny z funkcją mikrofal: Piekarnik ten pozwala na połączenie dwóch różnych metod przygotowywania potraw - tradycyjnego, jak i przy użyciu mikrofal. Umożliwia to znaczne zwiększenie ilości metod przygotowywania potraw i zapewnia maksymalną elastyczność przy wyborze odpowiedniego urządzenia.</p> |
|  <p>Rozmrażanie przez podanie czasu: Funkcja ręcznego rozmrażania. Po zakończeniu ustawionego czasu trwania funkcja zatrzymuje się.</p> |  <p>Rozmrażanie przez podanie wagi: Automatyczna funkcja rozmrażania pozwalająca na wybranie rodzaju oraz wagi produktu. Dzięki temu piekarnik automatycznie dobiera czas trwania programu.</p> |
|  <p>Liczba szyb w drzwiach: 4 szyby</p> |  <p>W celu większej oszczędności energii oświetlenie wyłącza się automatycznie po minucie od rozpoczęcia gotowania.</p> |
|  <p>Eco-logic: Funkcja pozwala na ograniczenie mocy urządzenia.</p> |  <p>Elektryczny</p> |
|  <p>Emalia Ever Clean: Emalia Ever Clean nakładana jest elektrostacyjnie, narożnik do narożnika i krawędź do krawędzi, co zapobiega powstawaniu rys i pęknięć z upływem czasu. Jest to szczególna emalia pirolityczna, oporna na działanie kwasów, która oprócz przyjemnego blasku, dzięki mniejszej porowatości, sprzyja łatwiejszemu czyszczeniu ścian piekarnika. Jest ona wypalana w temperaturze ponad 850°C i powoli polimeryzowana w naukowo ustalonym tempie, aby zapewnić jednolitą głębokość i wytrzymałość Emalia Ever Clean tworzy nienaganne wykończenie zarówno wewnątrz piekarnika, jak i na blachach, sprawiając, że powierzchnie piekarnika są niezwykle łatwe w utrzymaniu przez długi czas, ponieważ ogranicza przywieranie tłuszczu podczas gotowania.</p> |  <p>Zimne drzwi: Temperatura na zewnętrznej powierzchni drzwi utrzymywana jest poniżej 50 ° C. System ten oprócz zapewnienia bezpieczeństwa zabezpiecza boki mebli przed przegrzaniem przez piekarnik.</p> |
|  <p>Obieg powietrza + grzałka górna i dolna</p> |  <p>Grzałka górna i dolna</p> |
|  <p>Grzałka dolna</p> |  <p>Termoobieg + grzałka dolna</p> |
|  <p>Termoobieg</p> |  <p>Eco</p> |
|  <p>Grill</p> |  <p>Grill z obiegiem powietrza: bardzo intensywne ciepło pochodzące tylko z góry z podwójnego elementu grzewczego. Wentylator jest aktywny. Umożliwia optymalne grillowanie najgrubszych mięs. Idealny do dużych kawałków mięsa.</p> |

- | | |
|---|--|
|  <p>Mikrofałe: Wnikając bezpośrednio w żywność, mikrofałe gotują bardzo szybko i przy znacznej oszczędności energii. Nadają się do gotowania bez tłuszczu, są również w stanie rozmrażać i podgrzewać żywność bez zmiany jej pierwotnego wyglądu i aromatu. Funkcja mikrofał może być również łączona z konwencjonalnymi funkcjami ze wszystkimi wynikającymi z tego zaletami. Idealne do wszystkich rodzajów żywności.</p> |  <p>Mikrofałe + termoobieg</p> |
|  <p>Mikrofałe + grill: Zastosowanie grilla powoduje doskonałe przyrumienienie powierzchni potrawy. Działanie mikrofał pozwala zamiast tego na ugotowanie w krótkim czasie wewnętrznej części potrawy.</p> |  <p>Mikrofałe + obieg powietrza + górna i dolna grzałka</p> |
|  <p>Ta funkcja może podgrzać wstępnie ugotowane potrawy, nie wysuszając ich.</p> |  <p>Pizza</p> |
|  <p>Turbo</p> |  <p>W pełni szklana wewnętrzna powierzchnia drzwi. Rozwiązanie to pozwala utrzymać wewnętrzną część drzwi piekarnika w idealnej czystości.</p> |
|  <p>Utrzymywanie potrawy w ciepłe</p> |  <p>Światła boczne: Dwa przeciwległe światła boczne zwiększają widoczność wewnątrz piekarnika.</p> |
|  <p>Podgrzewanie talerzy: funkcja do podgrzewania lub utrzymywania potraw w ciepłe. Umieścić blachę do pieczenia na najniższej półce i ułożyć naczynia do podgrzania.</p> |  <p>Sonda temperatury: dzięki sondzie temperatury możliwe jest perfekcyjne przyrządzenie pieczeni, schabu, mięsa o różnych przekrojach i rozmiarach. W rzeczywistości sonda usprawnia gotowanie potraw, dzięki precyzyjnej kontroli temperatury w środku dania. Temperatura wnętrza potrawy jest mierzona przez specjalny czujnik umieszczony wewnątrz końcówki. Gdy temperatura chwilowa osiągnie temperaturę docelową ustawioną przez użytkownika, gotowanie zostaje zakończone</p> |
|  <p>Wyrastanie ciasta: W piekarniku utrzymywana jest temperatura 40°C, która stwarza idealne warunki do wyrastania ciasta.</p> |  <p>Szybkie nagrzewanie: Funkcja ta pozwala na szybkie nagrzanie piekarnika do wskazanej temperatury.</p> |
|  <p>Szabat: Ta funkcja pozwala na pieczenie potraw respektując zasady żydowskiego święta szabat.</p> |  <p>Opcja przeznaczona do rozwiązywania wszelkich wątpliwości. Ponad 100 wyskakujących okienek informacyjnych, które można uruchomić długim dotknięciem dowolnej ikony. Dostarcza informacji na temat korzystania z wyświetlacza i gotowania.</p> |
|  <p>Komora piekarnika posiada pięć poziomów.</p> |  <p>Smart Cooking to doskonałe przepisy na każdą okazję. Mięso, ryby, makarony, desery, itp . do 150 automatycznych przepisów, które pozwalają wykonać dowolne przygotowanie jednym kliknięciem. Zdecyduj o swoim menu, a wtedy piekarnik zajmie się resztą.</p> |

-  Soft close: wszystkie modele wyposażone są w zaawansowaną funkcję płynnego zamykania drzwi, dzięki której urządzenie zamyka się płynnie i cicho.
-  Elektroniczne sterowanie temperaturą: Funkcja pozwala na utrzymanie temperatury we wnętrzu piekarnika w granicach o tolerancji 2-3 °C. Umożliwia to przyrządzenie dań wrażliwych na zmiany temperatury np. ciast, sufletów lub puddingów.
-  Czyszczenie parowe: prosta funkcja czyszcząca wykorzystująca parę wodną do pozbywania się osadów w komorze piekarnika.
-  Pojemność 79 l
-  Funkcja umożliwia utrzymywanie ugotowanych potraw w ciepłe.
-  Aktywna i kontrolowana dystrybucja mikrofal. Stirrer równomiernie rozprzodza fale w obrębie kuchenki mikrofalowej, zmniejszając potrzebę stosowania talerza obrotowego.
-  Idealny sposób na kompletne menu w kilku prostych krokach przy znacznej oszczędności czasu. Duża komora może pomieścić jednocześnie wiele rodzajów potraw, które można gotować bez wymiany zapachów. Dokładnie zbadane przepływy termodynamiczne zapewniają równomierne gotowanie na każdym poziomie. Algorytm SameTime oblicza czasy, funkcje gotowania i wszystkie parametry tak, aby 3 potrawy były gotowe w tym samym czasie.
-  Funkcja gotowania dedykowana dla dwustronnej płyty BBQ. Odpowiednia do odtwarzania soczystych i chrupiących potraw w piekarniku z typowym smakiem kuchni grillowej. Strona żebrowana jest szczególnie odpowiednia do mięs i serów; strona gładka do ryb, owoców morza i warzyw.
-  Dedykowana funkcja gotowania dla prostokątnego kamienia ogniotrwałego STONE. Wymiary idealne do gotowania pizzy z takimi samymi rezultatami jak w typowym piecu opalonym drewnem. Może być również używany do pieczenia chleba, focacci i innych przepisów, takich jak placki, flany lub ciasteczka.
-  Prowadnice teleskopowe: Łatwe w instalacji prowadnice teleskopowe znacznie ułatwiają wyciąganie potraw z piekarnika.
-  Sterowanie dotykowe: Wybrane modele piekarników, płyt kuchennych oraz okapów posiadają panele dotykowe zwiększające komfort użytkowania.
-  Pojemność 68 l
-  Wyświetlacz VivoScreen
-  Włączenie tej opcji pozwala na natychmiastowe rozpoczęcie gotowania. Wstępne nagrzewanie jest wliczone w czas gotowania, a piekarnik stopniowo osiągnie pożądaną temperaturę. Szczególnie nadaje się do mrożonek.
-  Wielopunktowa sonda temperatury posiada trzy punkty detekcji. Oznacza to, że wykrywana jest nie tylko temperatura rdzenia, ale także temperatura w innych obszarach. Piekarnik przetworzy wszystkie te dane, aby uniknąć nierówności podczas gotowania. W ten sposób każdy produkt może być przyrządzony w profesjonalnym, restauracyjnym stylu.
-  Technologia inwerterowa pozwala na generowanie mikrofal w sposób ciągły i z pożądaną mocą. Stały przepływ, bez cykli włączania i wyłączania, pozwala na precyzyjną kontrolę temperatury, skrócenie czasu, uniknięcie marnowania energii i umożliwia uzyskanie doskonałych wyników gotowania, rozmrażania i ponownego podgrzewania, dzięki mniejszej różnicy między temperaturą rdzenia i powierzchni w żywności.
-  Dedykowana funkcja smażenia na ruszcie AIRFRY. Idealny do stworzenia tradycyjnego smażenia w piekarniku, ale z mniejszą ilością kalorii i tłuszczu. Pozwala szybko i prosto przyrządzić takie potrawy jak frytki, smażone warzywa i ryby, zapewniając idealne zbrązowienie i chrupkość.
-  Technologia podwójnego komina tworzy specjalny przepływ powietrza wewnątrz komory, który redukuje zjawisko kondensacji wewnątrz komory podczas gotowania mikrofalowego, gdzie komora jest zimna, a jedzenie ciepłe.



Gotowanie DeltaT: Piekarnik automatycznie ustawia temperaturę komory na zdefiniowaną wcześniej temperaturę (nazwaną deltaT) wyższą od temperatury rdzenia wykrytej przez sondę. Gdy sonda wykryje dodatkowy stopień w rdzeniu, piekarnik automatycznie zwiększa również swoją temperaturę wewnętrzną o jeden stopień. Piekarnik oferuje możliwość wyboru jednego z trzech różnych trybów pieczenia deltaT (wolny, średni i szybki) oraz ustawienia dowolnej, pożądanej temperatury rdzenia. Koncentracja technologii, która pozwala uzyskać delikatne, soczyste i zdrowe produkty najwyższej jakości.



Funkcja umożliwiająca roztopienie masła i czekolady bez użycia bębna.



Funkcja do zmiękczenia masła i sera. Przydatna do szybkiego doprowadzenia zamrożonych deserów do temperatury serwowania. Funkcja może być również używana do zmiękczenia lodów.



Funkcja do przygotowania popcornu pakowanego w torebki.