

SO6204M2PBI



Catégorie	60 cm
Famille	Fours
Alimentation	Electrique
Mode de cuisson	Micro-ondes combiné
Technologie Galileo	SpeedwaveXL
Système de nettoyage	Vapor Clean
Code EAN	8017709365660



Esthétique

Esthétique	Musa	Couleur de la sérigraphie	Gris
Couleur	Noir	Type de sérigraphie	Symboles
Finition	Brillant	Porte	Plein verre
Design	Plat	Poignée	Musa
Matériau	Verre	Couleur de la poignée	Noir
Type de verre	Noir Eclipse	Logo	Sérigraphié

Commandes



Nom afficheur	VivoScreen	Nombre de langues disponible sur l'afficheur	20
Technologie de l'afficheur	TFT	Langues disponibles sur afficheur	Italiano, English (UK), Français (FR), Français (CA), Nederlands, Español (ES), Español (MX), Português (PT), Svenska, Русский, Deutsch (DE), Dansk, Norsk, Polski, English (AU), Suomi, Ukrainian, Kazakh, Afrikaans (ZA), Zulu (ZA)
Type de commandes	Commandes tactiles		







Programmes / Fonctions

Nombre de fonctions de cuisson	20
--------------------------------	----







Programmes automatiques 150

Recettes personnalisables 10









Fonctions de cuisson traditionnelle

 Statique	 Chaleur brassée	 Chaleur tournante
 Chaleur tournante turbo	 ECO	 Gril fort
 Gril fort ventilé	 Sole	 Sole thermo-ventilée (Circulaire + sole + turbine)
 Pizza		

Fonctions micro-ondes

 Micro-ondes	 Micro-ondes ventilé (sole+ résistance voûte + turbine)	 Micro-ondes + résistance circulaire
 Micro-ondes + gril	 Micro-ondes + Turbine + sole	 Réchauffage et régénération

Fonctions supplémentaires

 Décongélation selon le temps	 Décongélation selon le poids	 Levage
 Cuisson avec pierre réfractaire	 Barbecue	 Friteuse
 Maintien au chaud	 Chauffe-plats	 Mode Sabbath

Fonctions de nettoyage

 Vapor Clean

Options



Options de programmation de la durée de cuisson	Début et fin de cuisson	SameTime	oui
Minuteur	oui	Cuisson DeltaT	oui
Minuteur réglable	3	Mode Expo	oui
Verrouillage commandes / Sécurité enfants	oui	Mode vidéo tutoriel	oui
		Guide tactile	oui
		Chronologie	Oui, les 10 dernières fonctions utilisées
		Préchauffage rapide	oui

Autres options	Maintien au chaud, Eco-Light, Réglage de la langue, Visualisation horloge digitale, Eco-logic, puissance Eco, Luminosité, Sons ON/OFF, Volume sons	Instant Go	oui
Cuisson avec sonde	oui		
Cuissons enchaînées	Oui, jusqu'à 2 étapes		
Smart cooking	oui		

Technologie



Capacité (l)	72 l	Type d'ouverture de la porte	Abattante
Cavité	QS-Galileo	Porte	Froide
Température minimale	25 °C	Porte intérieure plein verre	oui
Température maximale	250 °C	Nombre total de vitres de la porte	4
Nombre de niveaux de cuisson	5	Fermeture douce	oui
Nombre de turbines	1	Ouverture douce	oui
Nombre de lampes	2	Inverter	oui
Type d'éclairage	Halogène	Antenne tournante	oui
Lumière remplaçable par l'utilisateur	oui	Cheminée	Double
Puissance de l'éclairage	40 W	Système de refroidissement	Centrifuge
Eclairage à l'ouverture de la porte	oui	Conduit de refroidissement	Double
Puissance résistance sole	1200 W	Réduction de la vitesse du système de refroidissement	oui
Puissance résistance gril	1750 W	Dimensions nettes de la cavité (HxLxP)	353x470x397 mm
Puissance résistance circulaire	2000 W	Contrôle de température	Électronique
Arrêt éléments chauffants à l'ouverture de la porte	oui	Matériau de la cavité	Email Ever Clean

Performance / Etiquette Énergétique



Volume net	68 l	Puissance micro-ondes utile	900 W
Nombre de cavités	1	Microwave - Output power	900 W

Accessoires inclus



Grille de luxe	1	Lèche-frite en verre	1
-----------------------	---	-----------------------------	---

Lèchefrite (profondeur 50 mm) 1

Kit rails télescopiques à 1 sortie totale

Grille intégrée au lèchefrite 1

Sonde de cuisson Oui, multipoint

Raccordement électrique

Tension 220-240 V
 Type de prise Câble avec extrémités libres
 Intensité 13 A

Puissance nominale 3000 W
 Fréquence 50/60 Hz
 Longueur du câble d'alimentation 150 cm

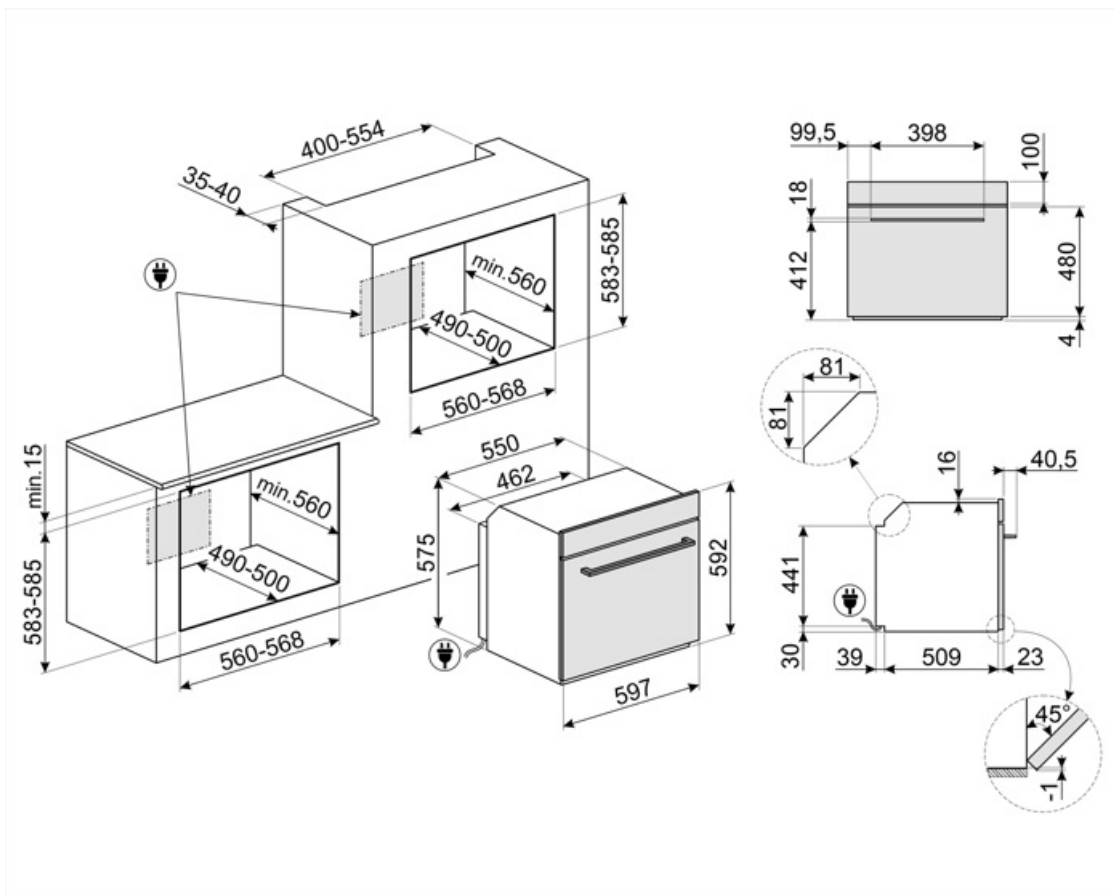

Accessoires Compatibles

BBQ

Grille viande double face BBQ. Convient pour recréer des plats succulents et croustillants au four avec le goût typique de la cuisson au grill. Le côté strié est particulièrement adapté aux viandes et aux fromages. Le côté lisse pour les poissons, les fruits de mer et les légumes. Cet accessoire est adapté pour les cavités de fours et de centres de cuisson de 60 cm.



ET50

Lèchefrite émaillé adapté pour fours 60 cm et 45 cm. Profondeur 50 mm. Parfait pour cuire et rôtir la viande et le poisson en sauce. Idéal également pour expérimenter des accompagnements légers et croustillants.



STONE2

Rectangular pizza stone without handles, suitable for 45cm and 60cm wide ovens. Dimensions W42 x H1.8 x D37.5cm. Ideal for cooking pizzas with the same results as a typical wood-fired oven. Can also be used for baking bread, focaccias and other recipes such as pies, flans or biscuits



ET20

Lèchefrite émaillé adapté pour fours 60 cm et 45 cm. Profondeur 20 mm. Parfait pour une large gamme de pâtisseries savoureuses et sucrées.



GTT2

















Alternative products































SO6204M2PSI

Gris

Symbols glossary

-  Fonction de cuisson dédiée pour le BBQ à plaque double face. Convient pour recréer des plats succulents et croustillants au four avec le goût typique des grillades
-  Four combiné micro-ondes : Les fours combinés micro-ondes, en plus de garantir une cuisson traditionnelle, permettent également de combiner les deux systèmes (traditionnels et micro-ondes), multipliant ainsi les possibilités de cuisson et garantissant ainsi une polyvalence maximale en cuisine.
-  Décongélation selon le poids : avec cette fonction, le temps pour décongeler l'aliment est automatiquement déterminé une fois que le poids de l'aliment à décongeler a été réglé.
-  Extinction automatique de l'éclairage : Pour une plus grande économie d'énergie, l'éclairage s'éteint automatiquement après une minute dès le début de la cuisson.
-  Electrique
-  Porte tempérée : Dans les fours avec porte tempérée, la température extérieure reste inférieure à 50°C, ce qui garantit la sécurité contre les brûlures et protège les côtés des meubles contre la surchauffe.
-  Résistance voûte + sole (cuisson traditionnelle) : La chaleur provenant simultanément du haut et du bas permet de cuire n'importe quel type d'aliment. La cuisson traditionnelle, appelée aussi statique, est indiquée pour cuire un seul plat à la fois. Idéal pour les rôtis de toutes sortes, le pain, les gâteaux fourrés et surtout pour les viandes grasses comme l'oie ou le canard.
-  Verrouillage commandes : L'option verrouillage des commandes, présente sur différents types de produits, permet de verrouiller toutes les fonctions et programmes sélectionnés ainsi que les commandes, pour une sécurité totale, notamment en présence d'enfants.
-  Décongélation selon le temps : elle détermine automatiquement les temps de décongélation de l'aliment.
-  Porte 4 vitres : Dans les modèles haut de gamme, la porte du four dispose de 4 vitres qui permettent de maintenir l'extérieur du four à température ambiante pendant la cuisson, assurant une sécurité maximale. Les deux vitres réfléchissantes internes empêchent les pertes de chaleur pour une plus grande efficacité.
-  ECO-logic : L'option ECO-logic limite la consommation d'énergie totale à la valeur moyenne (3,0 kW) installée dans la maison, de sorte que les autres appareils peuvent être utilisés en même temps et économiser de l'énergie.
-  Émail Ever Clean : L'émail Ever Clean utilisé pour traiter la cavité du four réduit l'adhérence de la graisse de cuisson. Il s'agit d'un émail spécial et résistant aux acides qui, en plus d'être agréablement brillant, favorise un meilleur nettoyage des parois du four, grâce à sa porosité moindre.
-  Turbine + Résistance voûte + sole (chaleur brassée) : Le fonctionnement de la turbine, combiné à la cuisson traditionnelle, assure une cuisson homogène même pour des recettes complexes. Idéal pour les biscuits et les gâteaux, même cuits simultanément sur plusieurs niveaux.
-  Résistance sole (cuisson finale) : La chaleur provenant uniquement du bas permet de compléter la cuisson des aliments qui demandent une température plus élevée en provenance du bas, sans conséquences sur leur coloration. Idéale pour les tartes sucrées ou salées et les pizzas. N.B. : Ce symbole dans les fours à gaz indique le brûleur à gaz.

-  Turbine + Résistance circulaire + sole : la cuisson ventilée est combinée avec la chaleur venant d'en bas, donnant en même temps un léger brunissement. Pour une cuisson renforcée. Idéale pour tout type d'aliment.
-  Résistance gril ou sole + turbine (cuisson Eco) : Cette fonction alterne l'utilisation de différents éléments et est particulièrement indiquée pour les grillades de petites dimensions, tout en apportant la plus basse consommation d'énergie pendant la cuisson.
-  Turbine + Résistance gril fort (gril fort ventilé) : L'air produit par la turbine adoucit la chaleur engendrée par le gril fort pour des grillades optimales, et cela même pour des viandes de grosse épaisseur. Dans certains fours, le gril se compose d'un double élément plus grand que le gril traditionnel, ce qui permet un rendement exceptionnel (cuisson rapide des grandes viandes grillées).
-  Turbine + Micro-ondes + Résistance circulaire (cuisson avec ventilation forcée + micro-ondes) : Pour une cuisson combinée avec la circulation d'air chaud assurant une répartition de la chaleur instantanée et uniforme, tout en garantissant une cuisson au cœur par les micro-ondes.
-  Résistance voûte + micro-ondes+ turbine+ résistance sole : La turbine combinée avec la cuisson traditionnelle, où la chaleur est produite de haut en bas, fournit une chaleur uniforme. L'association de la fonction micro-ondes permet d'obtenir les mêmes résultats dans un temps plus réduit.
-  Fonction pizza : Turbine + Résistance gril + sole : Le fonctionnement de la turbine, combiné au gril et à la résistance inférieure assure une cuisson homogène même pour des recettes complexes. Idéal non seulement pour les pizza, mais aussi pour les biscuits et les gâteaux.
-  Turbine + Résistance circulaire (cuisson chaleur tournante) : la combinaison de la Turbine et la Résistance circulaire (incorporé dans la partie arrière du four) convient pour la cuisson d'aliments différents sur plusieurs niveaux, à la condition qu'ils demandent la même température et le même type de cuisson. La circulation d'air chaud assure une répartition de la chaleur instantanée et uniforme. Il sera possible, par exemple, de cuire du poisson, des légumes et des biscuits en même temps sans mélange d'odeurs et de goûts.
-  Gril fort : Chaleur très intense provenant uniquement du haut grâce aux deux éléments chauffants. La turbine n'est pas active. Donne d'excellents résultats pour griller et gratiner. Utilisé en fin de cuisson, la fonction donne un brunissement uniforme aux plats.
-  Micro-ondes : en pénétrant directement dans les aliments, les micro-ondes vous permettent de cuisiner en très peu de temps et avec une économie d'énergie considérable. Adaptées à la cuisson sans graisse, elles conviennent aussi bien à la décongélation qu'au réchauffement des aliments, tout en conservant intacte l'apparence et le parfum d'origine. La fonction micro-ondes peut également être combinée avec des fonctions traditionnelles, avec tous les avantages qui en découlent. Idéal pour tous les types d'aliments.
-  Micro-ondes + Résistance gril : Pour une cuisson combinée avec le gril qui dore l'aliment tout en assurant une cuisson au cœur par les micro-ondes.
-  Réchauffage micro-ondes : Cette fonction vous permet de réchauffer avec le four à micro-ondes les aliments cuits préalablement conservés dans le réfrigérateur.
-  Turbine + résistance circulaire + résistance voûte + résistance sole (cuisson turboventilée) : la combinaison de la cuisson ventilée et de la cuisson traditionnelle permet de cuire avec une rapidité et une efficacité extrêmes différents aliments sur plusieurs étages, sans transmettre d'odeurs ou de saveurs. Idéal pour les aliments de grand volume qui nécessitent une cuisson intense.

-  Porte intérieur plein verre : L'intérieur de la porte du four a une surface en verre complètement lisse et sans vis, ce qui facilite l'élimination de la saleté et rend le nettoyage plus pratique.
-  2 lampes halogènes : La présence de 2 lampes halogènes disposées asymétriquement rend l'espace intérieur encore plus lumineux, éliminant les coins sombres.
-  Il est possible d'afficher la température détectée par la sonde et de définir un objectif de température à atteindre par l'aliment. Lorsque le cœur du plat atteint la température désirée, la cuisson s'arrête.
-  Préchauffage rapide : Le préchauffage rapide est une option qui vous permet d'atteindre la température réglée en quelques minutes (dans certains fours seulement 6 minutes, dans d'autres 9) pour une préparation plus rapide des aliments.
-  Guide tactile : Appuyez sur n'importe quel symbole et maintenez-le enfoncé pendant 3 secondes pour obtenir des informations sur sa fonction.
-  Le système Smart Cooking dispose d'un certain nombre de programmes automatiques grâce auxquels il suffit de choisir le type d'aliment, le poids et le degré de cuisson souhaité et le four règle automatiquement les paramètres optimaux pour la cuisson.
-  Rails télescopiques : Les rails télescopiques, faciles à monter et à démonter, permettent d'insérer et de retirer complètement les lèche-frites et les grilles du four avec plus de praticité. Ceci assure une sécurité maximale pour surveiller la cuisson et lors de l'extraction des aliments, en évitant l'insertion de la main dans le four chaud.
-  Commandes sensibles : Les commandes tactiles faciles à utiliser permettent de programmer l'appareil par simple pression sur un bouton.
-  Indique le volume utile de la cavité du four.
-  Afficheur Vivo Compact : Ecran de 4,3 pouces, haute qualité et haute résolution en couleurs
-  Maintien au chaud
-  Chauffe-plats
-  La chaleur constante de 40° offre un environnement parfait pour permettre de faire lever tout type de pâte. Sélectionnez simplement la fonction et placez la pâte dans la cavité pendant le temps indiqué.
-  Shabbat : Il vient en aide à ceux qui observent la journée de repos dans la religion juive, en gardant le four allumé à une température constante. L'éclairage intérieur, la turbine, la lumière des boutons ainsi que les sons restent éteints.
-  5 niveaux de cuisson : Dans le four auxiliaire Smeg, 5 niveaux de cuisson vous permettent de cuire différents plats en même temps, réduisant ainsi la consommation.
-  Fermeture douce : La porte du four est équipée d'un système Soft Close qui contrôle sa fermeture, avec un mouvement doux et silencieux, sans avoir besoin de l'accompagner.
-  Contrôle électronique température: Le contrôle électronique gère les températures de la meilleure façon possible et favorise l'uniformité de la chaleur, en maintenant la valeur de sélectionnée constante, avec des oscillations minimales de 2-3°C. Cela signifie que même les recettes les plus sensibles à la température, comme les gâteaux, les soufflés et les tartes, peuvent se lever et cuire plus uniformément.
-  Vapor Clean : Le vapor clean est un procédé qui simplifie le nettoyage des fours. Une petite quantité d'eau est entreposée sur le fond de la cavité, la chaleur et la vapeur d'eau qui se produisent permettent d'assouplir les résidus gras et de les retirer facilement.
-  Indique le volume utile de la cavité du four.
-  Maintien au chaud : la fonction permet de maintenir les aliments cuits au chaud.



INSTANT GO : l'activation de cette option permet de commencer la cuisson immédiatement. Le préchauffage est inclus dans le temps de cuisson et le four atteindra progressivement la température souhaitée. Particulièrement adaptée aux aliments surgelés.



Antenne tournante



Sonde de cuisson Multipoint



Le moyen idéal pour réaliser un menu complet en quelques étapes simples avec un gain de temps considérable. La grande cavité peut accueillir plusieurs types d'aliments en même temps, qui peuvent être cuits sans aucun échange d'odeurs. Les flux thermodynamiques soigneusement étudiés assurent une cuisson uniforme à tous les niveaux. L'algorithme SameTime calcule les temps, les fonctions de cuisson et tous les paramètres pour que 3 aliments soient prêts en même temps.



Inverter



Fonction de cuisson dédiée pour le support de friteuse AIRFRY . Idéal pour recréer la friture traditionnelle au four, mais avec moins de calories et moins de matières grasses.



Fonction de cuisson dédiée pour la pierre réfractaire rectangulaire PPR2. Dimensions idéales pour la cuisson des pizzas avec les mêmes résultats qu'un feu de bois typique



La technologie de la double cheminée crée un flux d'air spécial à l'intérieur de la cavité qui réduit la condensation intérieure pendant la cuisson au micro-ondes.



Cuisson DeltaT : Le four règle automatiquement la température de la cavité à une température prédéfinie (appelée deltaT) supérieure à la température à cœur détectée par la sonde. Lorsque la sonde détecte un degré supplémentaire à l'intérieur, le four augmente automatiquement sa température interne d'un degré. Le four offre la possibilité de choisir entre trois modes de cuisson deltaT différents (lent, moyen et rapide) et de régler la température à cœur souhaitée. Un concentré de technologie qui permet d'obtenir des produits tendres, juteux et sains de la plus haute qualité.