

# SO6301TN

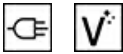

Kategória	60cm
Termékcsalád	Sütő
Tápellátás	Elektromos
Hőforrás	ELEKTROMOSSÁG
Főzési mód	Hőlégkeveréses
Galileo platform	Hagyományos
Tisztító rendszer	Gőztisztítás
EAN kód	8017709328283



## Küllem

Design család	Classica	Serigraphy type	Symbols
Szín	Fekete	Ajtó	Teljes üveg
Felületkezelés	Matt	Fogantyú	Klasszikus
Design	Flat	Fogantyú színe	Fekete
Anyag	Rozsdamentes acél	Logo	Embossed
Üveg típusa	Eclipse	Vezérlőgombok	Klasszikus
Serigraphy colour	Black		

## Kezelő elemek



Megjelenő név	CompactScreen	Vezérlőbeállítás	Gombok
Képernyőtechnológia	LCD	Vezérlők száma	2

## Programok / Funkciók

Sütési funkciók száma	10
-----------------------	----

### Hagyományos sütési funkciók

Légkeverés nélkül	Légkeveréses	Légkeverés
Turbó	Eco	Nagy grill
Légkeveréses grill (nagy)	Alap	Légkeverés + alsó
Pizza		

### Egyéb funkciók

Kiolvasztás idő szerint	Kelesztés	Sabbath
-------------------------	-----------	---------

### Tisztítási funkciók

Gőztisztítás
--------------

## Opciók



<b>Időbeállítási lehetőségek</b>	Késleltetett indítás és automatikus befejezés	<b>Egyéb lehetőségek</b>	Melegen tartás
<b>Időzítő</b>	Igen	<b>Bemutatóterem demó opció</b>	Igen
<b>Időzítő</b>	1	<b>Gyors előmelegítés</b>	Igen
<b>A zár/gyermekbiztonság vezérlése</b>	Igen		

## MŰSZAKI JELLEMZŐK



<b>Minimális hőmérséklet</b>	30 °C	<b>Ajtónyitás típusa</b>	Standard nyitás
<b>Maximális hőmérséklet</b>	280 °C	<b>Ajtó</b>	Hideg ajtó
<b>Polcok száma</b>	5	<b>Kivehető ajtó</b>	Igen
<b>Ventilátorok száma</b>	1	<b>Teljes üveg belső ajtó</b>	Igen
<b>Lámpák száma</b>	1	<b>Levehető belső ajtó</b>	Igen
<b>Világítás típusa</b>	Halogén	<b>Ajtóüvegek száma összesen</b>	3
<b>Felhasználó által cserélhető jelzőfény</b>	Igen	<b>Kürtő</b>	Rögzített
<b>Fényerősség</b>	40 W	<b>Hűtőrendszer</b>	Érintő
<b>Az ajtó kinyitásakor világít</b>	Igen	<b>Cooling duct</b>	Single
<b>Alsó fűtőelem teljesítmény</b>	1200 W	<b>Használható sütőtér méretei (ma. x ma. x mé.)</b>	353x470x401 mm
<b>Grillező elem – teljesítmény</b>	1800 W	<b>Hőmérsékletszabályozás</b>	Elektronikus
<b>Kör alakú fűtőelem – Teljesítmény</b>	2000 W	<b>Sütőtér anyaga</b>	Ever clean zománc

Fűtés felfüggesztve az Igen  
ajtó kinyitásakor

## Teljesítmény / Energiacímke



Energiatakarékos osztály	A+	Energiafogyasztás légkeveréses üzemmódban	2.45 MJ
A sütőtér nettó térfogata	68 l	Ciklusonkénti energiafogyasztás légkeverés esetén	0.68 kWh
Energiafogyasztás ciklusonként hagyományos üzemmódban	1.15 kWh	Sütőtér szám	1
Energiafogyasztás hagyományos üzemmódban	4.14 MJ	Energiatakarékos mutató	81 %

## Mellékelt tartozékok

Hátó és oldalsó ütközővel ellátott állvány	1	Rácsbetét	1
Zománcozott mély sütőtálca (50 mm)	1		

## Elektromos csatlakozás

Feszültség	220-240 V	Frekvencia (Hz)	50/60 Hz
Jelenlegi	13 A	Tápkábel hossza	150 cm
Névleges teljesítmény	3000 W		



---

## Not included accessories















---

### AIRFRY

Forrólevegős sütő állvány AIRFRY . Ideális a hagyományos zsiradékban sütés reprodukálására, de kevesebb kalóriával és zsírral. Lehetővé teszi az olyan ételek gyors és egyszerű elkészítését, mint a sült krumpli, a sült zöldségek és a hal, tökéletes pirulást és ropogósra sütést biztosítva.



## Symbols glossary (TT)

-  Gyerekzár: néhány modell fel van szerelve a program/ciklus zárolására szolgáló eszközzel, hogy ne lehessen véletlenül megváltoztatni.
-  Léghűtő rendszer: a biztonságos felületi hőmérséklet biztosítása érdekében.
-  ...
-  Elektromos
-  A+: Az A+ energiahatékonysági osztály segít akár 10%-os energiamegtakarítást elérni az A osztályhoz képest. A maximális teljesítmény garantált minimális fogyasztás mellett.
-  Kiolvasztás idő szerint: Kézi leolvasztás funkció. A beállított időtartam végén a funkció leáll.
-  Hármás üvegezésű ajtók: Üvegezett ajtók száma.
-  Ever Clean zománc: Az Ever Clean zománc elektrosztatikus módszerrel viszik fel, saroktól sarokig és széltől szélig, hogy megelőzze a repedést vagy törést az idő múlásával. Ez egy különleges pirolitikus zománc, ellenálló a savakkal szemben, amely amellett, hogy kellemesen fényes, elősegíti a sütő falainak jobb tisztítását az alacsonyabb porozitásnak köszönhetően. 850°C feletti hőmérsékleten égetik ki, és tudományosan meghatározott ütemben, lassan polimerizálják, így biztosítják az egyenletes vastagságot és szilárdságot. Az Ever Clean zománc kifogástalan felületet biztosít mind a sütő belsejében, mind a tepsiken, így a sütő felületei hihetetlenül könnyen karbantarthatók az idő múlásával, mivel a zsír kevésbé tapad meg sütés közben.
-  Légkeverés: Intenzív és homogén hagyományos sütés, komplex receptekhez is alkalmas. A ventilátor aktív, és a hő egyidejűleg alulról és felülről érkezik. A légkeveréses sütés gyorsabb és homogénebb eredményt biztosít, az ételek kívül illatosak, belül pedig nedvesebbek maradnak. Ideális tészták, kekszek, sülték és sütemények készítéséhez.
-  Statikus: Hagyományos sütés, amely egyszerre egy étel elkészítésére alkalmas. A ventilátor nem aktív, és a hő egyszerre jön alulról és felülről. A statikus sütés lassabb és finomabb, ideális a még belül is jól elkészített és száraz ételek elkészítéséhez. Ideális bármilyen típusú sütéshez, zsíros húshoz, kenyérhez, töltött süteményekhez.
-  Alsó: a hő csak a sütőtér aljáról jön. A ventilátor nem aktív. Ideális édes és sós pitékhez, cobblerhez és pizzákhoz. A sütés befejezésére és az ételek ropogósabbá tételére tervezték. A gázsütőkben található szimbólum a gázégőt jelzi.
-  Légkeverés alsó fűtőelemmel: Az alsó fűtőelem extra hőt ad alulról az extra sütést igénylő élelmiszereknek.
-  Hőlégbefúvás: tökéletes funkció minden típusú étel finomabb elkészítéséhez. A hő a sütő hátuljából érkezik, gyorsan és egyenletesen oszlik el. A ventilátor aktív. Ideális több szinten történő sütéshez is, az illatok és ízek keveredése nélkül.
-  ECO: alacsony energiafogyasztású sütés: ez a funkció különösen alkalmas alacsony energiafogyasztás mellett egy szinten történő sütésre. Minden típusú ételhez ajánlott, kivéve azokat, amelyek sok nedvességet tudnak előállítani (például a zöldségek). A maximális energiamegtakarítás és az idő csökkentése érdekében ajánlatos az ételt a sütőtér előmelegítése nélkül a sütőbe tenni



**Grill:** Nagyon erős hő, amely csak felülről, egy dupla fűtőelemből érkezik. A ventilátor nem aktív. Kiváló grillezési eredményt biztosít. A sütés végén használva egyenletes barnítást biztosít az ételeknek.



**Pizza funkció:** Speciális funkció pizzák serpenyőben történő sütéséhez. Ez lehetővé teszi, hogy olyan pizzát kapjunk, amely belül puha, kívül ropogós, a feltét tökéletesen megsült, nem száraz és nem égett.



**Teljesen üveg belső ajtó:** Teljesen üveg belső ajtó, egyetlen sík felület, amely könnyen tisztán tartható.



**KEEP\_WARM\_72dpi**



**A 40°C-os levegő** tökéletes környezetet biztosít az élesztős tésztakeverékek kelesztéséhez. Egyszerűen válassza ki a funkciót, és helyezze a tésztát a sütőbe



**SABBATH:** funkció, amely lehetővé teszi az ételek főzését a zsidó vallás pihenőnapra vonatkozó rendelkezéseinek tiszteletben tartásával.



**Elektronikus vezérlés:** A sütő belsejében a hőmérsékletet 2-3°C pontossággal tudja tartani. Ez lehetővé teszi a hőmérséklet-változásra nagyon érzékeny ételek, például sütemények, szufle, pudingok elkészítését.



A kapacitás a sütőtérben lévő hasznos tér méretét mutatja literben.



**Légkeveréses grill:** nagyon intenzív hő jön csak felülről egy dupla fűtőelemből. A ventilátor aktív. Lehetővé teszi a legvastagabb húsok optimális grillezését. Ideális nagy húsdarabokhoz.



**Turbó:** a hő 3 irányból jön: felülről, alulról és hátulról a sütőben. A ventilátor aktív. Gyors sütést tesz lehetővé, még több szinten is, az aromák összekeverése nélkül. Ideális nagy mennyiségű ételekhez vagy intenzív sütést igénylő ételekhez.



A belső ajtóüveg néhány gyors mozdulattal eltávolítható a tisztításhoz.



**Oldalsó lámpák:** Két szemben lévő oldalsó lámpa növeli a láthatóságot a sütőben.



**Gyors előmelegítés:** a sütést megelőzi az előmelegítési fázis, amely lehetővé teszi, hogy a sütőtér elérje a beállított hőmérsékletet. Ez az opció akár 50%-kal is csökkentheti az időt.



A sütőtérnek 5 különböző sütési szintje van.



**Gőztisztítás:** egyszerű tisztítási funkció gőzzel a sütőtérben lévő lerakódások fellazítására.