

SO6302M2X



Kategória	60cm
Termékcsalád	Sütő
Tápellátás	Elektromos
Főzési mód	Kombinált mikrohullámú sütő
Galileo platform	SpeedwaveXL
Tisztító rendszer	Gőztisztítás
EAN kód	8017709295103



Küllem

Design család	Classica	Serigraphy type	Symbols
Szín	Rozsdamentes acél	Ajtó	2 vízszintes csíkkal
Felületkezelés	Ujjlenyomatmentes	Fogantyú	Klasszikus
Design	Flat	Fogantyú színe	Acél effektus
Anyag	Rozsdamentes acél	Logo	Embossed
Üveg típusa	Eclipse	Vezérlőgombok	Klasszikus
Serigraphy colour	Black		

Kezelő elemek

Megjelenő név	EvoScreen	Vezérlőbeállítás	Gombok és vezérlőgombok
Képernyőtechnológia	LCD	Vezérlők száma	2

Programok / Funkciók

Sütési funkciók száma 11

Hagyományos sütési funkciók

Légkeverés nélkül	Légkeveréses	Légkeverés
Eco	Nagy grill	Alap
Pizza		

Mikrohullámú funkciók

Mikrohullámú sütő	Légkeveréses	Légkeverés
Mikrohullámú + grill		

Egyéb funkciók

Kiolvasztás idő szerint	Kelesztés	Kövön sütés
BBQ	Air-Fry	Olvasztás
Puha	Pop-corn	Sabbath

Tisztítási funkciók

Gőztisztítás

Opciók



Időbeállítási lehetőségek	Késleltetett indítás és automatikus befejezés	Egyéb lehetőségek	Melegen tartás, Eco light, Fényerő, Hangjelzések
Időzítő	Igen	Bemutatóterem demó opció	Igen
Időzítő	1	Gyors előmelegítés	Igen
A zár/gyermekbiztonság vezérlése	Igen		

MŰSZAKI JELLEMZŐK



Minimális hőmérséklet	30 °C	Ajtó	Hűtés
Maximális hőmérséklet	250 °C	Teljes üveg belső ajtó	Igen
Polcok száma	5	Ajtóüvegek száma összesen	4
Ventilátorok száma	1	Lágy zárású zsanérok	Igen
Lámpák száma	2	Soft Open	Igen
Világítás típusa	Halogén	Inverteres	Igen
Felhasználó által cserélhető jelzőfény	Igen	Keverő	Si
Fényerősség	40 W	Kürtő	Dupla
Az ajtó kinyitásakor világít	Igen	Hűtőrendszer	Centrifugális
Alsó fűtőelem teljesítmény	1200 W	Cooling duct	Double
Grillező elem – teljesítmény	1750 W	Speed Reduction Cooling System	Yes
Kör alakú fűtőelem – Teljesítmény	2000 W	Használható sütőtér méretei (ma. x ma. x mé.)	353x470x397 mm
Fűtés felfüggesztve az ajtó kinyitásakor	Igen	Hőmérsékletszabályozás	Elektronikus
		Sütőtér anyaga	Ever clean zománc

Ajtónyitás típusa Standard nyitás

Teljesítmény / Energiacímke



A sütőtér nettó
térfogata 68 l
Sütőterek száma 1

Mikrohullámú hatásos
teljesítmény 900 W

Mellékelt tartozékok



Hátsó ütközővel ellátott
állvány 1
Zománcozott mély
sütőtálca (50 mm) 1
Rácsbetét 1

Üvegtálca 1
Teleszkópos
vezetősínek, részleges
kihúzás 1

Elektromos csatlakozás

Feszültség 220-240 V
Jelenlegi 13 A
Névleges teljesítmény 3000 W

Frekvencia (Hz) 50/60 Hz
Tápkábel hossza 150 cm

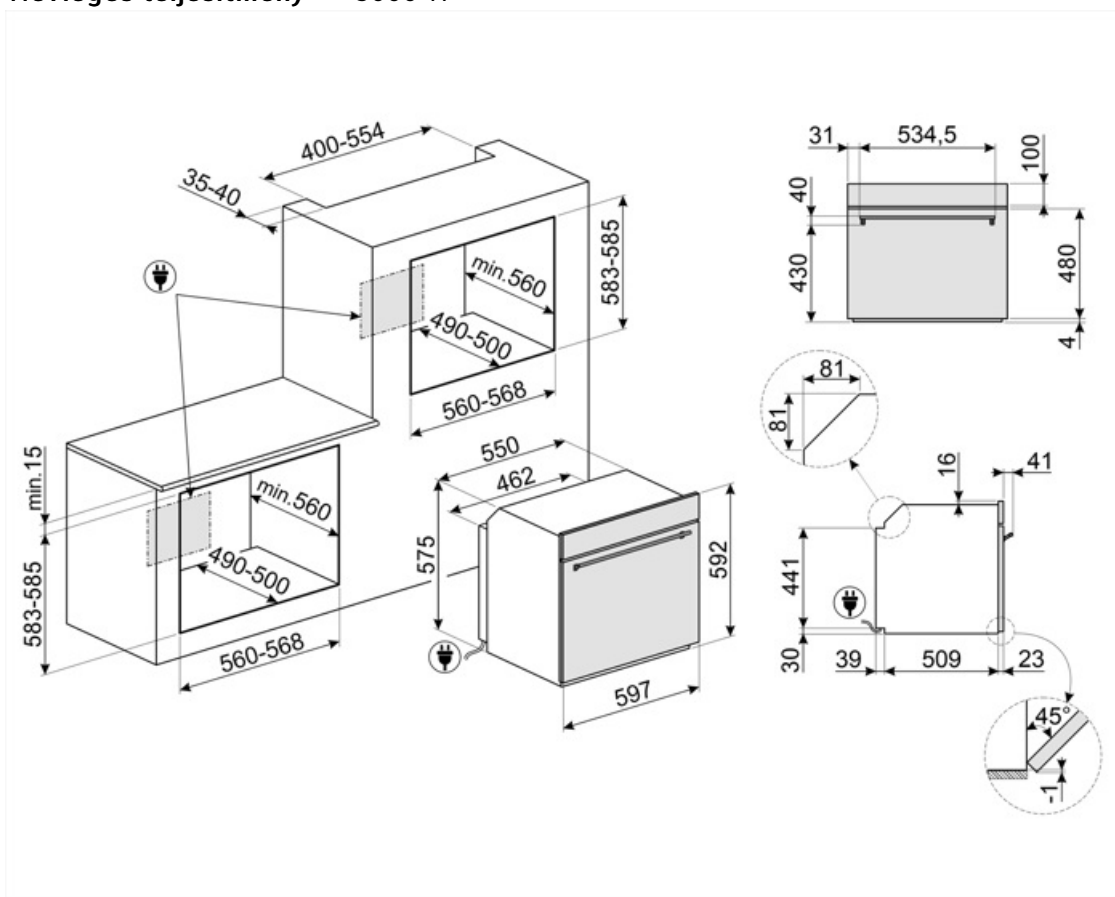

Not included accessories

AIRFRY

Forrólevegős sütő állvány AIRFRY . Ideális a hagyományos zsiradékban sütés reprodukálására, de kevesebb kalóriával és zsírral. Lehetővé teszi az olyan ételek gyors és egyszerű elkészítését, mint a sült krumpli, a sült zöldségek és a hal, tökéletes pirulást és ropogósra sütést biztosítva.



ET20

Zománcozott tepsi 45 cm-es és 60 cm-es sütőkhöz. Mélység 20 mm. Tökéletes a sós és édes sütemények széles skálájához.



GTP2

Részben kihúzható teleszkópos vezetősínek(1 szint), hagyományos sütőkhöz alkalmas. Rozsdamentes acél, garantálják a stabilitást és megkönnyítik a tálcák zökkenőmentes kihúzását.



PALPZ

Pizzalapát összehajtható fogantyúval. Méretek H31,5 x M32,5 cm. Könnyen és kényelmesen használható és tárolható. Tökéletes pizza, kenyér és sós péksütemények biztonságos és professzionális tálalásához.



SFLK1

Gyerekszár



BBQ

Kétoldalas lemezes grillsütő. Alkalmas a szaftos és ropogós ételek sütőben történő elkészítéséhez a grillezés jellegzetes ízével. A bordázott oldal különösen alkalmas húshoz és sajtokhoz. A sima oldal halakhoz, tengeri ételekhez és zöldségekhez.



ET50

Zománcozott tepsi 45 cm-es és 60 cm-es sütőkhöz. Mélység 50 mm. Tökéletes húshoz és halak mártásában történő sütéséhez és pirtásához. Könnyű és ropogós köretekkel való kísérletezéshez is ideális



GTT2

Teljesen kihúzható teleszkópos sínek (1 szint), hagyományos sütőkhöz alkalmas. Rozsdamentes acél, garantálják a stabilitást és megkönnyítik a tálcák zökkenőmentes kihúzását.



PR3845X

Ujjlenyomatmentes rozsdamentes acél. Bútorakarázó több sütő egymás fölötti beszereléséhez



































STONE

Téglaalakú tűzálló kő, Ideális pizzák sütéséhez, ugyanolyan eredményt ad, mintha fatüzelésű kemencében sült volna. Kenyér, focaccia és más pékáruk, például piték, lepények vagy kekszek sütéséhez is használható, Méretek (HxMxSz) 42 x 1,8 x 37,5 cm.



Symbols glossary (TT)

-  Gyerekzár: néhány modell fel van szerelve a program/ciklus zárolására szolgáló eszközzel, hogy ne lehessen véletlenül megváltoztatni.
-  Kiolvasztás idő szerint: Kézi leolvasztás funkció. A beállított időtartam végén a funkció leáll.
-  Automatikus világítás kikapcsolása: A nagyobb energiamegtakarítás érdekében a világítás a sütés megkezdésétől számított egy perc elteltével automatikusan kikapcsol. Az opció a Beállítások menüben kapcsolható ki. Ebben az esetben a lámpa a sütés teljes időtartama alatt égvé marad.
-  Ever Clean zománc: Az Ever Clean zománc elektrosztatikus módszerrel viszik fel, saroktól sarokig és széltől szélíg, hogy megelőzze a repedést vagy törést az idő múlásával. Ez egy különleges pirolitikus zománc, ellenálló a savakkal szemben, amely amellet, hogy kellemesen fényes, elősegíti a sütő falainak jobb tisztítását az alacsonyabb porozitásnak köszönhetően. 850°C feletti hőmérsékleten égetik ki, és tudományosan meghatározott ütemben, lassan polimerizálják, így biztosítják az egyenletes vastagságot és szilárdságot. Az Ever Clean zománc kifogástalan felületet biztosít mind a sütő belsejében, mind a tepsiken, így a sütő felületei hihetetlenül könnyen karbantarthatók az idő múlásával, mivel a zsír kevésbé tapad meg sütés közben.
-  Légkeveréses: Intenzív és homogén hagyományos sütés, komplex receptekhez is alkalmas. A ventilátor aktív, és a hő egyidejűleg alulról és felülről érkezik. A légkeveréses sütés gyorsabb és homogénebb eredményt biztosít, az ételek kívül illatosak, belül pedig nedvesebbek maradnak. Ideális tészták, kekszek, sülték és sütemények készítéséhez.
-  Alsó: a hő csak a sütőtér aljáról jön. A ventilátor nem aktív. Ideális édes és sós pitékhez, cobblerhez és pizzákhoz. A sütés befejezésére és az ételek ropogósabbá tételére tervezték. A gázsütőkben található szimbólum a gázégőt jelzi.
-  Kombinált mikrohullámú: Ez a sütő lehetővé teszi a sütés két különböző módjának kombinálását (hagyományos sütés mikrohullámú sütővel). A kombinált sütők bővítik a főzési lehetőségeket, miközben maximális rugalmasságot biztosítanak a háztartási készülékek számára.
-  Négyrétegű üvegezés: Üvegezett ajtók száma.
-  Elektromos
-  Fresh Touch: A legtöbb Smeg sütőnek van „hideg ajtaja”. Az érintőleges hűtés és a belső hővisszaverő üvegek kombinációjának köszönhetően az ajtó külső felületén a hőmérsékletet 50 °C alatt tartják. A biztonság mellett ez a rendszer megvédi a bútor oldalát a sütő általi túlmelegedéstől.
-  Statikus: Hagyományos sütés, amely egyszerre egy étel elkészítésére alkalmas. A ventilátor nem aktív, és a hő egyszerre jön alulról és felülről. A statikus sütés lassabb és finomabb, ideális a még belül is jól elkészített és száraz ételek elkészítéséhez. Ideális bármilyen típusú sütéshez, zsíros húshoz, kenyérhez, töltött süteményekhez.
-  Hőlégbefúvás: tökéletes funkció minden típusú étel finomabb elkészítéséhez. A hő a sütő hátuljából érkezik, gyorsan és egyenletesen oszlik el. A ventilátor aktív. Ideális több szinten történő sütéshez is, az illatok és ízek keveredése nélkül.

 <p>ECO: alacsony energiafogyasztású sütés: ez a funkció különösen alkalmas alacsony energiafogyasztás mellett egy szinten történő sütésre. Minden típusú ételhez ajánlott, kivéve azokat, amelyek sok nedvességet tudnak előállítani (például a zöldségek). A maximális energiamegtakarítás és az idő csökkentése érdekében ajánlatos az ételt a sütőtér előmelegítése nélkül a sütőbe tenni</p>	 <p>Grill: Nagyon erős hő, amely csak felülről, egy dupla fűtőelemből érkezik. A ventilátor nem aktív. Kiváló grillezési eredményt biztosít. A sütés végén használva egyenletes barnítást biztosít az ételeknek.</p>
 <p>Mikrohullám: A mikrohullámú sütők közvetlenül az élelmiszerbe hatolva nagyon gyorsan és jelentős energiamegtakarítással főznek. Alkalmas zsír nélküli sütésre, képes kiolvasztani és felmelegíteni az ételeket anélkül, hogy megváltoztatnák eredeti megjelenésüket és aromájukat. A mikrohullámú funkció kombinálható a hagyományos funkciókkal is, az összes ebből eredő előnnyel. Ideális mindenféle ételhez.</p>	 <p>Sütés a fűtőelem, a légkeverés és a mikrohullámú sütő együttes használatával.</p>
 <p>Mikrohullámú + grill elem: A grill használata az étel felületének tökéletes barnulását eredményezi. A mikrohullámok hatása pedig lehetővé teszi, hogy rövid idő alatt megfőzze az étel belső részét.</p>	 <p>Légkeverés hagyományos sütéssel kombinálva, ahol a hő felülről és alulról jön, és egységes melegítést biztosít. A mikrohullámú funkció hozzáadásával ugyanazok a főzési eredmények érhetők el kevesebb idő alatt.</p>
 <p>Pizza funkció: Speciális funkció pizzák serpenyőben történő sütéséhez. Ez lehetővé teszi, hogy olyan pizzát kapjunk, amely belül puha, kívül ropogós, a feltét tökéletesen megsült, nem száraz és nem égett.</p>	 <p>Teljesen üveg belső ajtó: Teljesen üveg belső ajtó, egyetlen sík felület, amely könnyen tisztán tartható.</p>
 <p>KEEP_WARM_72dpi</p>	 <p>Oldalsó lámpák: Két szemben lévő oldalsó lámpa növeli a láthatóságot a sütőben.</p>
 <p>A 40°C-os levegő tökéletes környezetet biztosít az élesztős tésztakeverékek kelesztéséhez. Egyszerűen válassza ki a funkciót, és helyezze a tésztát a sütőbe</p>	 <p>Gyors előmelegítés: a sütést megelőzi az előmelegítési fázis, amely lehetővé teszi, hogy a sütőtér elérje a beállított hőmérsékletet. Ez az opció akár 50%-kal is csökkentheti az időt.</p>
 <p>SABBATH: funkció, amely lehetővé teszi az ételek főzését a zsidó vallás pihenőnapra vonatkozó rendelkezéseinek tiszteletben tartásával.</p>	 <p>A sütőtérnek 5 különböző sütési szintje van.</p>
 <p>Lágy zárás: minden modell fel van szerelve az ajtó lágy zárásának fejlett funkciójával, amely lehetővé teszi, hogy a készülék simán és csendesen záródjon.</p>	 <p>Teleszkópos sínek: lehetővé teszik az edény kihúzását és ellenőrzését anélkül, hogy teljesen ki kellene venni a sütőből.</p>
 <p>Elektronikus vezérlés: A sütő belsejében a hőmérsékletet 2-3°C pontossággal tudja tartani. Ez lehetővé teszi a hőmérséklet-változásra nagyon érzékeny ételek, például sütemények, szuflé, pudingok elkészítését.</p>	 <p>Gőztisztítás: egyszerű tisztítási funkció gőzzel a sütőtérben lévő lerakódások fellazítására.</p>
 <p>A kapacitás a sütőtérben lévő hasznos tér méretét mutatja literben.</p>	 <p>...</p>



Aktív és szabályozott mikrohullám eloszlás. A mikrohullámú keverő ventilátor egyenletesen osztja el a hullámokat a sütőben, így kevésbé van szükség forgótányérra.



Az inverteres technológia lehetővé teszi, hogy a mikrohullámokat folyamatosan és a kívánt teljesítményen generálja. Az állandó áramlás, be- és kikapcsolási ciklusok nélkül, lehetővé teszi a hőmérséklet pontos szabályozását, az idő csökkentését, az energiapazarlás elkerülését, és kiváló főzési, kiolvasztási és újramelegítési eredményeket biztosít, köszönhetően az ételek maghőmérséklete és felületi hőmérséklete közötti kisebb különbségnek



Egyedi főzési funkció a kétoldalas lemezes grillsütőhöz. Alkalmos a szaftos és ropogós ételek sütőben történő elkészítéséhez a grillezés jellegzetes ízével. A bordázott oldal különösen alkalmas húshoz és sajtokhoz, a sima oldal pedig halakhoz, tenger gyümölcseihez és zöldségekhez.



Egyedi sütési funkció a forró levegős AIRFRY állványhoz. Ideális a hagyományos zsiradékban sütés reprodukálására, de kevesebb kalóriával és zsírral. Lehetővé teszi az olyan ételek gyors és egyszerű elkészítését, mint a sült krumpli, a sült zöldségek és a hal, tökéletes pirulást és ropogósra sütést biztosítva.



Speciális sütési funkció a téglalap alakú PPR2 tűzálló kőhöz. Méretek ideális pizzák sütéséhez, ugyanolyan eredménnyel, mint egy jellegzetes fatüzelésű kemencében. Használható kenyér, focacciák és más pékáruk, például piték, lepények vagy kekszek sütéséhez is



A dupla kürtős technológia speciális légáramlást hoz létre az sütőtérben, ami csökkenti a mikrohullámú sütés közben a kondenzációt, ahol a sütőtér hideg, az étel pedig meleg



A vaj és a csokoládé megolvasztásának funkciója vízfürdő használata nélkül



A vaj és a sajt lágyítására szolgáló funkció. Hasznos a fagyasztott desszertek tálalási hőmérsékletre történő gyors felmelegítéséhez. A funkció jégkrém lágyítására is használható



Zacskóba csomagolt pattogatott kukorica készítésére szolgáló funkció