

SO6303APN



Categoría	60 cm
Familia	Horno
Vitality system	Sí
Alimentación	Eléctrico
Método de cocción	Multitech
Plataforma Galileo	Omnichef
Sistema de limpieza	Vapor Clean
Código EAN	8017709344719



Estética

Estética	Clásica	Tipo de serigrafía	Símbolos
Color	Negro mate	Puerta	Con 2 bandas horizontales
Acabado	Mate	Tirador	Clásica
Diseño	Plato	Color del tirador	Negro
Material	Acero inoxidable	Logo	Serografiado
Tipo de vidrio	Nerovista	Mandos	Clásica
Color serigrafía	Plata	Color mandos	Negro

Mandos











			
Nombre del display	VivoScreen	N° de idiomas en el display	20
Tecnología de pantalla	TFT	Display idiomas	Italiano, English (UK), Français (FR), Français (CA), Nederlands, Español (ES), Español (MX), Português (PT), Svenska, Русский, Deutsch (DE), Dansk, Norsk, Polski, English (AU), Suomi, Ukrainian, Kazakh, Afrikaans (ZA), Zulu (ZA)
Ajustes	Sistema táctil avanzado y mandos	N.º de mandos	2

Programas/Funciones





Número de funciones de cocción	26
---------------------------------------	----

Programas automáticos 150
 Niveles de humidificación 3 + manual
 Recetas personalizables 10





Funciones de cocción tradicionales

-  Estático
-  Ventilado
-  Termoventilado
-  Turbo
-  ECO
-  Grill ancho
- (circular+posterior+superior+ventilador)
-  Grill ancho ventilado
-  Inferior
-  Inferior termoventilado
-  Pizza





Funciones de cocción con vapor

-  Resistencia inferior+Resist. superior+Ventilador
-  Circular + Posterior + Ventilador
-  Circular + ventilador
-  Turbo
-  Grill + Ventilador
- (circular+posterior+superior+ventilador)

Funciones de cocina con tecnología Full Steam

-  Vapor manual
-  Vapor + inferior + superior + ventilador
-  Vapor + resistencia circular + ventilador
-  Circular + Inferior
-  Sous Vide

Otras funciones de vapor

-  Limpieza del tanque
-  Salida del agua
-  Entrada del agua
-  Descalcificación

Función microondas

	Microondas		Microondas + inferior + superior + ventilador		Microondas + resistencia circular + ventilador
	Microondas + grill		Microondas + circular + base		

Funciones Multitech

Multitech Twintech

Otras funciones

	Descongelación por tiempo		Descongelación por peso		Fermentación
	Cocción piedra pizza		BBQ		Air-Fry
	Derretir		Suave		Palomitas
	Mantener caliente		Calienta platos		Sabbath

Funciones de limpieza

Vapor Clean

Sabbath Mode Sí

Opciones



Opciones de programación tiempo	Inicio programado y fin de cocción	SameTime	Sí
Cuentaminutos	Sí	Cocción Delta T	Sí
Programador	2	Opción Show Room Demo	Sí
Bloqueo de teclas/Modo seguridad para niños	Sí	Modalidad video demo-tutorial	Sí
Otras funciones	Mantener caliente, Luz Eco, Ajuste de idioma, Pantalla de reloj digital, Brillo, Tonos, Volumen de tonos	Guías táctiles	Sí
Cocción con termómetro sonda	Sí	Cronología	Sí, las últimas 10 funciones utilizadas
Cocción en varios pasos Smart cooking	Sí, hasta dos pasos	Pre-calentamiento rápido	Sí
	Sí	Instant GO	Sí

Características técnicas

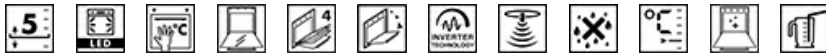

Capacidad (L)	68 l	Puerta	Fría
Cavidad	QS-Galileo	Puerta interna de vidrio	Sí
Temperatura mínima	25 °C	N° de vidrios totales de la puerta	4
Temperatura máxima	250 °C	Bisagras Soft Close	Sí
N° de estantes	5	Apertura suave	Sí
N.º de ventiladores	1	Inverter	Sí
N.º de luces	2	Stirrer	Sí
Tipo de Luz	LED multinivel	Chimney	Doble
Potencia luz	5 W	Sistema de enfriamiento	Centrífugo
Encendido de la luz al abrir la puerta	Sí	Conducto de enfriamiento	Doble
Resistencia inferior - Potencia	1200 W	Reducción velocidad de sistema de enfriamiento	Sí
Resistencia superior - Potencia	1000 W	Rango de vapor	20 - 100%
Resistencia grill - Potencia	1700 W	Dimensiones útiles interior cavidad (axlxp)	353x470x397 mm
Resistencia grill ancho - Potencia	2700 W	Regulación de la temperatura	Electrónica
Resistencia circular - Potencia	2000 W	Material de la cavidad	Esmalte Ever Clean
Interrupción de resistencias al abrir la puerta	Sí	Carga de agua	Rellenar y ocultar 2, automático
Tipo de apertura de la puerta	Frontal	Capacidad del depósito	2 l

Prestaciones/Etiqueta energética



Volumen útil	68 l	Potencia de salida útil microondas	900 W
N° de cavidades	1		

Equipo accesorios incluidos



Luxury rack (inox)	2	Bandeja inox profunda perforada (40 mm)	1
Bandeja profunda esmaltada (50 mm)	1	Guías telescópicas de extracción total	1
Rejilla inserción bandeja	1	Sonda de temperatura	Si, multipuntos medición
Bandeja inox	1		

Conexión eléctrica

Tensión	220-240 V	Datos nominales de conexión eléctrica	3000 W
Enchufe	No	Frecuencia (Hz)	50/60 Hz
Corriente	13 A		

Longitud del cable de alimentación 150 cm

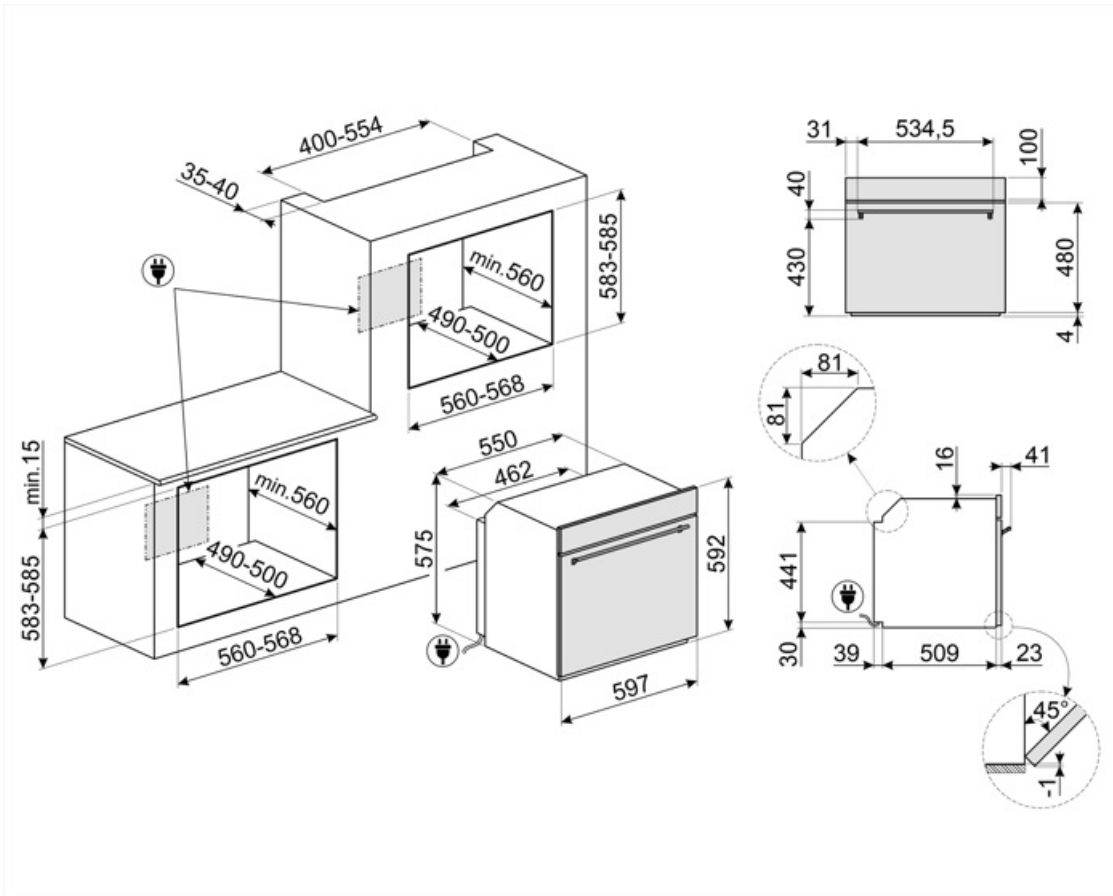

Accesorios Compatible

AIRFRY

Rejilla para freidora AIRFRY. Ideal para freír de forma tradicional en el horno, pero con menos calorías y menos grasa.



BBQ

Grill y plancha de doble cara. Ideal para recrear en el horno platos succulentos y crujientes. El lado grill es adecuado para carnes y quesos. El lado liso para pescados, mariscos y verduras.



BX640P

Bandeja de acero inoxidable perforada para hornos de vapor Dimensiones: H40xW455xD176 mm



ET20

Bandeja esmaltada, 20 mm profundidad



GTT2



PALPZ

Pala de pizza con mango plegable
Ancho : 315mm Largo : 325mm



PR3845X

Acero inoxidable antihuellas. Cubierta para muebles en columna instalación de más hornos



AIRFRY2

Air fryer tray. Ideal for recreating traditional frying in the oven, but with fewer calories and less fat. It allows you to cook quickly and simply dishes such as French fries, fried vegetables and fish, ensuring perfect browning and crispiness.



BX640

Bandeja de acero inoxidable para hornos de vapor Dimensiones: H40xW455xD176 mm



BX640PL

Bandeja perforada de acero inoxidable. Para cocinar distintos tipos de verduras, pescados, carnes blancas, raviolis u otras variedades de pasta rellena, conservando todas las vitaminas.



ET50

Bandeja esmaltada, 50 mm profundidad



GTTV2



PR3845N

Kit unión negro para muebles cuando se instalan más hornos en columna



STONE

Piedra refractaria rectangular. Ideal para cocinar pizzas con los mismos resultados que un horno de leña tradicional. También puede utilizarse para hornear pan, focaccias y otras recetas como tartas, flanes o galletas. Dimensiones: L42 x H1,8 x P37,5 cm.















STONE2

Rectangular pizza stone without handles, suitable for 45cm and 60cm wide ovens. Dimensions W42 x H1.8 x D37.5cm. Ideal for cooking pizzas with the same results as a typical wood-fired oven. Can also be used for baking bread, focaccias and other recipes such as pies, flans or biscuits



Symbols glossary

- | | |
|--|--|
|  <p>Dedicated cooking function for the double sided plate BBQ. Suitable for recreating succulent and crispy dishes in the oven with the typical taste of grilled cooking. The ribbed side is particularly suitable for meats and cheeses; the smooth side for fish, seafood and vegetables.</p> |  <p>El sistema de carga de agua está diseñado para realzar la estética del horno. El tubo de carga y descarga puede retirarse fácilmente del horno, y el agua puede rellenarse en cualquier momento durante el ciclo de cocción, sin necesidad de abrir la puerta, garantizando una duración ilimitada del vapor.</p> |
|  <p>Bloqueo de control: la opción de bloqueo de mandos, presente en diferentes tipos de productos, le permite bloquear todas las funciones y programas establecidos, así como los controles, para una seguridad total, especialmente en presencia de niños.</p> |  <p>The double chimney technology create a special airflow inside the cavity that reduce the condensation inside the cavity during microwave cooking, where the cavity is cold and the food is warm</p> |
|  <p>Only with Galileo Multi Cooking technology is it possible to combine up to three different technologies and take the best out of them: steam, microwave, convection cooking. Ovens of this generation can use any of these cooking methods individually or can combine them as desired. Both following a horizontal cooking approach (multistep) in which the various cooking techniques are arranged in sequence, and a vertical approach (multitech) in which there is a totally free combination of the three of them at the same time. Steam is healthy, microwaves are fast and traditional cooking is crispy. The oven knows how to dose them and use them wisely to guarantee innovative results with a time saving up to 70% comparing to traditional cooking.</p> |  <p>Descongelar por tiempo: con esto los tiempos de descongelación de alimentos se determinan automáticamente.</p> |
|  <p>Descongelar por peso: con esta función necesaria para descongelar, se determinan automáticamente una vez que se ha establecido el peso del alimento a descongelar.</p> |  <p>Descalcificación : La función de descalcificación es esencial para eliminar depósitos de incrustaciones excesivas en el tanque y permitir que el producto funcione perfectamente. La necesidad de realizar esta operación está indicada por el producto mismo.</p> |
|  <p>Puerta de vidrio cuádruple: en los modelos de gama alta, la puerta del horno tiene cuatro paneles que ayudan a mantener el exterior del horno a temperatura ambiente durante la cocción, lo que garantiza la máxima seguridad. Los tres vidrios internos que reflejan el calor evitan la dispersión del calor para una mayor eficiencia.</p> |  <p>Desactivación automática de la iluminación: para un mayor ahorro de energía, la iluminación se desactiva automáticamente un minuto después del inicio de la cocción.</p> |
|  <p>Electric</p> |  <p>Esmalte Ever Clean: el esmalte Ever Clean con el que se trata la cavidad del horno reduce la adherencia de la grasa para cocinar. Es un esmalte pirolítico y resistente a los ácidos que, además de ser agradablemente brillante, favorece una mayor limpieza de las paredes del horno, gracias a su menor porosidad.</p> |



Puerta Fresh Touch: en hornos con Puerta Fría, la temperatura exterior permanece por debajo de 50 ° C, lo que garantiza la seguridad contra quemaduras y evita el sobrecalentamiento de los lados de los muebles.



Resistencia cielo + resistencia inferior (cocción tradicional o estática): el calor, que proviene de la parte superior e inferior al mismo tiempo, hace que este sistema sea adecuado para cocinar cualquier tipo de alimento. La cocina tradicional, también llamada estática o termo radiante, es adecuada para cocinar solo un plato a la vez. Ideal para cualquier tipo de asado, pan, pasteles rellenos y en cualquier caso particularmente adecuado para carnes grasas como el ganso o el pato.



Ventilador + elemento calefactor circular + resistencia inferior: la cocción ventilada se combina con el calor proveniente del fondo, dando al mismo tiempo un ligero dorado. Ideal para cualquier tipo de comida.



ECO: la combinación de la parrilla y la resistencia inferior más el ventilador es particularmente adecuado para cocinar pequeñas cantidades de comida, con bajo consumo de energía .



Ventilador + resistencia grill: el aire producido por el ventilador suaviza la onda de calor generada por la parrilla, lo que permite una parrilla óptima incluso para alimentos gruesos. Ideal para grandes cortes de carne (por ejemplo, codillo de cerdo). En los modelos con 10 y 11 funciones, el elemento de parrilla se compone de un elemento doble de mayor tamaño que la parrilla tradicional, lo que permite un rendimiento excepcional (cocción y asado rápido de carne grande a la parrilla).



Ventilador + resistencia superior + resistencia inferior: funcionamiento del ventilador, combinado con Cocción tradicional, garantiza una cocción uniforme incluso con recetas complejas. Ideal para galletas y pasteles, incluso cocinado simultáneamente en varios niveles .



Resistencia inferior (cocción final): el calor que proviene solo del fondo permite para completar la cocción de alimentos que requieren una temperatura básica más alta, sin afectar su dorado. Ideal para pasteles, tartas y pizzas dulces o saladas. NOTA: este símbolo en los hornos de gas indica el quemador de gas .













Ventilador + resistencia circular (cocción forzada o ventilada): la combinación del ventilador y el elemento de calentamiento circular (incorporado en la parte posterior del horno) permite cocinar diferentes alimentos en varios niveles, siempre que necesiten las mismas temperaturas y el mismo tipo cocción La circulación de aire caliente asegura una distribución de calor instantánea y uniforme. Será posible, por ejemplo, cocinar pescado, verduras y galletas simultáneamente sin ninguna mezcla de olores y sabores .



































Resistencia Grill: el calor derivado del elemento del grill permite obtener excelentes resultados de parrilla, especialmente con carnes de espesor medio / pequeño y, en combinación con el asador (en los modelos previstos), permite un dorado uniforme al final de la cocción. Ideal para salchichas , costillas, tocino. En los hornos de 8, 10 y 11 funciones, el elemento del grill se compone de un elemento doble que permite asar sobre toda la superficie de soporte (grill largo). Esta función en estos modelos permite asar de una manera grandes cantidades uniformes de comida, especialmente carne .



Microondas: al penetrar directamente en los alimentos, las microondas permiten cocinar en muy poco tiempo y con un considerable ahorro de energía. Adecuado para cocinar sin grasa, también están indicados para descongelar y calentar alimentos, manteniendo intactos tanto el aspecto original como la fragancia. Incluso la función de microondas se puede combinar con funciones tradicionales, con todas las ventajas que se derivan de ella. Ideal para todo tipo de comida.

-  Ventilador + resistencia circular + microondas (ventilación forzada + microondas): la combinación de resistencia circular y microondas permite una cocción óptima de toda la comida; Los tiempos de cocción de las partes internas se reducen gracias al uso de microondas.
-  Función de pizza: esta función está específicamente dedicada a cocinar pizza rápidamente, usando microondas. Para optimizar el resultado, use la función en combinación con el plato Chef
-  Sous Vide Cooking: Steam function for perfect cooking of sous vide dishes. Enhances the taste of dishes and keeps their appearance and nutrients unaltered. Vacuum cooking (Sous Vide) made with the help of a steam oven is also an incredible healthy and genuine type of cooking. The Sous Vide cooking technique allows heat to be efficiently transferred from the steam to the food, avoiding the loss of flavor due to oxidation and the evaporation of nutrients and moisture during cooking. Sous Vide cooking also allows better control over the cooking of food compared to traditional methods, ensuring uniform cooking results. It also allows cooking at a lower temperature than traditional cooking.
-  Resistencia superior + inferior + ventilador + vapor: el funcionamiento del ventilador, combinado con la cocción tradicional, en la que el calor proviene de arriba y abajo, proporciona un calor más uniforme. El vapor perfecciona la cocción interna de los alimentos, que son más crujientes y digeribles.
-  FUN_STEAM_OTHER_WATER_IN_OUT_72dpi
-  Microondas + resistencia grill: el uso del grill determina un dorado perfecto de la superficie de los alimentos. La acción de las microondas, por otro lado, permite que la parte interna de los alimentos se cocine rápidamente.
-  Función de pizza: esta función está específicamente dedicada a cocinar pizza rápidamente, usando microondas. Para optimizar el resultado, use la función en combinación con el plato Chef
-  Vapor: el sistema de horno a vapor cocina cualquier tipo de comida mucho más suavemente. También está indicado para la descongelación rápida, para calentar alimentos sin endurecerlos o secarlos y para desalar alimentos salados de forma natural. La combinación de la función de vapor con las tradicionales permite una gran flexibilidad de uso con un ahorro considerable de tiempo y energía, al tiempo que mantiene las cualidades nutricionales y organolépticas de los alimentos. Ideal para todo tipo de alimentos .
-  Circular + Ventilador + vapor: el vapor combinado con el aire caliente creado por la combinación del ventilador y el elemento de calentamiento circular permite una cocción perfecta de los alimentos.
-  Ventilador + resistencia circular + resistencia superior + resistencia inferior (cocción con turboventilador): la combinación de cocción asistida por ventilador con cocción tradicional permite cocinar diferentes alimentos de manera muy rápida y efectiva en varios niveles, sin transmitir olores ni sabores. Ideal para alimentos de gran volumen que requieren una cocción intensa .
-  Ventilador + Vapor asistido: el calor intenso se ve reforzado por bocanadas de vapor que aceleran la cocción sin secar los platos. Ideal para galletas, pasteles y cocina de varios niveles.
-  Termoventilado + vapor asistido: el calor intenso se ve reforzado por bocanadas de vapor que aceleran la cocción sin secar los platos. Ideal para galletas, pasteles y cocina de varios niveles.

- | | |
|---|---|
|  <p>Vapor asistido + Turbo: permite una cocción rápida en múltiples estantes sin mezclar los aromas. Ideal para alimentos de gran volumen o aquellos que requieren una cocción intensa. Las bocanadas de vapor aceleran la cocción sin secar los platos.</p> |  <p>Interior puerta todo vidrio: el interior de la puerta del horno tiene una superficie completamente lisa sin tornillos, lo que facilita la eliminación de la suciedad y hace que la limpieza sea más práctica.</p> |
|  <p>KEEP_WARM_72dpi</p> |  <p>Calienta platos</p> |
|  <p>Es posible mostrar la temperatura detectada por la sonda y establecer una temperatura objetivo que los alimentos deben alcanzar. Cuando el corazón del plato alcanza la temperatura deseada, la cocción se detiene .</p> |  <p>Air at 40°C provides the perfect environment for proving yeast type dough mixes. Simply select the function and place dough in the cavity for allotted</p> |
|  <p>Pre calentamiento rápido: el pre calentamiento rápido es una opción que le permite alcanzar la temperatura establecida en unos minutos (en algunos hornos solo 6 minutos, en otros 9) para una preparación de alimentos más rápida.</p> |  <p>Sabbath: gracias a esta función, el horno puede funcionar durante un período prolongado con una temperatura de cocción entre 60 y 100 ° C. La iluminación interior, el ventilador, cualquier luz en las perillas y el timbre están desactivados.</p> |
|  <p>Touch guide: al mantener presionado cualquier símbolo durante 3 segundos, es posible obtener información sobre su función</p> |  <p>5 niveles de cocción: los hornos Smeg tienen 5 niveles de cocción que le permiten cocinar diferentes platos al mismo tiempo, lo que garantiza una reducción en el consumo.</p> |
|  <p>El sistema Smart Cooking proporciona una serie de programas automáticos gracias a los cuales es suficiente elegir el tipo de alimento, el peso y el grado de cocción deseado y el horno establece automáticamente los parámetros óptimos para cocinar .</p> |  <p>Soft Close: la puerta del horno está equipada con un sistema de cierre suave que controla su cierre, con un movimiento suave y silencioso, sin la necesidad de acompañarlo.</p> |
|  <p>Limpieza del tanque: para garantizar un funcionamiento óptimo del aparato, recomendamos limpiar el tanque aproximadamente una vez cada 2-3 meses.</p> |  <p>Guías telescópicas: las guías telescópicas, fácilmente montables o extraíbles, le permiten introducir y extraer las bandejas completamente del horno con mayor practicidad. Esta característica garantiza la máxima seguridad durante la verificación de la cocción y la extracción de alimentos, evitando la inserción de la mano en el horno caliente.</p> |
|  <p>Control electrónico: el control electrónico gestiona mejor las temperaturas y favorece la uniformidad del calor, manteniendo constante el valor establecido, con oscilaciones mínimas de 2-3 ° C. Esta prerrogativa significa que incluso los más sensibles a los cambios de temperatura, como pasteles, soufflés y guisos, pueden elevarse y cocinarse de manera más uniforme.</p> |  <p>Vapor clean: la función especial VAPOR CLEAN facilita la limpieza mediante el uso del vapor generado al insertar una pequeña dosis de agua en la ranura de la cavidad.</p> |
|  <p>Indica el volumen útil de la cavidad del horno</p> |  <p>Indica el volumen útil de la cavidad del horno</p> |
|  <p>The 4.3" VIVOscreen display offers an advanced colour touch interface, for automatic management of firing programmes such as Delta T, Multi-step and SameTime firing.</p> |  <p>Keep warm: the function allows to keep cooked food warm.</p> |

-  **INSTANT GO:** activating this option allow to start cooking immediately. Preheating is included in the cooking time and the oven will gradually reach the desired temperature Particularly suitable for frozen foods.
-  The multi-point temperature probe has three detection points. This means that not only the core temperature is detected, but also the temperature in other areas. The oven will process all these data to avoid cooking unevenness. In this way each product can be cooked in a professional, restaurant style.
-  The perfect way to have a complete menu in a few simple steps with a considerable saving of time. The large cavity can accommodate multiple types of food at the same time, which can be cooked without any exchange of odors. The carefully studied thermodynamic flows ensure uniform cooking at every level. The SameTime algorithm calculates the times, the cooking functions and all the parameters so that 3 foods can be ready at the same time.
-  Dedicated cooking function for the Air fryer rack AIRFRY . Ideal for recreating traditional frying in the oven, but with fewer calories and less fat. It allows you to cook quickly and simply dishes such as French fries, fried vegetables and fish, ensuring perfect browning and crispiness.
-  **DeltaT cooking** The oven automatically sets the cavity temperature to a predefined temperature (named deltaT) higher than the core temperature detected by the probe. When the probe detects an extra degree at the core, the oven automatically increases also its internal temperature by one degree. The oven offers the possibility to choose between three different deltaT cooking modes (slow, medium and fast) and to set any desired core temperature. A concentration of technology that makes it possible to obtain tender, juicy, healthy products of the highest quality.
-  Function to soften butter and cheese It is useful for quickly bringing frozen desserts to serving temperature The function can also be used to soften ice cream
-  Active and controlled microwave distribution. The Microwave Stirrer fan distributes the waves evenly within the oven, reducing the need for a turntable.
-  Las luces LED de última generación, situadas a lo largo de toda la altura de la cavidad, garantizan una visibilidad perfecta en varios niveles. Independientemente del número de bandejas introducidas en el horno, los alimentos serán siempre claramente visibles y podrás comprobar el progreso de la cocción en todo momento. Además de su eficiencia garantizada, las luces LED presentan un diseño moderno y un bajo consumo energético, permitiendo ahorrar hasta un 80 % de costes y ofreciendo una duración 25 veces superior a la de las bombillas halógenas tradicionales.
-  The inverter technology allows to generate microwaves continuously and at the desired power. The constant flow, without on and off cycles, allows you to precisely control the temperature, reduce times, avoids wasting energy and allows you to obtain excellent cooking, defrosting and re-heating results, thanks to the smaller difference between core and surface temperature in food.
-  Función de cocción específica para la piedra refractaria rectangular PPR2 Dimensiones ideales para cocinar pizzas con los mismos resultados que un típico fuego de leña
-  Function to melt butter and chocolate without using the bain-marie
-  Function for the preparation of popcorn packaged in bags