

SO6400S2X

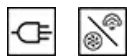

Kategoria	60 cm
Rodzina produktów	Piekarnik
Zasilanie	Elektryczne
Źródło ciepła	Elektryczny
Metoda gotowania	Z funkcją pary
Technologia Galileo	SteamOne
Kod EAN	8017709312305



Linia wzornicza

Linia wzornicza	Selezione	Kolor nadruku	Czarny
Kolor	Stal nierdzewna	Serigrafia	Symbole
Wykończenie	Powłoka odporna na powstawanie odcisków palców	Drzwi	Z panelem
Design	Płaski	Uchwyt	Panel wyboru
Wykończenie komponentów	Stal nierdzewna	Kolor uchwyty	Efekt stali nierdzewnej
Materiał	Stal nierdzewna	Logo	Tłoczone
Typ stali nierdzewnej	Szczotkowana	Pokręta	Cucina restyling
Rodzaj szkła	Eclipse		

Sterowanie

Typ wyświetlacza	DigiScreen	Ustawienie sterowania	Pokręta + dotykowe przyciski
Technologia wyświetlacza	LED	Liczba pokręteł	2

Programy / Funkcje

Liczba funkcji pieczenia	6
---------------------------------	---

Funkcje pieczenia

 Grzałka górna i dolna	 Obieg powietrza	 ECO
 Grill	 Grzałka dolna	

Funkcje pieczenia z technologią pary

 Obieg powietrza
--

Pozostałe funkcje z technologią pary

 Wylot wody

Opcje



Ustawienia czasu	Opóźniony start i wyłączenie po zakończeniu pieczenia	Timer	1
Minutnik	Tak	Blokada sterowania / Blokada bezpieczeństwa	Tak

Specyfikacja techniczna



Minimalna temperatura	50 °C	Drzwi	Hartowane szkło w drzwiach
Maksymalna temperatura	250 °C	Łatwy demontaż drzwi	Tak
Liczba poziomów pieczenia	5	W pełni przeszklona wewnętrzna powierzchnia drzwi	Tak
Liczba wentylatorów	1	Łatwy demontaż wewnętrznej szyby drzwi	Tak
Liczba źródeł oświetlenia	1	Liczba szyb w drzwiach piekarnika	3
Rodzaj oświetlenia	Halogenowe	Komin	Stały
Możliwość wymiany źródła światła	Tak	System chłodzący	Statyczny
Moc oświetlenia	40 W	Rodzaj chłodzenia	Pojedynczy
Oświetlenie przy otwartych drzwiach	Tak	Steam range	20 - 40%
Moc dolnej grzałki	1200 W	Wymiary netto wnętrza komory (hxwx d)	353x470x401 mm
Moc górnej grzałki	1000 W	Kontrola temperatury	Elektroniczne
Moc grzałki grilla	1700 W	Materiał wewnętrznej komory	Emalia Ever Clean
Moc dużego grilla	2700 W	Załadunek wody	Wysuwana szuflada załadowcza
Automatyczne wyłączenie elementów grzejnych po otwarciu drzwi	Tak	Pojemność zbiornika	0,8 l
Otwieranie drzwi	Standardowe		

Wydajność / Etykieta energetyczna

A



Klasa efektywności energetycznej	A	Zużycie energii przy standardowym obciążeniu w trybie z włączonym wentylatorem - piekarnik główny	2.88 MJ
Pojemność netto komory	68 l	Zużycie energii przy standardowym obciążeniu w trybie z włączonym wentylatorem - piekarnik główny	0.80 kWh
Zużycie energii na cykl w trybie tradycyjnym - piekarnik główny	1.15 kWh	Liczba komór	1
Zużycie energii przy standardowym obciążeniu w trybie tradycyjnym - piekarnik główny	4.14 MJ	Wskaźnik efektywności energetycznej dla komory (EElcavity)	95,2 %

Akcesoria standardowe

Ruszt z blokadą	1	Inne	water loading kit
Głęboka blacha emaliowana (50 mm)	1		

Podłączenie elektryczne

Napięcie	220-240 V	Częstotliwość (Hz)	50/60 Hz
Natężenie prądu (A)	13 A	Długość przewodu zasilającego (cm)	115 cm
Moc nominalna	2900 W		

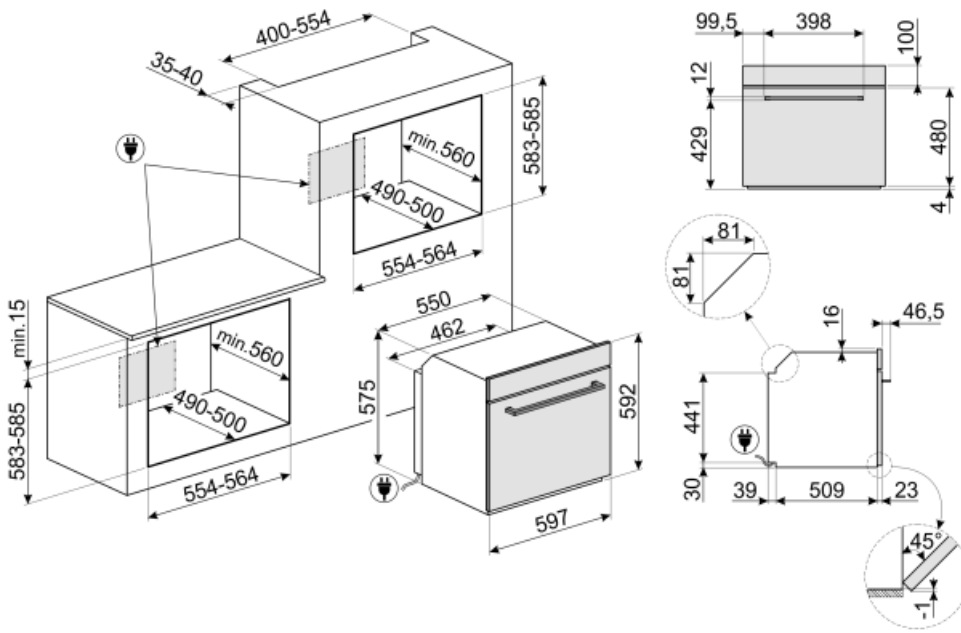

Not included accessories

AIRFRY

Ruszt AIRFRY. Idealny do stworzenia tradycyjnego smażenia w piekarniku, ale z mniejszą ilością kalorii i tłuszczu. Pozwala szybko i prosto przyrządzić takie potrawy jak frytki, smażone warzywa i ryby, zapewniając idealne zbrązowienie i chrupkość.



GTT2F

Totally extractable telescopic guides (1 level), suitable for traditional ovens. Made in stainless steel, they guarantee stability and facilitate the smooth extraction of the trays. The kit includes the side frames, to replace those already supplied in the oven. The frames of the kit are essential to be able to install the telescopic rails

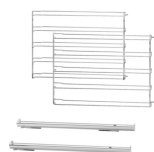

PR3845N

Listwa maskująca mebel do instalacji urządzeń w kolumnie, czarny



ET20

Emaliowana blacha pasująca do piekarników 45cm i 60cm. Głębokość 20 mm. Idealna do szerokiej gamy wypieków na słodko i słono.



STONE

Prostokątny kamień do pizzy PPR2. Idealny do pieczenia pizzy z takimi samymi wynikami jak w typowym piecu opalanym drewnem. Może być również używany do pieczenia chleba, focacci i innych przepisów, takich jak placki, flany lub herbatniki. Wymiary (SxGxW): 37,5x42x1,8 cm



GTP2F

Partially extractable telescopic guides (1 level), suitable for traditional ovens. Made in stainless steel, they guarantee stability and facilitate the smooth extraction of the trays. The kit includes the side frames, to replace those already supplied in the oven. The frames of the kit are essential to be able to install the telescopic rails



SFLK1

Blokada bezpieczeństwa



ET50

Emaliowana blacha pasująca do piekarników 45cm i 60cm. Głębokość 50 mm. Idealna do gotowania i pieczenia mięsa i ryb w sosach. Idealna również do eksperymentowania z lżejszymi i bardziej chrupiącymi dodatkami do dań.



BBQ

Dwustronna płyta BBQ. Odpowiednia do odtwarzania soczystych i chrupiących potraw w piekarniku z typowym smakiem potraw z grilla. Żebrowana strona jest szczególnie odpowiednia do mięs i serów. Gładka strona do ryb, owoców morza i warzyw.

























PALPZ

Łopata do pizzy ze składaną rączką. Wymiary (SxG): 31,5x32,5 cm. Łatwa i wygodna w użyciu i przechowywaniu. Idealna do serwowania pizzy, chleba i wyżmienionych ciast w bezpieczny i profesjonalny sposób.



Symbols glossary (TT)

 <p>A: Klasa efektywności energetycznej, mierzona od A+++ do G, w zależności od rodziny produktów.</p>	 <p>Blokada bezpieczeństwa: Niektóre modele są wyposażone w blokadę bezpieczeństwa uniemożliwiającą uruchomienie urządzenia.</p>
 <p>System pieczenia z użyciem pary umożliwia łagodniejsze i szybsze przygotowywanie dowolnego rodzaju żywności. Wahania temperatury i poziomu pary pozwalają osiągnąć pożądaną efekt kulinarny. Pieczenie z użyciem pary zmniejsza zużycie tłuszczu, a także minimalizuje utratę wagi i objętości potraw podczas pieczenia. Idealnie nadaje się przygotowywania mięs: oprócz tego, że mięso staje się bardzo miękkie, zachowuje połysk i jest soczyste. Funkcja polecana również do pieczenia ciast na zakwasie i wypieku chleba: wilgotność pozwala na wzrost i rozwój ciasta podczas pieczenia przed powstaniem zewnętrznej skorupy. Rezultatem jest lżejsze i lekkostrawne ciasto, rozpoznawalne po większych pęcherzykach.</p>	 <p>Obwodowy system chłodzący</p>
 <p>Liczba szyb w drzwiach: 3 szyby</p>	 <p>Elektryczny</p>
 <p>Emalia Ever Clean: Emalia Ever Clean nakładana jest elektrostatycznie, narożnik do narożnika i krawędź do krawędzi, co zapobiega powstawaniu rys i pęknięć z upływem czasu. Jest to szczególna emalia pirolityczna, oporna na działanie kwasów, która oprócz przyjemnego blasku, dzięki mniejszej porowatości, sprzyja łatwemu czyszczeniu ścian piekarnika. Jest ona wypalana w temperaturze ponad 850°C i powoli polimeryzowana w naukowo ustalonym tempie, aby zapewnić jednolitą głębokość i wytrzymałość Emalia Ever Clean tworzy nienaganne wykończenie zarówno wewnątrz piekarnika, jak i na blachach, sprawiając, że powierzchnie piekarnika są niezwykle łatwe w utrzymaniu przez długi czas, ponieważ ogranicza przywieranie tłuszczu podczas gotowania.</p>	 <p>Obieg powietrza + grzałka górna i dolna</p>
 <p>Grzałka górna i dolna</p>	 <p>Grzałka dolna</p>
 <p>Eco</p>	 <p>Grill</p>
 <p>Obieg powietrza + para: intensywne i jednorodne gotowanie. Wentylator jest aktywny, a ciepło pochodzi jednocześnie z dołu i z góry. Dodatek pary umożliwia lepsze zachowanie właściwości odżywczych potraw i poprawia wewnętrzne gotowanie potraw, które są bardziej chrupiące. Idealny do pieczonej cielęciny, pieczonej kaczki oraz do gotowania całych ryb.</p>	 <p>System załadunku wody Fill&Hide v2. Chowany w piekarniku przewód, który sam zasysa wodę z dzbanka, do którego należy ten przewód włożyć. Wygodne uzupełnianie bez przerywania cyklu przy włączonym piekarniku i zamkniętych drzwiach. Wylot wody również odbywa się tym samym przewodem.</p>

-
- | | |
|---|--|
|  <p>W pełni szklana wewnętrzna powierzchnia drzwi. Rozwiązanie to pozwala utrzymać wewnętrzną część drzwi piekarnika w idealnej czystości.</p> |  <p>Demontowalne wewnętrzne szkło drzwi: Łatwy demontaż wewnętrznego szkła drzwi znacznie ułatwia utrzymanie urządzenia w czystości.</p> |
|  <p>Światła boczne: Dwa przeciwległe światła boczne zwiększają widoczność wewnątrz piekarnika.</p> |  <p>Komora piekarnika posiada pięć poziomów.</p> |
|  <p>Elektroniczne sterowanie temperaturą: Funkcja pozwala na utrzymanie temperatury we wnętrzu piekarnika w granicach o tolerancji 2-3 °C. Umożliwia to przyrządzenie dań wrażliwych na zmiany temperatury np. ciast, sufletów lub puddingów.</p> |  <p>Pojemność 68 l</p> |
|  <p>Wyświetlacz DigiScreen</p> |  <p>Ręczny system ładowania wody: Możliwe jest załadowanie zbiornika w mniej niż 40 sekund. Ładowanie odbywa się ręcznie dzięki specjalnemu lejkowi dołączonemu do zestawu zakładanemu na szufladę załadowczą w piekarniku.</p> |