

# SO6606S4PNR

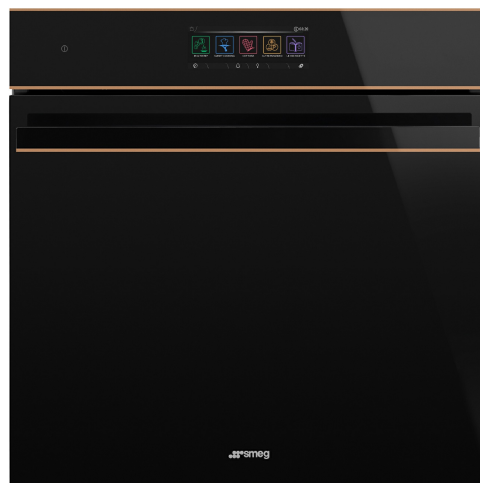

Catégorie	60 cm
Famille	Fours
Vitality system	Oui
Alimentation	Electrique
Source de chaleur première cavité	Electrique
Mode de cuisson	Combiné vapeur
Technologie Galileo	Steam100 Pro
Système de nettoyage	Vapor Clean
Code EAN	8017709320799



## Esthétique

Esthétique	Dolce Stil Novo	Type de verre	Noir Eclipse
Couleur	Noir	Porte	Plein verre
Finition	Brillant	Poignée	Dolce Stil Novo
Design	Plat	Couleur de la poignée	Noir
Matériau	Verre	Logo	Appliqué

## Commandes



Nom afficheur	VivoScreen max	Nombre de langues disponible sur l'afficheur	20
Technologie de l'afficheur	TFT	Langues disponibles sur afficheur	Italiano, English (UK), Français (FR), Français (CA), Nederlands, Español (ES), Español (MX), Português (PT), Svenska, Русский, Deutsch (DE), Dansk, Norsk, Polski, English (AU), Suomi, Ukrainian, Kazakh, Afrikaans (ZA), Zulu (ZA)
Type de commandes	Complètement tactile évolué		





## Programmes / Fonctions

Nombre de fonctions de cuisson	20
Programmes automatiques	150
Niveaux de vapeur	3 + manuel
Recettes personnalisables	10







### Fonctions de cuisson traditionnelle

- |  |   |  |
|--|---|--|
|  Statique                |  Chaleur brassée |  Chaleur tournante                                  |
|  Chaleur tournante turbo |  ECO             |  Gril fort  |
|  Gril fort ventilé       |  Sole            |  Sole thermo-ventilée (Circulaire + sole + turbine) |
|  Pizza                   |   |  |





### Fonctions de cuisson avec injection vapeur

- |   |  |  |
|---|--|--|
|  Sole + résistance voûte + turbine                        |  Chaleur tournante (circulaire + Turbine) |  Sole thermo-ventilée (Circulaire + sole + turbine) |
|  Turbo (résistance circulaire + sole + voûte + turbine) |  Gril ventilé (petit gril + Turbine)    |  |









### Fonction de cuisson avec technologie Vapeur intégrale

- |   |  |  |
|---|--|--|
|  Vapeur manuel            |  Vapeur ventilé ( sole+ résistance voûte + turbine) |  Vapeur chaleur tournante (résistance circulaire + turbine) |
|  Chaleur tournante + sole |  Réchauffage et régénération                        |  Sous vide  |

### Autres fonctions vapeur

- |  |   |   |
|--|---|---|
|  Nettoyage réservoir |  Evacuation de l'eau |  Chargement de l'eau |
|  Détartrage          |   |   |

### Fonctions supplémentaires

- |  |  |  |
|--|--|--|
|  Décongélation selon le temps    |  Décongélation selon le poids |  Levage   |
|  Cuisson avec pierre réfractaire |  Barbecue                     |  Friteuse |
|  Maintien au chaud               |  Chauffe-plats                |  Shabbat  |

## Fonctions de nettoyage

 Vapor Clean

## Options



<b>Options de programmation de la durée de cuisson</b>	Début et fin de cuisson	<b>Cuisson DeltaT</b>	Oui
<b>Minuteur</b>	Oui	<b>Mode Expo</b>	Oui
<b>Minuteur réglable</b>	1	<b>Mode vidéo tutoriel</b>	Oui
<b>Autres options</b>	Maintien au chaud, Eco-Light, Réglage de la langue, Visualisation horloge digitale, Sons ON/OFF, Volume sons, Luminosité	<b>Guide tactile</b>	Oui
<b>Cuisson avec sonde</b>	Oui	<b>Chronologie</b>	Oui, les 10 dernières fonctions utilisées
<b>Cuissons enchaînées</b>	Oui, jusqu'à 3	<b>Préchauffage rapide</b>	Oui
<b>Smart cooking</b>	Oui	<b>Instant Go</b>	Oui
<b>SameTime</b>	Oui		

## Tech



<b>Température minimum</b>	30 °C	<b>Porte démontable</b>	Oui
<b>Température maximum</b>	250 °C	<b>Porte intérieure plein verre</b>	Oui
<b>Nombre de niveaux de cuisson</b>	5	<b>Porte intérieure démontable</b>	Oui
<b>Type de niveaux de cuisson</b>	Supports latéraux en métal	<b>Nombre total de vitres de la porte</b>	3
<b>Turbine</b>	1	<b>Fermeture douce</b>	Oui
<b>Nombre de lampes</b>	2	<b>Ouverture douce</b>	Oui
<b>Type d'éclairage</b>	LED multi-niveaux	<b>Thermostat de sécurité</b>	Oui
<b>Puissance de l'éclairage</b>	5 W	<b>Cheminée</b>	Variable
<b>Eclairage à l'ouverture de la porte</b>	Oui	<b>Système de refroidissement</b>	Centrifuge
<b>Puissance résistance sole</b>	1200 W	<b>Conduit de refroidissement</b>	Double
<b>Puissance résistante voûte</b>	1000 W	<b>Réduction de la vitesse du système de refroidissement</b>	Oui
<b>Puissance résistance gril</b>	1700 W	<b>Niveau de vapeur</b>	20 - 100%
<b>Puissance résistance gril fort</b>	2700 W	<b>Dimensions nettes de la cavité (HxLxP)</b>	353x470x397 mm
<b>Puissance résistance circulaire</b>	2000 W	<b>Contrôle de température</b>	Electronique
<b>Arrêt éléments chauffants à l'ouverture de la porte</b>	Oui	<b>Matériau de la cavité</b>	Email Ever Clean
		<b>Chargement de l'eau</b>	Automatique, Fill & Hide 2
		<b>Capacité du réservoir</b>	2 l

Type d'ouverture de la porte	Abattante
Porte	Tempérée
Porte	Tempérée

## Performance / Etiquette Energétique



Classe d'efficacité énergétique	A++	Consommation d'énergie en convection forcée	1.84 MJ
Volume net	68 l	Consommation d'énergie en convection forcée	0.51 kWh
Consommation d'énergie en convection naturelle	1.09 kWh	Nombre de cavités	1
Consommation d'énergie en mode conventionnel	3.92 MJ	Indice d'efficacité énergétique	60.7 %

## Accessoires inclus



Grille de luxe (inox)	1	Lèchefrite perforé en inox profond (40 mm)	1
Lèchefrite (profondeur 50 mm)	1	Kit rails télescopiques à sortie totale	1
Grille intégrée au lèchefrite	1	Sonde de cuisson	Oui, multipoint
Lèchefrite en inox	1		

## Raccordement électrique

Tension (V)	220-240 V	Fréquence (Hz)	50/60 Hz
Intensité (A)	13 A	Longueur du câble d'alimentation (cm)	115 cm
Puissance nominale	3000 W		

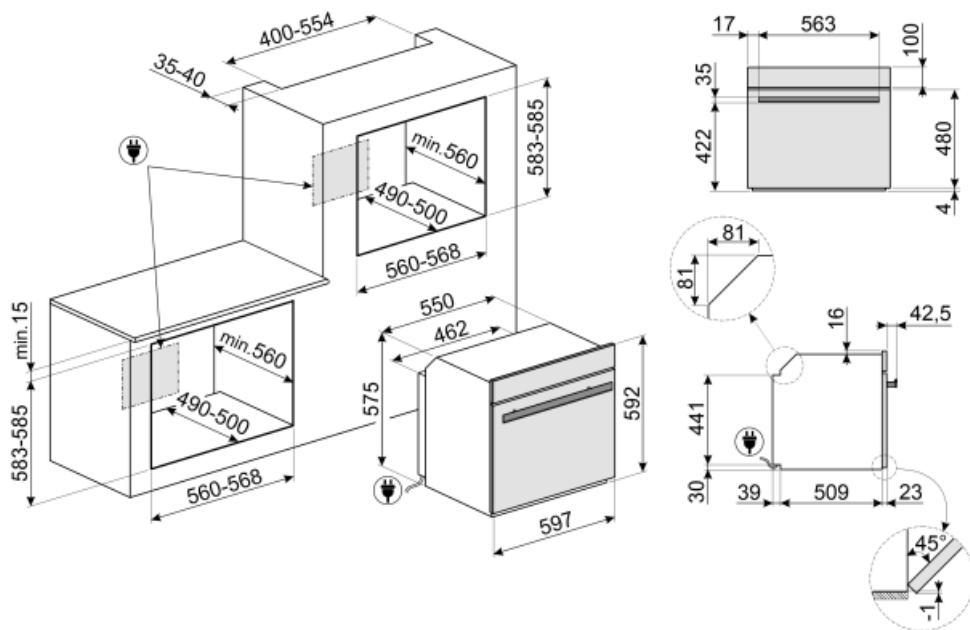

## Not included accessories

### AIRFRY

Grille AIRFRY. Idéale pour recréer la friture traditionnelle au four, mais avec moins de calories et moins de matières grasses. Elle permet de cuire rapidement et simplement des plats tels que des frites, des légumes frits et du poisson, en assurant un brunissement et un croustillant parfaits.



### PR3845X

Pour cacher le champ du meuble entre deux produits encastrés en vertical l'un au-dessus de l'autre. Option pour fours compacts et machines à café.



### BX640PL

Lèche-frite perforé en inox. Pour cuire de nombreux types de légumes, poissons, viandes blanches, raviolis ou autres variétés de pâtes farcies, en préservant toutes les vitamines et les sels minéraux pour une saveur plus riche, plus complète et naturelle.



### ET50

Lèche-frite émaillé adapté pour fours 60 cm et 45 cm. Profondeur 50 mm. Parfait pour cuire et rôtir la viande et le poisson en sauce. Idéal également pour expérimenter des accompagnements légers et croustillants.



### ET20

Lèche-frite émaillé adapté pour fours 60 cm et 45 cm. Profondeur 20 mm. Parfait pour une large gamme de pâtisseries savoureuses et sucrées.



### BBQ

Grille viande double face BBQ. Convient pour recréer des plats succulents et croustillants au four avec le goût typique de la cuisson au gril. Le côté strié est particulièrement adapté aux viandes et aux fromages. Le côté lisse pour les poissons, les fruits de mer et les légumes.



### GTP2

Kit rails télescopiques à sortie partielle (1 niveau), adapté pour fours traditionnels. Conçu en acier inox, il garantit la stabilité et facilite l'extraction en douceur des lèche-frites.



### PRTX

Pierre à pizza ronde avec poignées, diamètre 35 cm. Accessoire non adapté aux fours micro-ondes. Compatible également avec fours gaz si posée sur une grille.



### BX640

Plateau en acier inox pour four vapeur (HxLxP) 40x455x176mm



### BN620-1

Lèche-frite émaillé, profondeur 20mm



### GT1P-2

Kit rails télescopiques à sortie partielle sur un niveau pour fours et centres de cuisson avec supports latéraux en métal. Longueur 355,5 mm, sortie 285 mm. Matériau : inox AISI 430 brillant.



### STONE

Pierre réfractaire rectangulaire Idéale pour cuire des pizzas avec les mêmes résultats qu'un four à bois typique. Peut également être utilisée pour cuire du pain, des focaccias et d'autres recettes comme des tartes, des flans ou des biscuits. Dimensions : L42 x H1,8 x P37,5 cm.





### **PALPZ**

Spatule à pizza avec manche repliable  
Largeur : 315 mm Longueur : 325 mm



### **BN640**















Lèchefrite émaillé, profondeur 40mm















### **GTTV2**



















Kit rails télescopiques à sortie totale (1 niveau), adapté aux fours à vapeur.  
Réalisé en acier inox, il garantit la stabilité et facilite l'extraction en douceur des lèchefrites.



## Symbols glossary (TT)

<p> A++ : Les produits Smeg, en classe énergétique A, A+, A++ et A+++, permettent de réduire la consommation d'énergie tout en gardant une efficacité maximale et en garantissant un meilleur respect de l'environnement.</p>	<p> Fours combinés vapeur : Ces fours combinent différents systèmes de cuisson pour un maximum de polyvalence dans la cuisine et permettent de sélectionner la cuisson traditionnelle ou seulement celle à vapeur afin de multiplier les possibilités de préparation des aliments.</p>
<p> Décongélation selon le temps : elle détermine automatiquement les temps de décongélation de l'aliment.</p>	<p> Décongélation selon le poids : avec cette fonction, le temps pour décongeler l'aliment est automatiquement déterminé une fois que le poids de l'aliment à décongeler a été réglé.</p>
<p> Détartrage : La fonction de détartrage est essentielle pour éliminer les dépôts excessifs dans le réservoir et permettre au produit de fonctionner parfaitement. La nécessité d'effectuer cette opération est indiquée par le produit lui-même.</p>	<p> Porte à triple vitre : Dans les modèles haut de gamme, la porte du four dispose de trois vitres qui permettent de maintenir l'extérieur du four à température ambiante pendant la cuisson, assurant une sécurité maximale. Les deux vitres réfléchissantes internes empêchent les pertes de chaleur pour une plus grande efficacité.</p>
<p> Extinction automatique de l'éclairage : Pour une plus grande économie d'énergie, l'éclairage s'éteint automatiquement après une minute dès le début de la cuisson.</p>	<p> Electrique</p>
<p> Émail Ever Clean : L'émail Ever Clean utilisé pour traiter la cavité du four réduit l'adhérence de la graisse de cuisson. Il s'agit d'un émail spécial pyrolytique et résistant aux acides qui, en plus d'être agréablement brillant, favorise un meilleur nettoyage des parois du four, grâce à sa porosité moindre.</p>	<p> Turbine + Résistance voûte + sole (chaleur brassée) : Le fonctionnement de la turbine, combiné à la cuisson traditionnelle, assure une cuisson homogène même pour des recettes complexes. Idéal pour les biscuits et les gâteaux, même cuits simultanément sur plusieurs niveaux.</p>
<p> Résistance voûte + sole (cuisson traditionnelle) : La chaleur provenant simultanément du haut et du bas permet de cuire n'importe quel type d'aliment. La cuisson traditionnelle, appelée aussi statique, est indiquée pour cuire un seul plat à la fois. Idéal pour les rôtis de toutes sortes, le pain, les gâteaux fourrés et surtout pour les viandes grasses comme l'oie ou le canard.</p>	<p> Résistance sole (cuisson finale) : La chaleur provenant uniquement du bas permet de compléter la cuisson des aliments qui demandent une température plus élevée en provenance du bas, sans conséquences sur leur coloration. Idéale pour les tartes sucrées ou salées et les pizzas. N.B. : Ce symbole dans les fours à gaz indique le brûleur à gaz.</p>
<p> Turbine + Résistance circulaire + sole : la cuisson ventilée est combinée avec la chaleur venant d'en bas, donnant en même temps un léger brunissement. Pour une cuisson renforcée. Idéale pour tout type d'aliment.</p>	<p> Turbine + Résistance circulaire (cuisson chaleur tournante) : la combinaison de la Turbine et la Résistance circulaire (incorporé dans la partie arrière du four) convient pour la cuisson d'aliments différents sur plusieurs niveaux, à la condition qu'ils demandent la même température et le même type de cuisson. La circulation d'air chaud assure une répartition de la chaleur instantanée et uniforme. Il sera possible, par exemple, de cuire du poisson, des légumes et des biscuits en même temps sans mélange d'odeurs et de goûts.</p>



-  **Résistance gril ou sole + turbine (cuisson Eco) :** Cette fonction alterne l'utilisation de différents éléments et est particulièrement indiquée pour les grillades de petites dimensions, tout en apportant la plus basse consommation d'énergie pendant la cuisson.
-  **Turbine + Résistance gril fort (gril fort ventilé) :** L'air produit par la turbine adoucit la chaleur engendrée par le gril fort pour des grillades optimales, et cela même pour des viandes de grosse épaisseur. Dans certains fours, le gril se compose d'un double élément plus grand que le gril traditionnel, ce qui permet un rendement exceptionnel (cuisson rapide des grandes viandes grillées).
-  **Cuisson sous vide : Fonction vapeur pour une cuisson parfaite des plats sous vide.** Elle rehausse le goût des plats tout en conservant leur aspect et leurs nutriments. La cuisson sous vide réalisée à l'aide d'un four vapeur est également un type de cuisson incroyable, sain et authentique. La technique de cuisson sous vide permet de transférer efficacement la chaleur de la vapeur aux aliments, évitant ainsi la perte de saveur due à l'oxydation et l'évaporation des nutriments et de l'humidité pendant la cuisson. La cuisson sous vide permet également de mieux contrôler la cuisson des aliments par rapport aux méthodes traditionnelles, ce qui garantit des résultats de cuisson uniformes. Elle permet également de cuire à une température plus basse que la cuisson traditionnelle.
-  **Statique brassée avec vapeur assistée :** Le fonctionnement de la turbine associée à la cuisson traditionnelle où la chaleur provient du haut et du bas, fournit une chaleur plus uniforme. La vapeur perfectionne la cuisson interne de l'aliment, qui est plus croquante et digestible.
-  **Chargement et déchargement de l'eau dans les fours vapeur**
-  **Turbine + résistance circulaire + résistance voûte + résistance sole (cuisson turboventilée) :** la combinaison de la cuisson ventilée et de la cuisson traditionnelle permet de cuire avec une rapidité et une efficacité extrêmes différents aliments sur plusieurs étages, sans transmettre d'odeurs ou de saveurs. Idéal pour les aliments de grand volume qui nécessitent une cuisson intense.
-  **Gril fort :** Chaleur très intense provenant uniquement du haut grâce aux deux éléments chauffants. La turbine n'est pas active. Donne d'excellents résultats pour griller et gratiner. Utilisé en fin de cuisson, la fonction donne un brunissement uniforme aux plats.
-  **Fonction pizza :** Turbine + Résistance gril + sole : Le fonctionnement de la turbine, combiné au gril et à la résistance inférieure assure une cuisson homogène même pour des recettes complexes. Idéal non seulement pour les pizza, mais aussi pour les biscuits et les gâteaux.
-  **Vapeur :** le four à vapeur offre une cuisson plus douce de tout type d'aliments beaucoup. Il convient également pour décongeler rapidement, réchauffer les aliments sans les faire durcir ni les dessécher, et pour dessaler naturellement les aliments salés. La combinaison de la fonction vapeur avec les fonctions traditionnelles permet une grande flexibilité d'utilisation avec une économie considérable de temps et d'énergie, en gardant inchangées les qualités nutritionnelles et organoleptiques de l'aliment. Idéal pour tous les types d'aliments.
-  **Résistance Circulaire + Turbine + Vapeur :** la vapeur combinée à l'air chaud créé par la combinaison de la turbine et de la résistance circulaire permet une cuisson parfaite des aliments.
-  **Régénération :** La fonction de régénération permet d'amener les aliments, généralement précuits et conditionnés, à la température de consommation tout en maintenant la qualité de l'aliment.
-  **Gril ventilé avec vapeur assistée :** La chaleur intense du gril est distribuée par la turbine et associée à l'injection de vapeur, ce qui permet de griller de façon optimale même les viandes les plus épaisses, sans les assécher à l'intérieur.

-  Ventilé + vapeur assistée : la chaleur intense est renforcée par l'injection de vapeur qui accélère la cuisson sans sécher les aliments. Idéal pour les biscuits, les gâteaux et la cuisine multi-niveaux.
-  Chaleur tournante avec vapeur assistée : La chaleur intense est renforcée par des injections de vapeur qui accélèrent la cuisson sans sécher les aliments. Idéale pour les biscuits, les gâteaux et la cuisson sur plusieurs niveaux.
-  Porte intérieur plein verre : L'intérieur de la porte du four a une surface en verre complètement lisse et sans vis, ce qui facilite l'élimination de la saleté et rend le nettoyage plus pratique.
-  Maintien au chaud
-  Il est possible d'afficher la température détectée par la sonde et de définir un objectif de température à atteindre par l'aliment. Lorsque le cœur du plat atteint la température désirée, la cuisson s'arrête.
-  Préchauffage rapide : Le préchauffage rapide est une option qui vous permet d'atteindre la température réglée en quelques minutes (dans certains fours seulement 6 minutes, dans d'autres 9) pour une préparation plus rapide des aliments.
-  Guide tactile : Appuyez sur n'importe quel symbole et maintenez-le enfoncé pendant 3 secondes pour obtenir des informations sur sa fonction.
-  Le système Smart Cooking dispose d'un certain nombre de programmes automatiques grâce auxquels il suffit de choisir le type d'aliment, le poids et le degré de cuisson souhaité et le four règle automatiquement les paramètres optimaux pour la cuisson.
-  Cuissons enchaînées : Vous pouvez configurer jusqu'à 3 étapes de cuisson dans la même recette en modifiant la fonction, la durée et/ou la température. A la fin d'une phase, la suivante démarre automatiquement.
-  Base thermoventilée + vapeur assistée : la chaleur intense est renforcée par l'injection de vapeur qui accélèrent la cuisson tout en gardant les aliments moelleux et juteux. Idéal pour les tourtes farcies.
-  Turbo avec vapeur assistée : Elle permet une cuisson rapide sur plusieurs niveaux sans mélanger les arômes. Idéale pour les gros volumes d'aliments ou les aliments nécessitant une cuisson intensive. Les injections de vapeur accélèrent la cuisson sans sécher les aliments.
-  Vitre démontable : La porte du four dispose d'une vitre intérieure démontable afin de faciliter les opérations de nettoyage et favoriser un entretien plus en profondeur.
-  Chauffe-plats
-  La chaleur constante de 40° offre un environnement parfait pour permettre de faire lever tout type de pâte. Sélectionnez simplement la fonction et placez la pâte dans la cavité pendant le temps indiqué.
-  Shabbat : Il vient en aide à ceux qui observent la journée de repos dans la religion juive, en gardant le four allumé à une température constante. L'éclairage intérieur, la turbine, la lumière des boutons ainsi que les sons restent éteints.
-  5 niveaux de cuisson : Dans le four auxiliaire Smeg, 5 niveaux de cuisson vous permettent de cuire différents plats en même temps, réduisant ainsi la consommation.
-  Fermeture douce : La porte du four est équipée d'un système Soft Close qui contrôle sa fermeture, avec un mouvement doux et silencieux, sans avoir besoin de l'accompagner.
-  Nettoyage du réservoir : Pour assurer un fonctionnement optimal de l'appareil, il est recommandé de nettoyer le réservoir environ une fois tous les 2-3 mois.

-  Rails télescopiques : Les rails télescopiques, faciles à monter et à démonter, permettent d'insérer et de retirer complètement les lèchefrites et les grilles du four avec plus de praticité. Ceci assure une sécurité maximale pour surveiller la cuisson et lors de l'extraction des aliments, en évitant l'insertion de la main dans le four chaud.
-  Vapor Clean : Le vapor clean est un procédé qui simplifie le nettoyage des fours. Une petite quantité d'eau est entreposée sur le fond de la cavité, la chaleur et la vapeur d'eau qui se produisent permettent d'assouplir les résidus gras et de les retirer facilement.
-  Afficheur Vivo Max : Ecran de 6,3 pouces, haute qualité et haute résolution en couleurs
-  INSTANT GO : l'activation de cette option permet de commencer la cuisson immédiatement. Le préchauffage est inclus dans le temps de cuisson et le four atteindra progressivement la température souhaitée. Particulièrement adaptée aux aliments surgelés.
-  Eclairage Multi LED
-  Le moyen idéal pour réaliser un menu complet en quelques étapes simples avec un gain de temps considérable. La grande cavité peut accueillir plusieurs types d'aliments en même temps, qui peuvent être cuits sans aucun échange d'odeurs. Les flux thermodynamiques soigneusement étudiés assurent une cuisson uniforme à tous les niveaux. L'algorithme SameTime calcule les temps, les fonctions de cuisson et tous les paramètres pour que 3 aliments soient prêts en même temps.
-  Fonction de cuisson dédiée pour le support de friteuse AIRFRY . Idéal pour recréer la friture traditionnelle au four, mais avec moins de calories et moins de matières grasses.
-  Contrôle électronique température: Le contrôle électronique gère les températures de la meilleure façon possible et favorise l'uniformité de la chaleur, en maintenant la valeur de sélectionnée constante, avec des oscillations minimales de 2-3°C. Cela signifie que même les recettes les plus sensibles à la température, comme les gâteaux, les soufflés et les tartes, peuvent se lever et cuire plus uniformément.
-  Indique le volume utile de la cavité du four.
-  Maintien au chaud : la fonction permet de maintenir les aliments cuits au chaud.
-  Sonde de cuisson Multipoint
-  Le système de chargement de l'eau est conçu pour améliorer l'esthétique du four. Le tube de chargement et de déchargement peut être facilement retiré du four et l'eau peut être remplie à tout moment pendant le cycle de cuisson, sans ouvrir la porte, garantissant ainsi une durée infinie de vapeur.
-  Fonction de cuisson dédiée pour le BBQ à plaque double face. Convient pour recréer des plats succulents et croustillants au four avec le goût typique des grillades
-  Fonction de cuisson dédiée pour la pierre réfractaire rectangulaire PPR2. Dimensions idéales pour la cuisson des pizzas avec les mêmes résultats qu'un feu de bois typique



Cuisson DeltaT : Le four règle automatiquement la température de la cavité à une température prédéfinie (appelée deltaT) supérieure à la température à cœur détectée par la sonde. Lorsque la sonde détecte un degré supplémentaire à l'intérieur, le four augmente automatiquement sa température interne d'un degré. Le four offre la possibilité de choisir entre trois modes de cuisson deltaT différents (lent, moyen et rapide) et de régler la température à cœur souhaitée. Un concentré de technologie qui permet d'obtenir des produits tendres, juteux et sains de la plus haute qualité.