

# SO6606WS4PNR

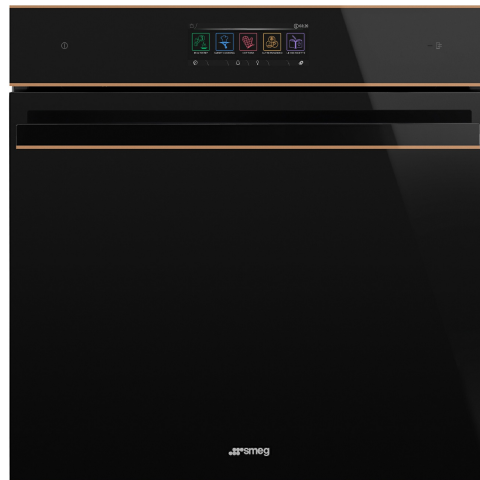

Kategoria	60cm
Tuoteperhe	Uuni
Vitality system	Kyllä
Teho	Sähköinen
Lämpöelementti	Elektroninen
Valmistusmenetelmä	Yhdistelmähöryuuni
Galileo platform	Steam100 Pro
Puhdistusjärjestelmä	Höyrypuhdistus
EAN-koodi	8017709309640



## Estetiikka

Estetiikka	Dolce Stil Novo	Lasin tyyppi	Eclipse
Väri	Musta	Ovi	Kokolasi
Pinnan viimeistely	Kiiltävä	Kahva	Dolce Stil Novo
Design	Litteä	Kahvan väri	Musta
Materiaali	Lasi	Logo	Lisätty

## Säätimet

			
Näytön nimi	VivoScreen max	Näytön kielten lkm	20
Näyttötekniologia	TFT	Näytön kielet	Italiano, English (UK), Français (FR), Français (CA), Nederlands, Español (ES), Español (MX), Português (PT), Svenska, Русский, Deutsch (DE), Dansk, Norsk, Polski, English (AU), Suomi, Ukrainian, Kazakh, Afrikaans (ZA), Zulu (ZA)
Säätimien asetus	Edistynyt kosketussäätö		

## Ohjelmat/toiminnot

Keitto-ohjelmien lukumäärä	20
Automaattiset ohjelmat	150
Höyrytasot	3 + manuaalinen
Kustomoitavat reseptit	10

### Perintieset paistotoiminnot



Staattinen



Puhallinavusteinen



Puhallin



Turbo



Eco



Suuri grilli



Grilli tuulettimella (suuri)



Runko



Alapuhallin



Pizza

### Kypsennystoiminnot impulssihöyryllä



Ala- ja ylälämpö + puhallin



Kiertoilma + tuuletin



Kiertoilma + tuuletin + alalämpö



Turbo ( pyöreä lämpöelementti +  
alalämpö + ylälämpö + puhallin)



Puolikas grilli ja puhallin

### Full steam teknologian toiminnot



Manuaalinen höyty



Höyry + alalämpö + ylälämpö +  
puhallin



Höyry + pyöreä + puhallin

Kiertoilma + tuuletin + alalämpö



Lämmitys



Sous Vide

### Muut höyrytoiminnot



Säiliön puhdistus



Vesiletku



Vesijohto



Kalkinpoisto

### Muut toiminnot



Ajastettu sulatus



Sulatus painon perusteella



Kohotus



Paisto kiven päällä



BBQ



Ilmafriteeraus



Lämpimänäpitämis-toiminto



Lautasten lämmittäminen



Pyhäasetus

### Puhdistustoiminnot



Vapor Clean

## Vaihtoehdot



<b>Ajastimen vaihtoehdot</b>	Ajastettu aloitus ja keitto-ohjelman automaattinen pysäytys	<b>DeltaT-kypsennys</b>	Kyllä
<b>Minuuttiajastin</b>	Kyllä	<b>Esittelytila</b>	Kyllä
<b>Muut vaihtoehdot</b>	Lämpimänäpitämistoiminto, Eco light, Kieliasetus, Digitaalikello, Äänenvoimakkuus, Kirkkaus, Sävyt	<b>Demo-tila</b>	Kyllä
<b>Valmistus lämpömittarin avustuksella</b>	Kyllä	<b>Kosketusnäyttö</b>	Kyllä
<b>Monivaihekypsennys</b>	Kyllä, 3 vaiheeseen asti	<b>Kronologinen</b>	Kyllä, 10 toimintoa käytössä
<b>Smart cooking</b>	Kyllä	<b>Nopea esilämmitys</b>	Kyllä
<b>SameTime</b>	Kyllä	<b>Esilämmitys</b>	Kyllä

## Tekniset ominaisuudet



<b>Tilavuus (litraa)</b>	72 l	<b>Irrotettava luokka</b>	Kyllä
<b>Kammio</b>	QS-Galileo	<b>Täysin lasinen sisäovi</b>	Kyllä
<b>Vähimmäislämpötila</b>	25 °C	<b>Irrotettava sisäluokka</b>	Kyllä
<b>Enimmäislämpötila</b>	250 °C	<b>Luukun lasien määrä</b>	3
<b>Hyllyjen määrä</b>	5	<b>Soft close-saranat</b>	Kyllä
<b>Valojen määrä</b>	2	<b>Soft Open -avaus</b>	Kyllä
<b>Valon tyyppi</b>	LED-monitaso	<b>Hormi</b>	Vaihteleva
<b>Valon tehokkuus</b>	5 W	<b>Jäähdytysjärjestelmä</b>	Keskipako
<b>Valo kun ovi on auki</b>	Kyllä	<b>Jäähdytyskanava</b>	Kaksois
<b>Alalämmön elementin teho</b>	1200 W	<b>Jäähdytysjärjestelmän nopeuden hidastaminen</b>	Kyllä
<b>Ylälämpö - teho</b>	1000 W	<b>Höyryalue</b>	20 - 100%
<b>Grilli-vastus - tehokkuus</b>	1700 W	<b>Uunin nettosisämitat (k x l x s)</b>	353x470x397 mm
<b>Suuri grilli - teho</b>	2700 W	<b>Lämpötilan säädin</b>	Elektroninen
<b>Pyöreä lämmityselementti - tehokkuus</b>	2000 W	<b>Uunin sisämateriaali</b>	Ever Clean -emali
<b>Lämmitys keskeytetään kun ovi avataan</b>	Kyllä	<b>Veden lataus</b>	Fill&Hide 2, automaattinen
<b>Oven avauksen tyyppi</b>	Normaali avaus	<b>Säiliön tilavuus</b>	2 l
<b>Luokka</b>	Jäähdytettävä luokka		

## Suorituskyky/energiamerkintä



<b>Energialuokka</b>	A++	<b>Energiankulutus kiertoilmatilassa</b>	1,84 MJ
<b>Uunin nettotilavuus</b>	68 l	<b>Energiankulutus per ohjelma, kiertoilma</b>	0,51 kWh
<b>Energiankulutus per ohjelma, kiertoilma</b>	1,09 kWh	<b>Uunien määrä</b>	1
<b>Energiankulutus tavallisessa tilassa</b>	3,92 MJ	<b>Energiatehokkuusindeksi (EEI)</b>	60,7 %

## Mukana tulevat lisävarusteet

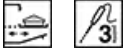

Luksusritilä (ruostumatonta terästä)	1	Rei'itetty uunipelti ruostumatonta terästä (40 mm)	1
Emaloitu syvä pelti (50 mm)	1	Teleskooppikiskopari, kokonaan ulosvedettävä	1
Paikka uunipellille	1	Lämpötila	Kyllä, monessa kohdassa
Pelti ruostumatonta terästä	1		

## Sähköliitännät

Virta	220-240 V	Sähköliitännäteho (W)	3000 W
Sähköpistokkeen tyyppi	Ei	Virta (Hz)	50/60 Hz
Virta	13 A	Johdon pituus	150 cm

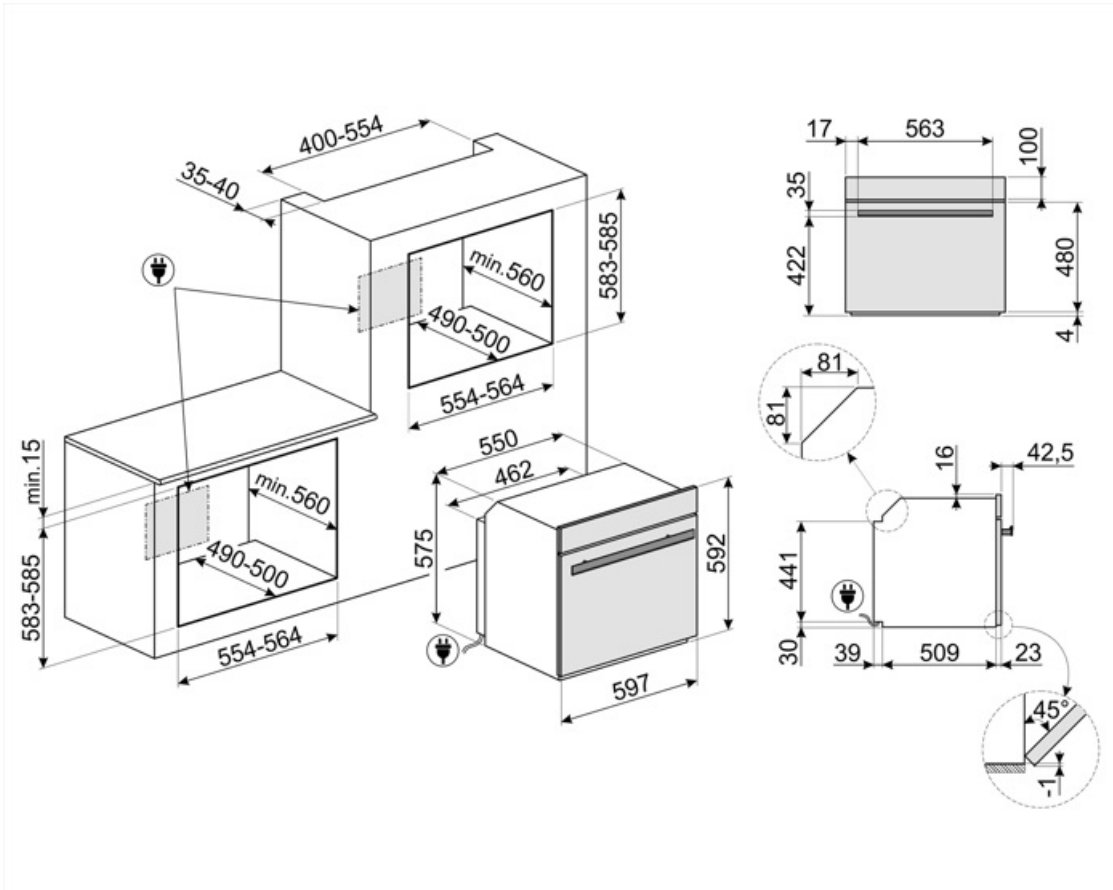

## Compatible Accessories

### AIRFRY

Air fryer rack AIRFRY. Ideal for recreating traditional frying in the oven, but with fewer calories and less fat. It allows you to cook quickly and simply dishes such as French fries, fried vegetables and fish, ensuring perfect browning and crispiness.



### BBQ

Double sided plate BBQ. Suitable for recreating succulent and crispy dishes in the oven with the typical taste of grilled cooking. The ribbed side is particularly suitable for meats and cheeses. The smooth side for fish, seafood and vegetables.



### BN640

Emaloitu pelti, 40mm syvä



### BX640PL

Stainless steel perforated tray. To cook many types of vegetables, fish, white meats, ravioli or other varieties of stuffed pasta, preserving all the vitamins and mineral salts for a richer, fuller and natural flavour



### ET50

Emaloitu pelti, 50 mm syvä



### GTTV2

Totally extractable telescopic guides (1 level), suitable for steam ovens. Made in stainless steel, they guarantee stability and facilitate the smooth extraction of the trays.



### PR3845X

Ruostumaton teräs, johon ei jää sormenjälkiä. Huonekalusuojaus usean uunin torniasennusta varten



### AIRFRY2

Air fryer -pelti. Ihanteellinen perinteiseen uunissa friteeraukseen, mutta vähemmällä kalori- ja rasvamäärällä. Sen ansiosta voit paistaa nopeasti ja helposti esimerkiksi ranskalaisia perunoita, friteerattuja kasviksia ja kalaa, ja täydellinen ruskistus ja rapeus säilyvät.



### BN620-1

Emaloitu pelti, 20 mm syvä



### BX640

Ruostumattomasta teräksestä valmistettu pelti höyryuunille, K 40 x L 455 x S 176



### ET20

Emaloitu pelti, 20 mm syvä



### GTP2

Partially extractable telescopic guides (1 level), suitable for traditional ovens. Made in stainless steel, they guarantee stability and facilitate the smooth extraction of the trays.



### PALPZ

Pizzalapio, jossa taitettava kahva  
leveys: 315 mm pituus: 325 mm



### STONE

Suorakulmainen paistokivi ihanteellinen pizzojen paistoon siten, että saadaan sama tulos kuin perinteisellä puu-uunilla. Voidaan käyttää myös leivän, foccician ja muiden, kuten piirakoiden, torttujen tai keksien valmistukseen Mitat P42 x K1,8 x S37,5 cm.













## STONE2

Suorakulmion muotinen pizzakivi ilman kahvoja, soveltuu 45 cm ja 60 cm leveisiin uuneihin. Mitat L42 x K1,8 x S37,5cm. Ihanteellinen pizzojen paistoon – tarjoaa samat tulokset kuin tyyppillinen puu-uuni. Voidaan käyttää myös leivän, focaccian ja muiden, kuten paistosten, piirakoiden ja pikkuleipien leivontaan



## Symbols glossary

-  Kaksipuolisen BBQ-lautasen oma paistotoiminto. Soveltuu herkullisten ja rapeiden ruokien valmistukseen uunilla siten, että tyypillinen grillauksen maku säilyy. Uurrettu puoli soveltuu erityisen hyvin lihalle ja juustolle; sileä puoli sopii kalalle, äyriäisille ja vihanneksille.
-  A++: Energiatehokkuusluokka A++ auttaa säästämään jopa 20% energiaa luokkaan A verrattuna. Taatusti maksimaalinen suorituskyky minimaalisella kulutuksella.
-  Aikaperusteinen sulatus: Manuaalinen sulatustoiminto. Toiminto lakkaa asetetun keston päätyttyä.
-  Kalkinpoistotoiminto: Liialliset kalkkikertymät tulee poistaa säiliöstä, jotta tuote toimisi oikeaoppisesti. Tuote kertoo itse, kun toimenpide on tarpeen.
-  Automaattinen valon kytkeminen pois päältä: Energian säästämiseksi valaistus kytkeytyy automaattisesti pois päältä, kun on kulunut minuutti kypsennyksen alkamisesta. Toiminto voidaan ottaa pois päältä asetusvalikosta. Tässä tapauksessa valo palaa koko kypsennyksen ajan.
-  Veden lisäysjärjestelmä on suunniteltu tehostamaan uunin estetiikkaa. Täyttö- ja tyhjennysputki voidaan poistaa helposti uunista, ja vettä voidaan lisätä milloin tahansa kypsennysjakson aikana ovea avaamatta, mikä takaa höyryn rajoittamattoman keston.
-  Höyry-yhdistelmäuunit: Höyrykypsennysjärjestelmän avulla kaiken tyyppisen ruoan kypsennys sujuu entistä hellävaraisemmin ja nopeammin. Lämpötilan ja höyryn tasovaihtelut mahdollistavat halutun gastronomisen tuloksen toteutumisen. Höyrykypsennyksessä tarvitaan vähemmän rasvaa, jolloin ruoasta tulee terveellisempää ja aidompaa: Lisäksi se minimoi ruoan painon ja tilavuuden menetyksen kypsennyksen aikana. Höyrykypsennys soveltuu täydellisesti liharuokien valmistukseen: se tekee lihasta erittäin mureaa, mutta säilyttää kuitenkin kiillon tehden siitä mehukasta. Suositellaan lisäksi hapantaikinoiden ja leivän valmistukseen: kosteus auttaa taikinaa kasvamaan ja nousemaan paiston aikana ennen ulkokuoren muodostumista. Tuloksena on kevyempi ja helpommin sulava taikina, joka on erittäin huokoisaa. Se soveltuu myös nopeaan sulatukseen, ruokien lämmittämiseen niitä kovettamatta tai kuivattamatta sekä suolaisten ruokien luonnolliseen suolanpoistoon.
-  Painoperusteinen sulatus: Automaattinen sulatustoiminto. Sulatettavan ruoan tyyppi valitaan saatavilla olevista kategorioista (LIHA - KALA - LEIPÄ - JÄLKIRUOAT). Kun ruoan paino on lisätty, uuni määrittelee automaattisesti kunnolliseen sulatukseen tarvittavan ajan.
-  Kolminkertaiset lasiovet: Lasiovien lukumäärä.
-  Sähkö



Ever Clean -emali: Ever Clean -emali laitetaan sähköstaattisesti kulmasta kulmaan ja reunasta reunaan, ja sillä estetään halkeamat tai säröt ajan kuluessa. Se on erityinen pyrolyyttimen emali, joka kestää happoja. Lisäksi se on miellyttävän kirkas ja edesauttaa uunin seinämien puhtautta vähäisen huokoisuutensa ansiosta. Se paistetaan yli 850 °C:ssa ja polymerisoidaan hitaasti tieteellisesti määritetyllä nopeudella tasaisen syvyyden ja lujuuden takaamiseksi. Ever Clean -emali luo virheettömän pinnoitteen sekä uunin sisäpuolelle että pelteihin ja tekee uunin pintojen kunnossapidosta erittäin helppoa ajan kuluessa, sillä se vähentää kypsennyksen aikana syntyvän rasvan tarttumista



Puhallinavusteinen: Voimakas ja tasainen perinteinen kypsennys, soveltuu monimutkaisillekin resepteille. Puhallin on aktiivinen, ja lämpö tulee samanaikaisesti alhaalta ja ylhäältä. Tuuletettu kypsennys takaa nopeamman ja tasaisemman tuloksen, jolloin ruoan tuoksut tulevat ulos ja kosteus jää sisälle. Ihanteellinen uunipastan, keksien, paistien ja hedelmätorttujen paistoon.



Staatinen: Perinteinen kypsennys, joka soveltuu yhden ruokalajin valmistukseen kerrallaan. Puhallin ei ole päällä, ja lämpö tulee samanaikaisesti alhaalta ja ylhäältä. Staatinen kypsennys on hitaampaa ja herkempää, ja se soveltuu ihanteellisesti, kun ruoan halutaan olevan kypsää ja kuivaa myös sisäpuolelta. Ihanteellinen kaiken tyyppisten paistien, rasvaisten lihojen, leivän ja täytettyjen kakkujen valmistukseen.



Alusta: lämpöä tulee vain tilan alaosasta. Puhallin ei ole päällä. Ihanteellinen makeille ja suolaisille piirakoille, hedelmätortuille ja pizzoille. Suunniteltu täydentämään ja kypsennys ja tekemään ruoasta rapeampaa Tämä kaasuuunien symboli osoittaa kaasupoltinta.



Kiertoilma alavastuksella: Alavastuksen lisääminen antaa lämmittää pohjaa enemmän ruoissa, jotka edellyttävät lisäkypsennystä.



Kiertoilma: täydellinen toiminto kaikenlaisten ruokien kypsentämiseen varoen. Lämpö tulee uunin takaosasta, ja se jaetaan nopeasti ja tasaisesti. Puhallin on päällä. Se on lisäksi ihanteellinen monilla eri tasoilla kypsentämistä varten ilman, että hajut ja maut sekoittuvat.



ECO: alhaisen energiankulutuksen ruoanlaitto toiminto, joka soveltuu erityisesti kypsennykseen yksittäisellä tasolla ja alhaisella energiankulutuksella. Suositellaan kaikentyyppiselle ruoalle, poikkeuksena ruoat, jotka voivat saada aikaan paljon kosteutta (esimerkiksi kasvikset). Maksimaalisen energiansäästön ja ajan vähentämisen aikaansaamiseksi suosituksena on laittaa ruoka uuniin ilman, että kypsennystilaa esilämmitettäisiin















Grilli: Erittäin voimakas lämpö, joka tulee ainoastaan ylhäältä kaksoislämmitysvastuksesta. Puhallin ei ole päällä. Tarjoaa erinomaiset grillaus- ja gratinointitulokset. Kypsennyksen lopussa käytettynä tarjoaa yhtenäisen ruskistuksen ruoille.



Puhallin ja grilli: Erittäin voimakas lämpö, joka tulee ainoastaan ylhäältä kaksoislämmitysvastuksesta. Puhallin on päällä. Mahdollistaa paksuimpien lihojen optimaalisen grillauksen. Ihanteellinen suurille lihapaloille.



Pizzatoiminto: Erityinen toiminto pizzan paistamiseksi pannussa. Toiminnolla paistetaan pizza, joka on pehmeä sisältä ja rapea ulkopuolelta ja jonka täyte on täydellisesti kypsennetty, ei kuiva eikä palanut.

-  Tyhjiökypsennys: Höyrytoiminto tyhjiökypsennettävien ruokien täydellistä valmistusta varten. Tuo esille ruokien maun ja pitää niiden ulkomuodon ja ravitsevat ainesosat muuttumattomina. Tyhjiökypsennys (Sous Vide), jossa hyödynnetään höyryuunia, on lisäksi uskomattoman terveellinen ja aito kypsennystapa. Tyhjiökypsennystekniikan avulla lämpö voidaan siirtää tehokkaasti höyrystä ruokaan, jolloin maut, ravitsevat ainesosat ja kosteus eivät häviä hapettumisen vuoksi. Tyhjiökypsennys tarjoaa lisäksi paremman ruokien kypsennyksen hallinnan perinteisiin menetelmiin verrattuna ja takaa tasaiset kypsennystulokset. Lisäksi se mahdollistaa kypsennyksen matalammalla lämpötilalla kuin tavallisesti.
-  Assisted + Steam -toiminto: tehokasta ja tasaista kypsennystä. Puhallin on aktiivinen, ja lämpö tulee samanaikaisesti alhaalta ja ylhäältä. Höyryn lisääminen mahdollistaa ruoan organoleptisten ominaisuuksien säilyttämisen ja ehkäisee ruoan kypsyämistä sisältä, jolloin siitä tulee rapeampaa ja helpommin sulavaa. Ihanteellinen vasikanpaistille, ankanpaistille ja kokonaisen kalan kypsennykseen.
-  FUN\_STEAM\_OTHER\_WATER\_IN\_OUT\_72dpi
-  Turbo: lämpö tulee 3 suunnasta: uunin ylä- ja alapuolelta ja takaa. Puhallin on päällä. Se mahdollistaa nopean kypsennyksen jopa eri tasoilla ilman, että aromit sekoittuvat. Ihanteellinen suurille ruokamäärille, jotka edellyttävät voimakasta kypsennystä.
-  Pulssitettu kiertohöyry: Antaa lisäkosteutta ruokaan kypsennyksen aikana. Erinomainen leivän paistossa. Kosteuden avulla leivän hiiva venyy edelleen kypsennyksen alussa, jolloin taikina on ilmavaa ja kevytrakenteista. Kypsennysprosessin loppuosa mahdollistaa leivälle ominaisen kuoren muodostumisen.
-  Pulssitettu kiertohöyry: Antaa lisäkosteutta ruokaan kypsennyksen aikana. Erinomainen leivän paistossa. Kosteuden avulla leivän hiiva venyy edelleen kypsennyksen alussa, jolloin taikina on ilmavaa ja kevytrakenteista. Kypsennysprosessin loppuosa mahdollistaa leivälle ominaisen kuoren muodostumisen.
-  Höyrykypsennys: luonnollinen tapa kypsentää mitä tahansa tuotteita, kasviksista jälkiruokiin, siten, että ainesosien organoleptiset ja ravitsemukselliset ominaisuudet säilyvät. Ihanteellinen kypsennykseen ilman rasvaa ja ruoan lämmittämiseen sitä kuivattamatta. Höyry soveltuu erinomaisesti, kun kypsennetään samanaikaisesti ruokia, joilla on eri kypsennysajat.
-  Kiertoilma + höyry: Höyryn lisääminen kiertoilmakypsennykseen mahdollistaa ruoan organoleptisten ominaisuuksien paremman säilymisen. Lämpö tulee uunin takaosasta, ja se jaetaan nopeasti ja tasaisesti. Puhallin on päällä. Se tarjoaa täydellisen tavan kaikenlaisien ruokien kypsennykseen herkemmin. Se on lisäksi ihanteellinen monilla eri tasoilla kypsennykseen varten ilman, että hajut ja maut sekoittuvat. Ihanteellinen paistien, kanan ja leivonnaisten, kuten nostatettujen kakkujen ja leivän valmistukseen.
-  Uudelleenlämmitys: Tällä toiminnolla voidaan uudelleenlämmittää aiemmin kypsennettyjä ruokia ilman, että nämä kuivuvat tai kovettuvat.
-  Tuuletin grillillä, pulssitettu höyry: Täydellisesti paahdetun lihan valmistukseen. Lisäkosteus pitää lihan mehukkaana ja mureana, ja turbotoiminnon tarjoama lämpö luo tutut ja rakkaat karamellisoidut maut.
-  Kiertoilma + alavastuksen pulssitettu höyry: Ihanteellinen piirakoiden lämmitykseen. Tämä toiminto tekee pohjasta jälleen rapean, mutta ei kuivaa sisäosaa uunissa olevan lisäkosteuden ansiosta.
-  Pulssitettu turbohöyry: Täydellisesti paahdetun lihan valmistukseen. Lisäkosteus pitää lihan mehukkaana ja mureana, ja turbotoiminnon tarjoama lämpö luo tutut ja rakkaat karamellisoidut maut.

-  Täyslasinen sisäluukku: Täyslasinen sisäluukku, yksittäinen sileä pinta, joka on helppo pitää puhtana.
-  KEEP\_WARM\_72dpi
-  Lämpötila-anturi: lämpötila-anturin avulla paistit, kylkipaistit ja eri tavalla leikatut ja eri kokoiset lihat voidaan kypsentää juuri sopiviksi. Anturi parantaa ruoan kypsennystä ytimen lämpötilan tarkan hallinnoinnin ansiosta. Ruoan ydinlämpötila mitataan kärjen sisällä olevan erityisen anturin avulla. Kun välitön lämpötila saavuttaa käyttäjän asettaman kohdelämpötilan, kypsennys on valmis
-  Nopea esilämmitys: kypsennystä edeltää esilämmitysvaihe, jonka aikana kypsennysosasto kykenee saavuttamaan asetetun lämpötilan. Tämä vaihtoehto vähentää aikaa 50 %.
-  Valinta, joka on suunniteltu hälventämään kaikki epäilykset Yli 100 ponnahdusikkunaa, jotka voidaan aktivoida koskettamalla pitkään mitä tahansa kuvaketta, tarjoavat tietoa näytön käytöstä ja kypsennyksestä.
-  Smart Cooking tarjoaa täydellisen reseptin tilanteeseen kuin tilanteeseen. Liha, kala, pasta, jälkiruoat jne.: yli 150 automaattista reseptiä, joiden ansiosta valmistus käy käden käänteessä. Valitse menu – uuni huolehtii lopusta.
-  Soft close: kaikki mallit on varustettu edistyneellä oven sulkemisen pehennystoiminnolla, jonka ansiosta laite sulkeutuu pehmeästi ja hiljaisesti.
-  Laitteen optimaalisen toiminnan takaamiseksi säiliön puhdistamista suositellaan tehtäväksi noin kerran 2–3 kuussa.
-  Elektroninen ohjaus: Jotta uunin sisäinen lämpötila pysyisi välillä 2–3 °C. Näin voidaan kypsentää ruokaa, joka on erittäin herkkää lämpötilan vaihteluille, kuten kakut, kohokkaat ja vanukkaat.
-  Tilavuus kertoo, minkä verran uunissa on käytettävänä tilaa litroissa.
-  Sisäluukun lasi: voidaan poistaa muutamalla helpolla liikkeellä puhdistusta varten.
-  Alustan telineen lämmitys: toiminto ruokien lämmitykseen tai lämpimänä pitämiseen. Aseta leivontapelti alimmalle telineelle ja lisää lämmitettävät ruoat.
-  40 °C:n ilma tarjoaa täydellisen ympäristön hiivataikinoiden nostatukseen. Riittää, että valitset toiminnon ja asetat taikinan sisälle määrättyksi ajaksi.
-  SAPATTI: tämän toiminnon avulla voit valmistaa ruokaa ottaen huomioon juutalaisten lepopäiväsäännöt.
-  Uunissa on 5 eri kypsennystasoa.
-  Laitteet, joissa Wi-Fi-liitettävyys. SmegConnect App -sovelluksesta voit valvoa ja hallita etänä laitteita älypuhelimien ja tabletin välityksellä (iOS ja Android).
-  Multistep Cooking: Voit asettaa 3 kypsennysvaihetta samaan reseptiin. Kypsennysteknologia, -toiminto, -aika ja -lämpötila ovat muokattavissa. Yhden vaiheen päätyttyä seuraava alkaa automaattisesti.
-  Teleskooppikiskot: voit laittaa ruoan sisälle ja tarkistaa sen ilman, että sinun pitäisi ottaa se kokonaan pois uunista.
-  Hörypuhdistus: yksinkertainen puhdistustoiminto, jossa uunin kerrostumat poistetaan höyryllä.
-  Tilavuus kertoo, minkä verran uunissa on käytettävänä tilaa litroissa.



Wi-Fi-liitettävyys



Lämpimänä pidon toiminto pitää kypsennetyn ruoan lämpimänä.



Monen kohdan lämpötila-anturissa on kolme tunnistuskohtaa. Tämä tarkoittaa, että ydinlämpötilan lisäksi myös muiden alueiden lämpötila tunnistetaan. Uuni prosessoi kaikkia nämä tiedot epätasaisen kypsennyksen välttämiseksi. Tällä tavalla jokainen tuote voidaan kypsennää ammattilais- ja ravintolatasoisesti.



Täydellinen tapa luoda täydellinen menu muutamalla täydellisellä vaiheella siten, että aikaa säästyy huomattavasti. Suureen tilaan mahtuu eri tyyppistä ruokaa samaan aikaan, ja ruoka voidaan kypsennää ilman, että hajut sekoittuvat. Tarkasti suunnitellut termodynaamiset virtaukset mahdollistavat tasaisen kypsennyksen jokaisella tasolla. SameTime-algoritmi laskee ajat, kypsennystoiminnot ja kaikki parametrit siten, että 3 ruokaa ovat valmiina samanaikaisesti



Erityinen kypsennystoiminto suorakulmaiselle paistokivelle PPR2 Mitat soveltuvat ihanteellisesti pizzojen paistoon siten, että saadaan sama tulos kuin perinteisellä puu-uunilla. Voidaan käyttää myös leivän, focaccian ja muiden, kuten paistosten, piirakoiden ja pikkuleipien leivontaan



6,3 tuuman VIVO-maksinäyttö on kattavin ja kehittynein värikosketusnäytön käyttöliittymä, jonka välityksellä voidaan hallinnoida automaattisesti käynnistysohjelmia, kuten Delta T, Multi-step ja SameTime-käynnistys.



INSTANT GO: tämän vaihtoehdon aktivointi mahdollistaa välittömästi alkavan kypsennyksen. Esilämmitys sisältyy kypsennysaikaan, ja uuni saavuttaa halutun lämpötilan asteittain. Soveltuu erityisen hyvin pakasteruoalle.



Uusimman sukupolven LED-valot ulottuvat koko tilan korkeudelle ja takaavat täydellisen monitasoisen näkyvyyden. Riippumatta siitä, montako peltiä laitat uuniin, sisällä oleva ruoka näkyy aina selvästi ja voit tarkistaa kypsennyksen etenemisen helposti. Taatun tehokkuuden lisäksi LED-valot ovat modernin näköisiä, ja niiden energian kulutus on alhainen. Ne säästävät jopa 80 % kustannuksista ja kestävät 25 kertaa pidempään perinteisiin halogeenipolttimoihin verrattuna.



AIRFRY-Ilmafriteeraustelineen oma paistotoiminto. Ihanteellinen perinteiseen uunissa friteeraukseen, mutta vähemmällä kalori- ja rasvamäärällä. Sen ansiosta voit paistaa nopeasti ja helposti esimerkiksi ranskalaisia perunoita, friteerattuja kasviksia ja kalaa, ja täydellinen ruskistus ja rapeus säilyvät.



DeltaT-kypsennys Uuni asettaa automaattisesti kammion lämpötilan ennalta määrättyyn lämpötilaan (nimeltä deltaT), joka on suurempi kuin anturin tunnistama ytimen lämpötila. Kun anturi havaitsee lisäasteen ytimessä, uuni lisää automaattisesti myös sisäistä lämpötilaansa yhdellä asteella. Uuni tarjoaa mahdollisuuden valita kolmesta eri deltaT-kypsennystavasta (hidas, keskinopea ja nopea), minkä lisäksi voidaan valita mikä tahansa ytimen lämpötila. Teknologian tehopaketti, jonka avulla saadaan aikaan mureita, mehukkaita ja terveitä tuotteita, jotka ovat lisäksi huippulaatuisia.