

# SOA4302M1N

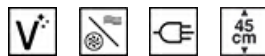

45 ס"מ  
תנור  
חשמלי  
חשמל  
מיקרוגל משולב  
מיקרו משולב  
ניקוי באדים  
8017709314026

קטגוריה  
משפחת מוצרים  
אספקת חשמל  
מקור חום  
שיטת בישול  
טכנולוגיית קיטור  
מערכת ניקוי  
קוד EAN



## אסתטיקה

Classica	<b>סדרה עיצובית</b>	Symbols	Serigraphy type
שחור מאט	<b>צבע</b>	עם שני פסים אופקיים	<b>דלת</b>
מאט	<b>גימור</b>	קלאסי	<b>ידית</b>
Flat	Design	שחור לחלוטין מהדורה מיוחדת	<b>צבע ידית</b>
נירוסטה	<b>חומר</b>	Embossed	<b>לוגו</b>
מוברש	<b>סוג פלדה</b>	קלאסי	<b>כפתורי בקרה</b>
ליקוי	<b>סוג זכוכית</b>	שחור מאט	<b>צבע בקרות</b>
Silver	Serigraphy colour		

## למשפחת תנורים

EvoScreen	<b>שם צג</b>	כפתורים ולחצני מגע	הגדרות בקרות
LCD	<b>טכנולוגיית צג</b>	2	<b>מס' בקרות</b>

## תוכניות / פונקציות

11

מס' פונקציות בישול  
פונקציות בישול רגילות

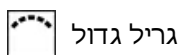
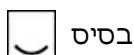
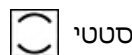
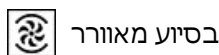
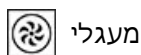

### פונקציות מיקרוגל

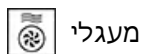

מעגלי

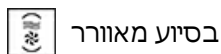

בסיוע מאוורר

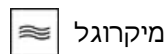

מיקרוגל

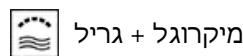

מיקרוגל + גריל

### פונקציות אחרות

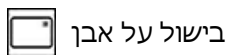

בישול על אבן



התפחה סופית

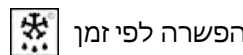

הפשרה לפי זמן



שבת

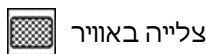

צלייה באוויר

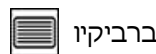

ברביקיו

### פונקציות ניקוי



ניקוי באדים

## אפשרויות



### אפשרויות אחרות

השהיית ההתחלה והסיום האוטומטי של הבישול

כן

1

כן

### אפשרויות הגדרת זמן

תזכורת דקות

טיימר

נעילת בקרות / בטיחות ילדים

שמירה על חום, תאורה חסכונית, בהירות, צלילים

כן

כן

אפשרות הדגמה בחנות

קדם חימום מהיר

## מאפיינים טכניים



C° 30 **טמפרטורה מינימלית**

C° 250 **טמפרטורה מרבית**

2 **מספר המדפים**

2 **מס' נורות**

הלוגן **סוג נורה**

W 40 **הספק נורה**

כן **אור כשהדלת פתוחה**

W 1000 **גוף חימום תחתון – הספק**

W 2000 **אלמנט גריל – הספק**

W 1400 **גוף חימום מעגלי – הספק**

כן **החימום מושהה כשהדלת פתוחה**

פתח סטנדרטי

**סוג פתיחת דלת**

דלת מחוסמת

4

כן

כן

כן

קבוע

משיק

Single

211x462x401 mm

אלקטרוני

אמייל נקי תמיד

כן

**דלת**

**מס' כולל של דלתות זכוכית**

**המיקרוגל נכבה כשהדלת נפתחת**

**צירים לסגירה רכה**

**פתיחה רכה**

**ארובה**

**מערכת קירור**

**פתח אוורור**

**מידות תא תנור לשימוש (גXרXע)**

**בקרת טמפרטורה**

**חומר תא התנור**

**מגן מסך מיקרוגל**

## תווית חשמל / ביצועים



I 40 הנפח הנקי של תא התנור  
1 מספר חללי תנור

W 800 הספק יעיל של המיקרוגל

## אביזרים כלולים

1 רשת עם מעצור אחורי  
(מיקרוגלים)  
1 רשת להכנסה

1 מגש זכוכית

## חיבור חשמלי

אוסטרליה (I)  
V 220-240  
W 3300

תקע  
מתח  
הספק נקוב

Hz 50  
cm 150

תדר (Hz)  
אורך כבל חשמל

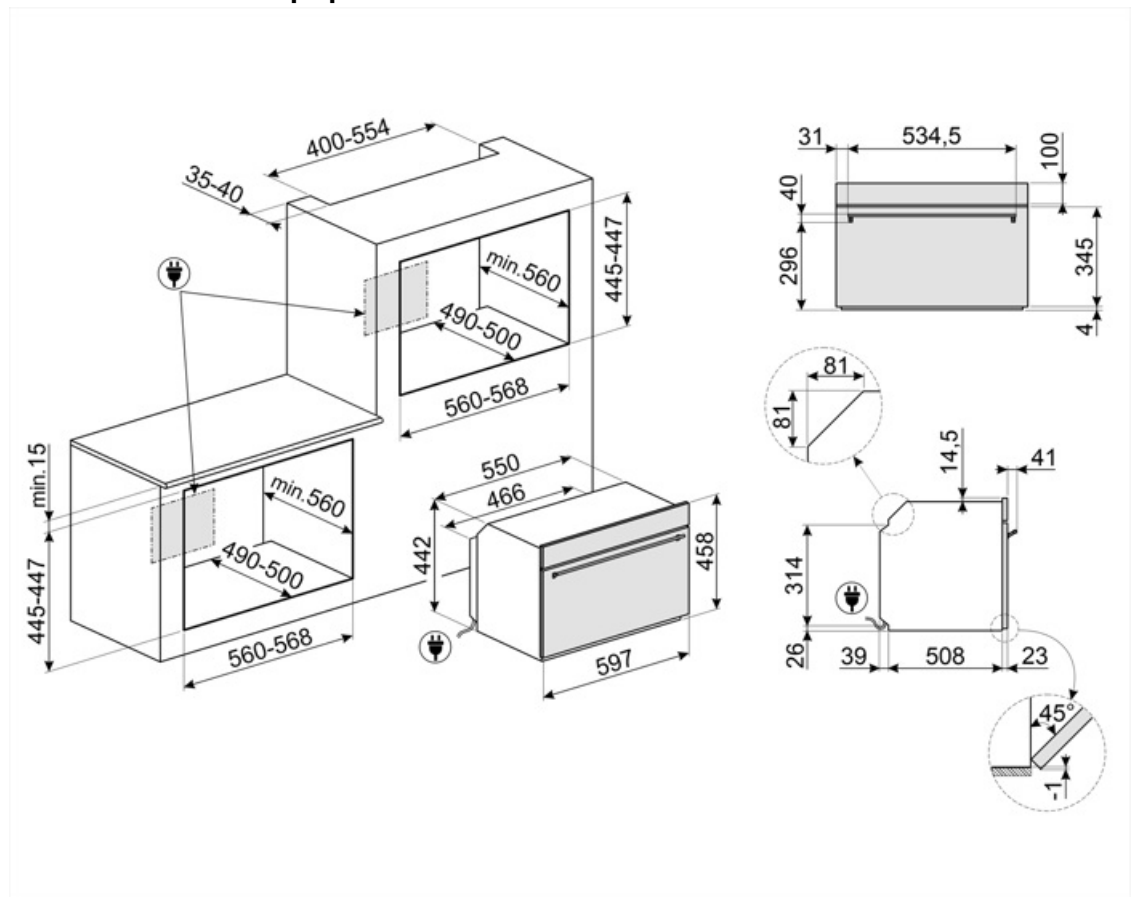

---

## Compatible Accessories

---

### AIRFRY

Air fryer rack AIRFRY . Ideal for recreating traditional frying in the oven, but with fewer calories and less fat. It allows you to cook quickly and simply dishes such as French fries, fried .vegetables and fish, ensuring perfect browning and crispiness



## Symbols glossary

<p>מיקרוגל משולב: תנור זה אפשר לשלב שתי דרכים שונות לבישול (מסורתית עם מיקרוגלים). תנורים משולבים מגדילים את הזדמנויות הבישול ומעניקים גמישות מרבית למכשירי חשמל ביתיים.</p>		<p>נעילת ילדים: חלק מהדגמים מצוידים במתקן לנעילת התוכניות/מחזורים כך שלא ניתן לשנותם באקראי.</p>	
<p>הפשרה לפי זמן: פונקציה זו קובעת אוטומטית את זמן ההפשרה של מזונות שונים.</p>		<p>מערכת קירור אוויר: הבטחת טמפרטורת בטיחותיות של משטחים.</p>	
<p>התאורה נכבית אוטומטית: לחיסכון רב יותר בחשמל, התאורה נכבית אוטומטית לאחר דקה מתחילת הבישול.</p>		<p>ארבע שכבות זכוכית: מספר דלתות זכוכית.</p>	
<p>חלק פנימי בציפוי אמיל: החלק הפנימי בציפוי אמיל של כל תנורי Smeg כולל ציפוי נוגד חומצה שמסייע לשמור על הניקיון של תא התנור ל ידי הפחתת כמות השומן שנצמד לדפנות בעת הבישול.</p>		<p>חשמלי</p>	
<p>אלמנט עליון ותחתון בלבד: שיטת בישול מסורתית שמתאימה ביותר לפריטים יחידים שממוקמים באמצע התנור. החלק העליון של התנור יהיה תמיד החם ביותר. מושלמת לצלי, עוגות פירות, לחם וכך הלאה.</p>		<p>מאוורר עם אלמנטים עליון ותחתון: האלמנטים יחד עם המאוורר מספקים חום אחיד יותר, שיטה זהה לבישול רגיל, כך שיש צורך בקדם-חימום. מתאימה מאוד לפריטים שמבושלים בשיטות איטיות.</p>	
<p>מעגלי: השילוב של מאוורר ושל אלמנט מעגלי יוצר שיטת בישול באוויר חם. מעניק יתרונות רבים, כולל ללא קדם-חימום אם זמן הבישול ארוך מ-20 דקות, ללא העברה של טעמים בעת בישול של מזונות שונים בו-בזמן, פחות חשמל וזמני בישול קצרים יותר. מתאים לכל סוגי המזון.</p>		<p>גוף חימום תחתון בלבד: פונקציה זו מושלמת למזונות שמחייבים טמפרטורה בסיסית נוספת ללא השחמה, לדוגמה, מאפים, פיצה. מתאימה גם לבישול איטי של מיזים ותבשילים.</p>	
<p>אלמנט גריל: שימוש בגריל מעניק תוצות מצוינות בעת בישול בשר במנות בינוניות או קטנות, במיוחד בשילוב עם שיפוד (אם אפשר). מושלם גם לבישול נקניקות ובייקון.</p>		<p>חסכונית: השילוב של גריל, מאוורר ואלמנט תחתון מתאים במיוחד לבישול כמויות קטנות של מזון.</p>	
<p>בישול תוך שימוש בו-זמני בגוף החימום בשילוב עם המאוורר והמיקרוגל.</p>		<p>מיקרוגל: חודר ישירות למזון, מיקרוגלים מבשלים מהר מאוד בתוך חיסכון משמעותי בחשמל. מתאים לבישול ללא שומן, מסוגלים גם להפשיר ולחמם מזון ללא שינוי המראה והניחוח המקוריים שלו. ניתן לשלב את פונקציית המיקרוגל עם פונקציות רגילות וכל היתרונות שנובעים מכך. מושלם לכל סוגי המזון.</p>	
<p>מאוורר בשילוב עם בישול רגיל, שבו החום שנוצר מעל ותחת מספק חום אחיד. הוספת פונקציית המיקרוגל מאפשרת תוצאות בישול זהות בפחות זמן.</p>		<p>מיקרוגל + אלמנט גריל: השימוש בגריל יוצר השחמה מושלמת של המשטח החיצוני של המזון. פעולת המיקרוגל מאפשרת בישול בזמן קצר של החלק הפנימי של המזון.</p>	
<p>מכשירי חשמל ביתיים קטנים שגובהם 45 ס"מ - הפתרון המושלם למילוי הצרכים של מטבחים נמוכים. זמינים במספר סוגים ובסגנונות שונים.</p>		<p>פונקציית פיצה: ההפעלה הבו-זמנית של שלושת האלמנטים מבטיחה מתקן בישול מיטבי בעת שימוש באבן פיצה של Smeg.</p>	
<p>תאורת צד: שתי תאורות בצדדים מנוגדים משפרות את הראות בתוך התנור.</p>		<p>KEEP_WARM_72dpi</p>	

קדם-חימום מהיר: ניתן להשתמש בפונקציה לקדם-חימום מהיר להגעה לטמפרטורה שנבחרה תוך מספר דקות בלבד.



אוויר ב-40°C מעניק את הסביבה המושלמת להתפחה סופית של תערובות בצק שמרים. פשוט בוחרים את הפונקציה ומניחים את הבצק בתא התנור לפרק הזמן שצוין



לתא התנור 2 רמות בישול שונות.



שבת: פונקציה זו מאפשרת לבשל מזון במהלך השבת, יום המנוחה של היהודים, בהתאם למנהגים המקובלים. התנור פועל



בקרה אלקטרונית: מאפשרת לשמור על הטמפרטורה בתוך התנור בדיוק של 2-3°C. הדבר מאפשר לבשל מזון שרגיש מאוד לשינויים בטמפרטורה, כגון עוגות, סופלה, פודינג.



סגירה רכה: כל הדגמים מצוידים בפונקציה מתקדמת לסגירה רכה של הדלת, שמאפשרת למכשיר להיסגר ברכות ובשקט.



הקיבולת מציינת את החלל השימושי בתא התנור בליטרים.



ניקוי באדים: פונקציית ניקוי פשוטה באמצעות קיטור לשחרור משקעים בתא התנור.



...



הקיבולת מציינת את החלל השימושי בתא התנור בליטרים.



פונקציית בישול ייעודית לרשת מצלה אוויר AIRFRY. מושלמת לחיקוי של צלייה מסורתית בתנור, אך עם פחות קלוריות ופחות שומן. מאפשרת לבשל במהירות ובפשטות מנות כגון טוגנים, ירקות ודגים מטוגנים, ומבטיחה השחמה ופריכות מושלמות.



פונקציית בישול ייעודית לברביקיו בצלחת דו-צדדית מתאימה למנות עסיסיות ופריכות בתנור עם טעם אופייני של צלייה. הצד עם הפסים מתאים במיוחד לבשרים וגבינות. הצד החלק מתאים לדגים, פירות ים וירקות.



פונקציית בישול ייעודית לאבן חסינת חום מרובעת מידות PPR2 מושלמת לאפיית פיצות עם תוצאות זהות לתנור עץ מסורתי. יכולה לשמש גם לאפיית לחם, פוקאצ'ה ומתכונים אחרים כגון פשטידות, פלאנים או ביסקוויטים

