

# SOP6101S2B3



<b>Kategoria</b>	60 cm
<b>Rodzina produktów</b>	Piekarnik
<b>Zasilanie</b>	Elektryczne
<b>Źródło ciepła</b>	Elektryczny
<b>Metoda gotowania</b>	Z funkcją pary
<b>Technologia Galileo</b>	Pyro steam
<b>Sposób czyszczenia</b>	Czyszczenie pirolityczne
<b>Kod EAN</b>	8017709327675



## Linia wzornicza

<b>Linia wzornicza</b>	Linea	<b>Serigrafia</b>	Symbole
<b>Kolor</b>	Czarny	<b>Drzwi</b>	Pełne szkło
<b>Wykończenie</b>	Połysk	<b>Uchwyt</b>	Linea minimal
<b>Design</b>	Płaski	<b>Kolor uchwytu</b>	Czarny
<b>Materiał</b>	Szkło	<b>Logo</b>	Serigrafia
<b>Rodzaj szkła</b>	Przezroczyste	<b>Pokręta</b>	Linea
<b>Kolor nadruku</b>	Szary	<b>Kolor pokręteł</b>	Czarny mat

## Sterowanie



<b>Typ wyświetlacza</b>	CompactScreen	<b>Rodzaj sterowania</b>	Pokręta
<b>Technologia wyświetlacza</b>	LCD	<b>Liczba pokręteł</b>	2

## Programy / Funkcje

<b>Liczba funkcji pieczenia</b>	11
---------------------------------	----

## Funkcje pieczenia

Grzałka górna i dolna	Obieg powietrza	Termoobieg
Turbo	ECO	Grill
Grill + obieg powietrza	Grzałka dolna	Termoobieg + grzałka dolna
Pizza		

## Funkcje pieczenia z technologią pary

Termoobieg
------------

## Pozostałe funkcje z technologią pary

Wylot wody	Odkamienianie
------------	---------------

## Pozostałe funkcje

Rozmrażanie przez podanie czasu	Wyrastanie ciasta	Szabat
---------------------------------	-------------------	--------

## Funkcje czyszczenia

Pyroliza
----------

## Opcje



<b>Ustawienia czasu</b>	Opóźniony start i wyłączenie po zakończeniu pieczenia	<b>Pozostałe funkcje</b>	Utrzymywanie potrawy w ciepłe
<b>Minutnik</b>	Tak	<b>Tryb showroom</b>	Tak
<b>Timer</b>	1	<b>Szybkie nagrzewanie</b>	Tak
<b>Blokada sterowania / Blokada bezpieczeństwa</b>	Tak		

## Specyfikacja techniczna



<b>Pojemność (Lt)</b>	68 l	<b>Łatwy demontaż drzwi</b>	Tak
<b>Komora</b>	QS-Galileo	<b>W pełni przeszklona wewnętrzna powierzchnia drzwi</b>	Tak
<b>Minimalna temperatura</b>	30 °C		
<b>Maksymalna temperatura</b>	280 °C		

Liczba poziomów pieczenia	5	Łatwy demontaż wewnętrznej szyby drzwi	Tak
Liczba wentylatorów	1	Liczba szyb w drzwiach piekarnika	4
Liczba źródeł oświetlenia	1	Zawiasy Soft Close	Tak
Rodzaj oświetlenia	Halogenowe	Komin	Stały
Możliwość wymiany żarówki	Tak	System chłodzący	Statyczny
Moc oświetlenia	40 W	Rodzaj chłodzenia	Podwójny
Oświetlenie przy otwartych drzwiach	Tak	Speed Reduction Cooling System	Tak
Moc dolnej grzałki	1200 W	Blokada drzwi	Tak
Moc grzałki grilla	1750 W	Zakres wykorzystania pary	20 - 40%
Moc grzałki pierścieniowej	2000 W	Wymiary netto wnętrza komory (hxwxd)	353x470x401 mm
Automatyczne wyłączenie elementów grzejnych po otwarciu drzwi	Tak	Kontrola temperatury	Elektroniczne
Otwieranie drzwi	Standardowe	Materiał wewnętrznej komory	Emalia Ever Clean
Drzwi	Zimne drzwi	Łaładunek wody	Wysuwana szuflada załadowcza
		Pojemność zbiornika	0,8 l

## Wydajność / Etykieta energetyczna



Klasa efektywności energetycznej	A+	Zużycie energii przy standardowym obciążeniu w trybie z włączonym wentylatorem - piekarnik główny	2,45 MJ
Pojemność netto komory	68 l	Zużycie energii przy standardowym obciążeniu w trybie z włączonym wentylatorem - piekarnik główny	0,68 kWh
Zużycie energii na cykl w trybie tradycyjnym - piekarnik główny	1,09 kWh	Liczba komór	1
Zużycie energii przy standardowym obciążeniu w trybie tradycyjnym - piekarnik główny	3,92 MJ	Wskaźnik efektywności energetycznej dla komory (EElcavity)	81 %

## Akcesoria w standardzie

Ruszt z blokadą	1	Ruszt do głębokiej blachy	1
Głęboka blacha emaliowana (50 mm)	1	Inne	water loading kit

## Podłączenie elektryczne

Napięcie	220-240 V	Moc nominalna	3000 W
----------	-----------	---------------	--------

Wtyczka	Nie	Częstotliwość (Hz)	50/60 Hz
Natężenie prądu (A)	13 A	Długość przewodu zasilającego (cm)	150 cm

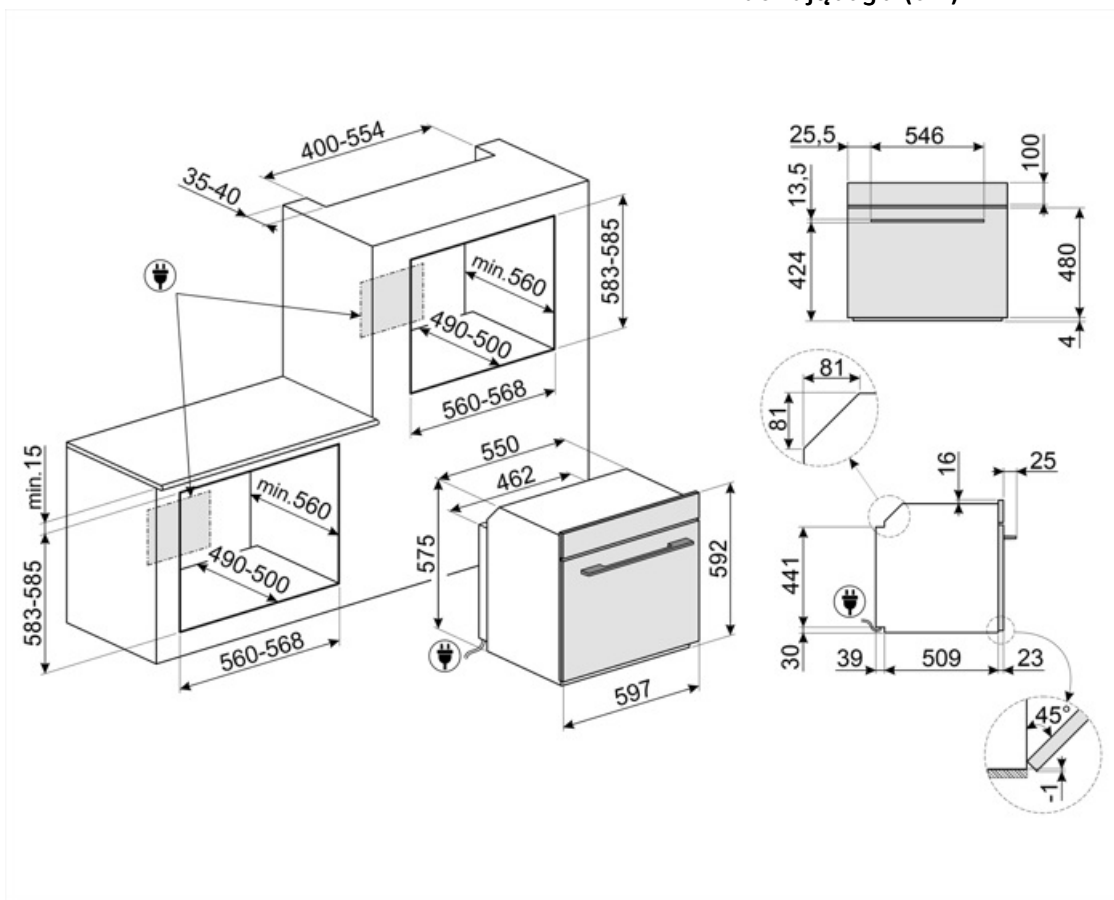

## Kompatybilne Akcesoria

### AIRFRY

Ruszt AIRFRY. Idealny do stworzenia tradycyjnego smażenia w piekarniku, ale z mniejszą ilością kalorii i tłuszczu. Pozwala szybko i prosto przyrządzić takie potrawy jak frytki, smażone warzywa i ryby, zapewniając idealne zbrązowienie i chrupkość.



### BBQ

Dwustronna płyta BBQ. Odpowiednia do odtwarzania soczystych i chrupiących potraw w piekarniku z typowym smakiem potraw z grilla. Żebrowana strona jest szczególnie odpowiednia do mięs i serów. Gładka strona do ryb, owoców morza i warzyw.



### ET50

Emaliowana blacha pasująca do piekarników 45cm i 60cm. Głębokość 50 mm. Idealna do gotowania i pieczenia mięsa i ryb w sosach. Idealna również do eksperymentowania z lżejszymi i bardziej chrupiącymi dodatkami do dań.



### GTT2

Prowadnice teleskopowe z pełnym wysuwem (1 poziom). Wysuw: 433 mm. Materiał: Stal nierdzewna AISI 304, polerowana.



### PALPZ

Łopata do pizzy ze składaną rączką. Wymiary (SxG): 31,5x32,5 cm. Łatwa i wygodna w użyciu i przechowywaniu. Idealna do serwowania pizzy, chleba i wyśmienitych ciast w bezpieczny i profesjonalny sposób.



### PR3845X

Listwa maskująca mebel do instalacji urządzeń w kolumnie, stal nierdzewna. Powierzchnia zapobiegająca powstawaniu odcisków palców.



### AIRFRY2

Blacha AirFry idealnie sprawdza się do tradycyjnego smażenia w piekarniku, z mniejszą ilością kalorii i tłuszczu. Pozwala szybko i wygodnie przygotować potrawy takie jak frytki, warzywa czy ryby, zapewniając im doskonałe przyrumienienie i chrupkość.



### ET20

Emaliowana blacha pasująca do piekarników 45cm i 60cm. Głębokość 20 mm. Idealna do szerokiej gamy wypieków na słodko i słono.



### GTP2

Prowadnice teleskopowe z częściowym wysuwem (1 poziom), odpowiednie do tradycyjnych piekarników. Wykonane ze stali nierdzewnej, gwarantują stabilność i ułatwiają płynne wyjmowanie tac.



### GTTV2

Prowadnice teleskopowe z pełnym wysuwem (1 poziom). Wysuw: 433 mm. Materiał: Stal nierdzewna AISI 304, polerowana.



### PR3845N

Listwa maskująca mebel do instalacji urządzeń w kolumnie, czarny



### STONE

Prostokątny kamień do pizzy PPR2. Idealny do pieczenia pizzy z takimi samymi wynikami jak w typowym piecu opalanym drewnem. Może być również używany do pieczenia chleba, focacci i innych przepisów, takich jak placki, flany lub herbatniki. Wymiary (SxGxW): 37,5x42x1,8 cm



































## STONE2

Kamień do pizzy bez uchwytów, odpowiedni do piekarników o szerokości 45 cm i 60 cm. Wymiary: szer. 42 x wys. 1,8 x gł. 37,5 cm. Idealny do pieczenia pizzy w domowym piekarniku z efektami zbliżonymi do tradycyjnego pieca opalanego drewnem. Doskonale sprawdza się także przy pieczeniu chleba, focaccii, a także ciast, tart i ciasteczek.



## Słowniczek oznaczeń

- |  |  |
|--|--|
|  <p>A+: Klasa efektywności energetycznej, mierzona od A+++ do G, w zależności od rodziny produktów.</p>  |  <p>Blokada bezpieczeństwa: Niektóre modele są wyposażone w blokadę bezpieczeństwa uniemożliwiającą uruchomienie urządzenia.</p>  |
|  <p>System pieczenia z użyciem pary umożliwia łagodniejsze i szybsze przygotowywanie dowolnego rodzaju żywności. Wahania temperatury i poziomu pary pozwalają osiągnąć pożądaną efekt kulinarny. Pieczenie z użyciem pary zmniejsza zużycie tłuszczu, a także minimalizuje utratę wagi i objętości potraw podczas pieczenia. Idealnie nadaje się przygotowywania mięs: oprócz tego, że mięso staje się bardzo miękkie, zachowuje połysk i jest soczyste. Funkcja polecana również do pieczenia ciast na zakwasie i wypieku chleba: wilgotność pozwala na wzrost i rozwój ciasta podczas pieczenia przed powstaniem zewnętrznej skorupy. Rezultatem jest lżejsze i lekkostrawne ciasto, rozpoznawalne po większych pęcherzykach.</p>  |  <p>Obwodowy system chłodzący</p>   |
|  <p>Rozmrażanie przez podanie czasu: Funkcja ręcznego rozmrażania. Po zakończeniu ustawionego czasu trwania funkcja zatrzymuje się.</p>   |  <p>ODKAMIENIANIE</p>  |
|  <p>Liczba szyb w drzwiach: 4 szyby</p>  |  <p>Elektryczny</p>   |
|  <p>Emalia Ever Clean: Emalia Ever Clean nakładana jest elektrostatycznie, narożnik do narożnika i krawędź do krawędzi, co zapobiega powstawaniu rys i pęknięć z upływem czasu. Jest to szczególna emalia pirolityczna, oporna na działanie kwasów, która oprócz przyjemnego blasku, dzięki mniejszej porowatości, sprzyja łatwiejszemu czyszczeniu ścian piekarnika. Jest ona wypalana w temperaturze ponad 850°C i powoli polimeryzowana w naukowo ustalonym tempie, aby zapewnić jednolitą głębokość i wytrzymałość. Emalia Ever Clean tworzy nienaganne wykończenie zarówno wewnątrz piekarnika, jak i na blachach, sprawiając, że powierzchnie piekarnika są niezwykle łatwe w utrzymaniu przez długi czas, ponieważ ogranicza przywieranie tłuszczu podczas gotowania.</p> |  <p>Zimne drzwi: Temperatura na zewnętrznej powierzchni drzwi utrzymywana jest poniżej 50 °C. System ten oprócz zapewnienia bezpieczeństwa zabezpiecza boki mebli przed przegrzaniem przez piekarnik.</p> |
|  <p>Obieg powietrza + grzałka górna i dolna</p>  |  <p>Grzałka górna i dolna</p>   |
|  <p>Grzałka dolna</p>  |  <p>Termoobieg + grzałka dolna</p>  |
|  <p>Termoobieg</p>   |  <p>Eco</p>   |

-  Grill
-  Pizza
-  System załadunku wody Fill&Hide v2. Chowany w piekarniku przewód, który sam zasysa wodę z dzbanka, do którego należy ten przewód włożyć. Wygodne uzupełnianie bez przerywania cyklu przy włączonym piekarniku i zamkniętych drzwiach. Wylot wody również odbywa się tym samym przewodem.
-  W pełni szklana wewnętrzna powierzchnia drzwi. Rozwiązanie to pozwala utrzymać wewnętrzną część drzwi piekarnika w idealnej czystości.
-  Utrzymywanie potrawy w ciepłe
-  PIROLIZA - FUNKCJA AUTOMATYCZNEGO CZYSZCZENIA: piekarnik nagrzewa się do temperatury zbliżającej się do 500°C i zwęglą tłuszcz oraz resztki jedzenia w drobny popiół, który można łatwo wytrzeć wilgotną szmatką. Przy tak wysokiej temperaturze, drzwi blokują się automatycznie dla bezpieczeństwa, podczas gdy temperatura drzwi pozostaje bezpieczna w dotyku. Funkcja regulowana przez użytkownika w oparciu o poziom zabrudzeń obecnych w piekarniku.
-  Szybkie nagrzewanie: Funkcja ta pozwala na szybkie nagrzanie piekarnika do wskazanej temperatury.
-  Komora piekarnika posiada pięć poziomów.
-  Grill z obiegiem powietrza: bardzo intensywne ciepło pochodzące tylko z góry z podwójnego elementu grzewczego. Wentylator jest aktywny. Umożliwia optymalne grillowanie najgrubszych mięs. Idealny do dużych kawałków mięsa.
-  Termoobieg + Para: Dodanie pary do gotowania z termoobiegiem pozwala na lepsze zachowanie właściwości organoleptycznych potraw. Ciepło pochodzi z tyłu piekarnika i jest rozprowadzane szybko i równomiernie. Wentylator jest aktywny. Jest to idealna funkcja do przyrządzania wszystkich rodzajów potraw w bardziej delikatny sposób. Jest również idealna do gotowania na wielu poziomach bez mieszania zapachów i smaków. Idealny do przygotowywania pieczeni, kurczaka i wypieków takich jak ciasta i chleb na zakwasie.
-  Turbo
-  Demontowalne wewnętrzne szkło drzwi: Łatwy demontaż wewnętrznego szkła drzwi znacznie ułatwia utrzymanie urządzenia w czystości.
-  Światła boczne: Dwa przeciwległe światła boczne zwiększają widoczność wewnątrz piekarnika.
-  Wyrastanie ciasta: W piekarniku utrzymywana jest temperatura 40°C, która stwarza idealne warunki do wyrastania ciasta.
-  Szabat: Ta funkcja pozwala na pieczenie potraw respektując zasady żydowskiego święta szabat.
-  Soft close: wszystkie modele wyposażone są w zaawansowaną funkcję płynnego zamykania drzwi, dzięki której urządzenie zamyka się płynnie i cicho.



Elektroniczne sterowanie temperaturą: Funkcja pozwala na utrzymanie temperatury we wnętrzu piekarnika w granicach o tolerancji 2-3 °C. Umożliwia to przyrządzenie dań wrażliwych na zmiany temperatury np. ciast, sufletów lub puddingów.



Wyświetlacz CompactScreen



Pojemność wskazuje ilość przestrzeni użytkowej w komorze piekarnika w litrach.



Pojemność 68 l



Ręczny system ładowania wody: Możliwe jest załadowanie zbiornika w mniej niż 40 sekund. Ładowanie odbywa się ręcznie dzięki specjalnemu lejкови dołączonemu do zestawu zakładanemu na szufladę załadowczą w piekarniku.