

# SOP6101TB3

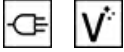

Kategoria	60cm
Tuoteperhe	Uuni
Teho	Sähköinen
Lämpöelementti	Elektroninen
Valmistusmenetelmä	Kiertoilma
Galileo platform	Traditional pyro
Puhdistusjärjestelmä	Höyrypuhdistus
EAN-koodi	8017709327682



## Estetiikka

Estetiikka	Linea	Väripainatus	Harmaa
Väri	Musta	Painatustyyppi	Symbolit
Pinnan viimeistely	Kiiltävä	Ovi	Kokolasi
Design	Litteä	Kahva	Linea minimal
Materiaali	Lasi	Kahvan väri	Musta
Lasin tyyppi	Clear1	Logo	Silkkipainettu











## Säätimet

			
Näytön nimi	CompactScreen	Säätimien lukumäärä	2
Näyttöteknologia	LCD	Säätimet	Linea
Säätimien asetus	Säätimet	Säätimien väri	Mattamusta

## Ohjelmat/toiminnot

Keitto-ohjelmien lukumäärä	10
----------------------------	----

## Perinteeset paistotoiminnot

 Staattinen	 Puhallinavusteinen	 Puhallin
 Turbo	 Eco	 Suuri grilli
 Grilli tuulettimella (suuri)	 Runko	 Alapuhallin
 Pizza		

## Muut toiminnot

 Ajastettu sulatus	 Kohotus	 Pyhäasetus
--	---	--

## Puhdistustoiminnot

 Vapor Clean
--

## Vaihtoehdot



<b>Ajastimen vaihtoehdot</b>	Ajastettu aloitus ja keitto-ohjelman automaattinen pysäytys	<b>Muut vaihtoehdot</b>	Lämpimänäpitämis-toiminto
<b>Minuuttiajastin</b>	Kyllä	<b>Esittelytila</b>	Kyllä
<b>Säätimet/lapsilukko</b>	Kyllä	<b>Nopea esilämmitys</b>	Kyllä

## Tekniset ominaisuudet



<b>Vähimmäislämpötila</b>	30 °C	<b>Luukku</b>	Jäähdytettävä luukku
<b>Enimmäislämpötila</b>	280 °C	<b>Irrotettava luukku</b>	Kyllä
<b>Hyllyjen määrä</b>	5	<b>Täysin lasinen sisäovi</b>	Kyllä
<b>Hyllyjen tyyppi</b>	Metalliliteet	<b>Irrotettava sisäluukku</b>	Kyllä
<b>Valojen määrä</b>	1	<b>Luukun lasien määrä</b>	4
<b>Valon tyyppi</b>	Halogeeni	<b>Turvatermostaatti</b>	Kyllä
<b>Valo</b>	Kyllä	<b>Hormi</b>	Asennettu
<b>Valon tehokkuus</b>	40 W	<b>Jäähdytysjärjestelmä</b>	Tangentiaalinen
<b>Valo kun ovi on auki</b>	Kyllä	<b>Jäähdytyskanava</b>	Kaksois
<b>Alalämmön elementin teho</b>	1200 W	<b>Jäähdytysjärjestelmän nopeuden hidastaminen</b>	Kyllä
<b>Grilli-vastus - tehokkuus</b>	1800 W	<b>Uunin nettosisämitat (k x l x s)</b>	353x470x401 mm
<b>Pyöreä lämmityselementti - tehokkuus</b>	2000 W	<b>Lämpötilan säädin</b>	Elektroninen
<b>Lämmitys keskeytetään kun ovi avataan</b>	Kyllä	<b>Uunin sisämateriaali</b>	Ever Clean -emali
<b>Oven avauksen tyyppi</b>	Normaali avaus		

## Suorituskyky/energiamerkintä



<b>Energialuokka</b>	A+	<b>Energiankulutus kiertoilmatilassa</b>	2.45 MJ
<b>Uunin nettotilavuus</b>	68 l	<b>Energiankulutus per ohjelma, kiertoilma</b>	0.68 kWh
<b>Energiankulutus per ohjelma, kiertoilma</b>	1.09 kWh	<b>Uunien määrä</b>	1
<b>Energiankulutus tavallisessa tilassa</b>	3.92 MJ	<b>Energiatehokkuusindeksi (EEI)</b>	81 %

## Vakiovarusteet

<b>Emaloitu syvä pelti (50 mm)</b>	1	<b>Ritilä, taka- ja sivupysäytys</b>	1
<b>Paikka uunipellille</b>	1		

## Sähköliitännä

<b>Virta</b>	220-240 V	<b>Virta (Hz)</b>	50/60 Hz
<b>Virta</b>	13 A	<b>Johdon pituus</b>	150 cm
<b>Sähköliitännäteho (W)</b>	3000 W		

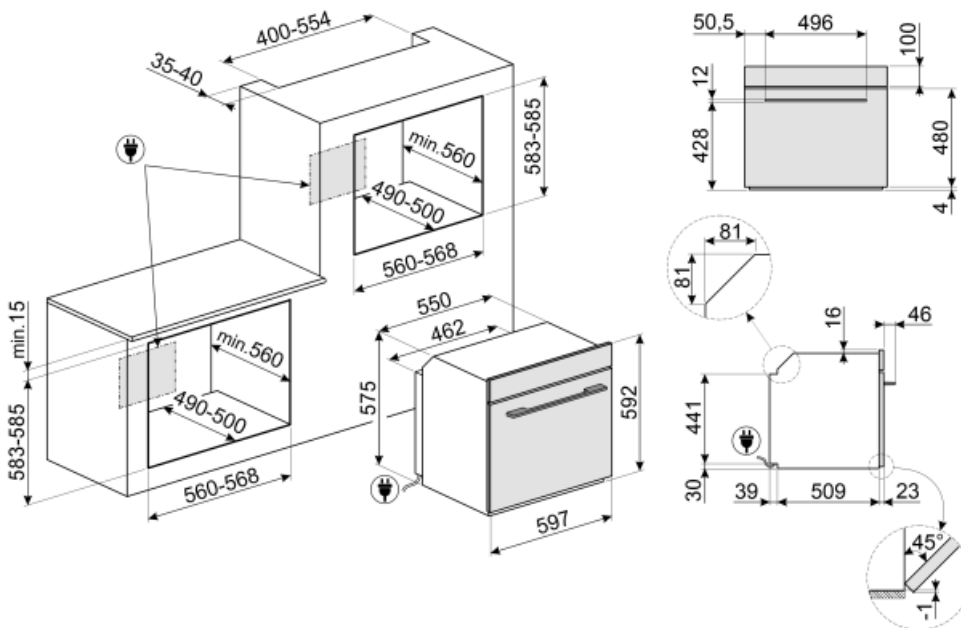

## Not included accessories













---















### AIRFRY

Air fryer rack AIRFRY . Ideal for recreating traditional frying in the oven, but with fewer calories and less fat. It allows you to cook quickly and simply dishes such as French fries, fried vegetables and fish, ensuring perfect browning and crispiness.



## Symbols glossary (TT)

- A+** A+: Energiatehokkuusluokka A+ auttaa säästämään jopa 10 % energiaa luokkaan A verrattuna. Taatusti maksimaalinen suorituskyky minimaalisella kulutuksella.
-  Ilmajäähdytysjärjestelmä: pinnan turvallisten lämpötilojen takaamiseksi.
-  Nelinkertaiset lasitetut: Lasiovien lukumäärä.
-  Ever Clean -emali: Ever Clean -emali laitetaan sähköstaattisesti kulmasta kulmaan ja reunasta reunaan, ja sillä estetään halkeamat tai säröt ajan kuluessa. Se on erityinen pyrolyyttimen emali, joka kestää happoja. Lisäksi se on miellyttävän kirkas ja edesauttaa uunin seinämien puhtautta vähäisen huokoisuutensa ansiosta. Se paistetaan yli 850 °C:ssa ja polymerisoidaan hitaasti tieteellisesti määritetyllä nopeudella tasaisen syvyyden ja lujuuden takaamiseksi. Ever Clean -emali luo virheettömän pinnoitteen sekä uunin sisäpuolelle että pelteihin ja tekee uunin pintojen kunnossapidosta erittäin helppoa ajan kuluessa, sillä se vähentää kypsennyksen aikana syntyvän rasvan tarttumista
-  Staattinen: Perinteinen kypsennys, joka soveltuu yhden ruokalajin valmistukseen kerrallaan. Puhallin ei ole päällä, ja lämpö tulee samanaikaisesti alhaalta ja ylhäältä. Staattinen kypsennys on hitaampaa ja herkempää, ja se soveltuu ihantellisesti, kun ruoan halutaan olevan kypsää ja kuivaa myös sisäpuolelta. Ihanteellinen kaiken tyyppisten paistien, rasvaisten lihojen, leivän ja täytettyjen kakkujen valmistukseen.
-  Kiertoilma alavastuksella: Alavastuksen lisääminen antaa lämmittää pohjaa enemmän ruoissa, jotka edellyttävät lisäkypsennystä.
-  ECO: alhaisen energiankulutuksen ruoanlaitto toiminto, joka soveltuu erityisesti kypsennykseen yksittäisellä tasolla ja alhaisella energiankulutuksella. Suositellaan kaiken tyyppiselle ruoalle, poikkeuksena ruoat, jotka voivat saada aikaan paljon kosteutta (esimerkiksi kasvikset). Maksimaalisen energiansäästön ja ajan vähentämisen aikaansaamiseksi suosituksena on laittaa ruoka uuniin ilman, että kypsennystilaa esilämmitettäisiin
-  Lapsilukko: jotkin mallit on varustettu laitteella, joka lukitsee ohjelman/jakson, jottei sitä voitaisi muuttaa vahingossa.
-  Aikaperusteinen sulatus: Manuaalinen sulatustoiminto. Toiminto lakkaa asetetun keston päätyttyä.
-  Sähkö
-  Puhallinavusteinen: Voimakas ja tasainen perinteinen kypsennys, soveltuu monimutkaisillekin resepteille. Puhallin on aktiivinen, ja lämpö tulee samanaikaisesti alhaalta ja ylhäältä. Tuuletettu kypsennys takaa nopeamman ja tasaisemman tuloksen, jolloin ruoan tuoksut tulevat ulos ja kosteus jää sisälle. Ihanteellinen uunipastan, keksien, paistien ja hedelmätorttujen paistoon.
-  Alusta: lämpöä tulee vain tilan alaosasta. Puhallin ei ole päällä. Ihanteellinen makeille ja suolaisille piirakoille, hedelmätortuille ja pizzoille. Suunniteltu täydentämään ja kypsennys ja tekemään ruoasta rapeampaa Tämä kaasuuunien symboli osoittaa kaasupoltinta.
-  Kiertoilma: täydellinen toiminto kaikenlaisten ruokien kypsentämiseen varoen. Lämpö tulee uunin takaosasta, ja se jaetaan nopeasti ja tasaisesti. Puhallin on päällä. Se on lisäksi ihanteellinen monilla eri tasoilla kypsentämistä varten ilman, että hajut ja maut sekoittuvat.
-  Grilli: Erittäin voimakas lämpö, joka tulee ainoastaan ylhäältä kaksoislämmitysvastuksesta. Puhallin ei ole päällä. Tarjoaa erinomaiset grillaus- ja gratinointitulokset. Kypsennyksen lopussa käytettynä tarjoaa yhtenäisen ruskistuksen ruoille.

-  Puhallin ja grilli: Erittäin voimakas lämpö, joka tulee ainoastaan ylhäältä kaksoislämmitysvastuksesta. Puhallin on päällä. Mahdollistaa paksuimpien lihojen optimaalisen grillauksen. Ihanteellinen suurille lihapaloille.
-  Turbo: lämpö tulee 3 suunnasta: uunin ylä- ja alapuolelta ja takaa. Puhallin on päällä. Se mahdollistaa nopean kypsennyksen jopa eri tasoilla ilman, että aromit sekoittuvat. Ihanteellinen suurille ruokamäärille, jotka edellyttävät voimakasta kypsennystä.
-  Sisäluukun lasi: voidaan poistaa muutamalla helpolla liikkeellä puhdistusta varten.
-  Sivuvalot: Kaksi vastakkaista sivuvaloa lisäävät näkyvyyttä uunin sisällä.
-  Nopea esilämmitys: kypsennystä edeltää esilämmitysvaihe, jonka aikana kypsennysosasto kykenee saavuttamaan asetetun lämpötilan. Tämä vaihtoehto vähentää aikaa 50 %.
-  Uunissa on 5 eri kypsennystasoa.
-  Hörypuhdistus: yksinkertainen puhdistustoiminto, jossa uunin kerrostumat poistetaan höyryllä.
-  ...
-  Pizzatoiminto: Erityinen toiminto pizzan paistamiseksi pannussa. Toiminnolla paistetaan pizza, joka on pehmeä sisältä ja rapea ulkopuolelta ja jonka täyte on täydellisesti kypsennetty, ei kuiva eikä palanut.
-  Täyslasinen sisäluukku: Täyslasinen sisäluukku, yksittäinen sileä pinta, joka on helppo pitää puhtaana.
-  KEEP\_WARM\_72dpi
-  40 °C:n ilma tarjoaa täydellisen ympäristön hiivataikinoiden nostatukseen. Riittää, että valitset toiminnon ja asetat taikinan sisälle määrättyksi ajaksi.
-  SAPATTI: tämän toiminnon avulla voit valmistaa ruokaa ottaen huomioon juutalaisten lepopäiväsäännöt.
-  Elektroninen ohjaus: Jotta uunin sisäinen lämpötila pysyisi välillä 2–3 °C. Näin voidaan kypsennää ruokaa, joka on erittäin herkkää lämpötilan vaihteluille, kuten kakut, kohokkaat ja vanukkaat.
-  Tilavuus kertoo, minkä verran uunissa on käytettävänä tilaa litroissa.