

SOP6101TB3

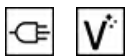

| | |
|------------------|-------------------------------------------|
| Kategori | 60 cm |
| Produktgrupp | Ugn |
| Elanslutning | Elektrisk |
| Värmekälla | Elektrisk |
| Typ av ugn | Termoventilerad ugn |
| Galileoplattform | Traditionell ugn med pyrolytisk rengöring |
| Rengöringssystem | Vapor Clean |
| EAN kod | 8017709327682 |



Estetisk linje

| | | | |
|------------------|----------|--------------------|-----------------|
| Estetik | Linea | Typ av screentryck | Symboler |
| Färg | Svart | Dörrtyp | Helglas |
| Finish | Högblank | Handtag | Linea minimal |
| Design | Platt | Färg på handtag | Svart |
| Material | Glas | Typ av logotype | Med screentryck |
| Typ av glas | Klart | Kontrollvred | Linea |
| Färg screentryck | Grå | Färg på kontroller | Matts svart |

Kommandon



| | | | |
|---------------|---------------|------------------|------|
| Displaytyp | CompactScreen | Typ av kontroll | Vred |
| Displayteknik | LCD | Antal kontroller | 2 |



Program/funktioner

| | |
|-----------------------------|----|
| Antal tillagningsfunktioner | 10 |
|-----------------------------|----|

Traditionella tillagningsfunktioner

| | | |
|-------------------------------------------------------------------------------------------------------|----------------------------------------------------------------------------------------------|-----------------------------------------------------------------------------------------------------------|
|  Statisk |  Ventilerad |  Varmluft |
|  Snabb |  Eco |  Stor grill |
|  Fläkt + grill (stor) |  Undervärme |  Varmluft + undervärme |
|  Pizza | | |

Övriga funktioner

| | | |
|----------------------------------------------------------------------------------------------------|-------------------------------------------------------------------------------------------|-----------------------------------------------------------------------------------------------------|
|  Upptining per tid |  Jäsning |  Helginställning |
|----------------------------------------------------------------------------------------------------|-------------------------------------------------------------------------------------------|-----------------------------------------------------------------------------------------------------|

Rengöringsfunktioner

| |
|----------------------------------------------------------------------------------------------|
|  Vapor Clean |
|----------------------------------------------------------------------------------------------|

Alternativ



| | | | |
|-----------------------------------------|------------------------------------------------|-------------------------|------------------------------|
| Alternativ för tidsprogrammering | Fördröjd start och slut på tillagningen | Övriga tillval | Varmhållningsfunktion |
| Timer | Ja | Demoläge | Ja |
| Timer | 1 | Snabbuppvärmning | Ja |
| Barnlås | Ja | | |

Teknisk specifikation



| | | | |
|------------------------------------------------|---------------|-------------------------------------------|-------------------------|
| Minimum temperatur | 30 °C | Typ av lucköppning | Underhängd |
| Maximum temperatur | 280 °C | Lucka | Kontrollerad temperatur |
| Antal hyllplan | 5 | Avtagbar lucka | Ja |
| Dubbel fläkt | 1 | Innerlucka i helglas | Ja |
| Antal lampor | 1 | Avtagbar innerlucka | Ja |
| Typ av lampa | Halogenlampor | Totalt antal glas i luckan | 4 |
| Utbytbar lampa | Ja | Skorsten | Fast |
| Effekt lampa | 40 W | Kylsystem | Tangential |
| Lampan tänds när luckan öppnas | Ja | Kylkanal | Dubbel |
| Effekt nedre värmeelement | 1200 W | Hastighetssänkning kylsystem | Ja |
| Effekt Grillelement | 1800 W | Nettomått på ugnens insida (HxBxD) | 353x470x401 mm |
| Effekt varmluften | 2000 W | Temperaturkontroll | Elektronisk |
| Värmeelementena slås av vid lucköppning | Ja | Material ugnsutrymme | Ever Clean emalj |

Kapacitet/energietikett



| | | | |
|--------------------------------------------------|----------|---------------------------------------------------|----------|
| Energiklass | A+ | Energiförbrukning i konvektionsläge | 2.45 MJ |
| Nettovolym | 68 l | Energiförbrukning i fläktforcerat konvektionsläge | 0.68 kWh |
| Energiförbrukning per cykel i traditionellt läge | 1.09 kWh | Antal ugnar | 1 |
| Energiförbrukning i traditionellt läge | 3.92 MJ | Energieffektivitetsindex | 81 % |

Standardtillbehör

| | | | |
|------------------------------|---|---------------------|---|
| Galler med bakre stopp | 1 | Galler till ugnform | 1 |
| Djup emaljerad plåt, (50 mm) | 1 | | |

Elektrisk anslutning

| | | | |
|-------------------|-----------|----------------|----------|
| Strömstyrka | 220-240 V | Frekvens (Hz) | 50/60 Hz |
| Spänning | 13 A | Sladdens längd | 150 cm |
| Anslutningseffekt | 3000 W | | |

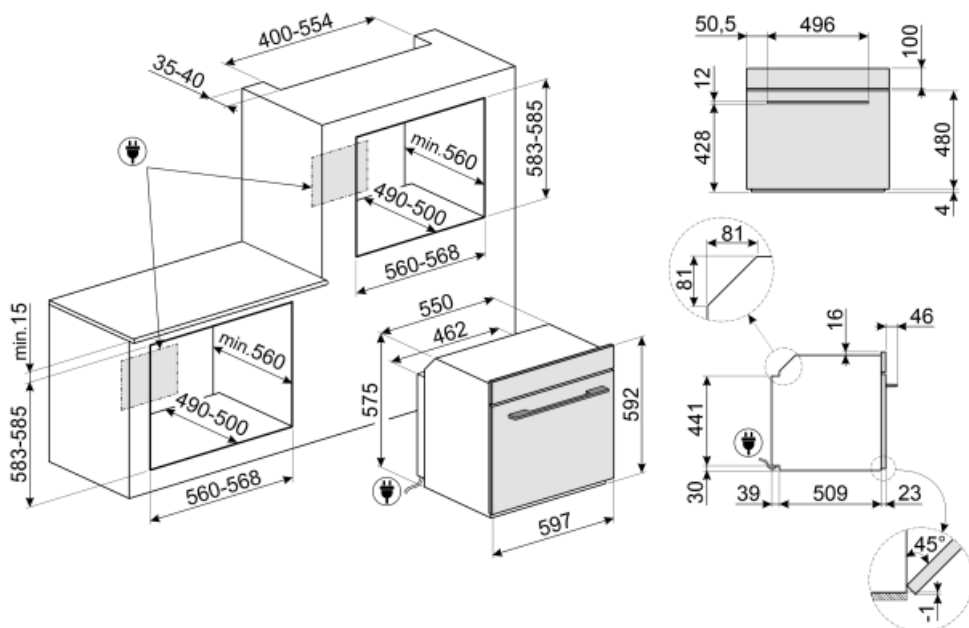



















Tillbehör ingår ej











AIRFRY

Insats för varmluftsfritering AIRFRY. Idealisk för att återskapa traditionell fritering i ugnen, men med färre kalorier och mindre fett. Det låter dig laga snabbt och enkelt rätter som pommes frites, stekta grönsaker och fisk, vilket säkerställer perfekt yta och krispighet.



Symbols glossary (TT)

| | | | |
|------------------------------------------------------------------------------------|---------------------------------------------------------------------------------------------------------------------------------------------------------------------------------------------------------------------------------------------------------------------------------------------------------------------------------------|-------------------------------------------------------------------------------------|-----------------------------------------------------------------------------------------------------------------------------------------------------------------------------------------------------------------------------------------------------------------------------------------------------------------------------------------------------------------------------------------------------------------------------------------------------------------------------------------------|
|  | Barnlås: vissa modeller är utrustade med en anordning för att låsa programmet / cykeln så att det inte kan ändras av misstag. |  | A +: Energieffektivitetsklass A + hjälper till att spara upp till 10% energi jämfört med klass A. Maximal prestanda med lägsta förbrukning garanteras. |
|  | Luftkylsystem: för att säkerställa en säker yttemperatur. |  | Tina efter tid: med denna funktion bestäms tiden för upptining av livsmedel automatiskt. |
|  | ... |  | 4 lager glas i ugnsluckan |
|  | Elektrisk anslutning |  | Emaljinteriör: Emaljinteriören i alla Smeg-ugnar har ett unik beläggning som hjälper till att hålla inredningen ren genom att minska mängden matfett som fastnar. |
|  | Fläkt med övre och nedre element: Elementen i kombination med fläkten bidrar till att ge mer jämn värme, en liknande metod som konventionell tillagning, så förvärmning krävs. Mest lämplig för föremål som kräver långsam tillagning |  | Endast övre och nedre element: en traditionell tillagningsmetod som passar bäst för enstaka maträtter i mitten av ugnen. den övre delen av ugnen kommer alltid att vara hetast. Perfekt för stek, fruktkakor, bröd etc. |
|  | Bas: värmen kommer endast från ugnsutrymmes nederdel. Fläkten är inte aktiv. Perfekt för söta och salta pajer, smulpajer och pizzor. Utformad för att göra maten knaprigare. I gasugnar indikerar den här symbolen gasbrännaren. |  | Varmluft med undervärme: När undervärmen läggs till tillsätts extra värme underifrån, för rätter som kräver extra tillagning. |
|  | Varmluft: Kombinationen av fläkten och det ringelementet runt det ger en varmluftstillagning. Detta ger många fördelar inklusive ingen förvärmning om tillagningstiden är mer än 20 minuter, ingen smaköverföring vid tillagning av olika livsmedel samtidigt, mindre energi och kortare tillagningstider. Bra för alla typer av mat. |  | ECO: Kombinationen av grill, fläkt och undervärme är särskilt lämplig för tillagning av små mängder mat. |
|  | Grillelement: Användning av grill ger utmärkta resultat vid tillagning av kött av medelstora och små portioner, speciellt i kombination med ett grillspett (där det är möjligt). Perfekt även för tillagning av korv och bacon. |  | Fläkt med grillelement: Fläkten minskar den heta värmen från grillen, vilket ger en utmärkt metod för att grilla olika livsmedel, kotletter, biffar, korv etc., vilket ger jämn yta och värmefördelning utan att torka ut maten. De två översta nivåerna som rekommenderas för användning och den nedre delen av ugnen kan användas för att hålla föremålen varma samtidigt, en utmärkt möjlighet när du lagar en grillad frukost. Halvgrill (endast mittdel) är perfekt för små mängder mat. |
|  | Pizzafunktion: Särskild funktion för tillagning av pizza i en form. Med denna funktion går det att tillaga en pizza som är mjuk på insidan och knaprig på utsidan och med en perfekt tillagad fyllning som varken är hård eller bränd. |  | Över och undervärme med cirkulationsfläkt: Användningen av fläkten med båda elementen gör att maten kan tillagas snabbt och effektivt, perfekt för stora maträtter som kräver grundlig tillagning. Det ger ett liknande resultat som grillspett, som flyttar värmen runt maten istället för att flytta själva maten, vilket gör att valfri storlek eller form kan tillagas. |

-
- | | | | |
|----------------------------------------------------------------------------------|-----------------------------------------------------------------------------------------------------------------------------------------------------------------------------------------------------------------------------------------|-----------------------------------------------------------------------------------|----------------------------------------------------------------------------------------------------------------------------------------------------------------------------------------------------------------|
|  | Innerlucka helt i glas: Innerlucka helt i glas, en enda flat yta som är enkel att hålla ren. |  | Innerluckan i glas: kan enkelt avlägsnas för rengöring. |
|  | Varmhållning: funktionen gör det möjligt att hålla tillagad mat varm. |  | Sidobelysning: Två lampor på motsatta sidor ökar synligheten inne i ugnen. |
|  | En lufttemperatur på 40 °C skapar en perfekt miljö för jäsning av alla typer av degar. Välj helt enkelt den här funktionen och placera degen i ugnsutrymmet under den avsatta tiden. |  | Snabb föruppvärmning: matlagningen föregås av en föruppvärmningsfas som gör det möjligt för matlagningsutrymmet att uppnå den inställda temperaturen. Detta alternativ minskar tidsåtgången med upp till 50 %. |
|  | SABBAT: med den här funktionen är det möjligt att laga mat och samtidigt respektera den judiska vilodagen. |  | Ugnsutrymmet har 5 olika matlagningsnivåer. |
|  | Elektronisk kontroll: Gör det möjligt att bevara temperaturen inne i ugnen med en precision på 2–3 °C. Därmed går det att tillaga måltider som är väldigt känsliga för temperaturförändringar, som mjuka kakor, suffléer och puddingar. |  | Ångrengöring: en enkel rengöringsfunktion som använder ånga för att lösgöra avlagringar i ugnsutrymmet. |
|  | Kapaciteten anger mängden användbart utrymme i ugnsutrymmet, i liter. | | |