

# SOP6104S2PG



Kategória	60 cm
Termékcsalád	Sütő
Tápellátás	Elektromos
Hőforrás	ELEKTROMOSSÁG
Főzési mód	Gőzöléssel kombinált
Galileo platform	Pirolitika + gőz
Tisztító rendszer	Pirolitikus
EAN kód	8017709326838



## Design

Design család	Linea	Serigraphy colour	Fekete
Szín	Neptune Grey	Ajtó	Teljes üveg
Felületkezelés	Matt	Fogantyú	Linea minimal
Design	Flat	Fogantyú színe	Satin metal és fekete
Anyag	Üveg	Logo	Silk screen
Üveg típusa	Átlátszó		

## Kezelő elemek



Kijelző típusa	VivoScreen	Kijelzőnyelvek száma	20
Képernyőtechnológia	TFT	Kijelző nyelvei	Italiano, English (UK), Français (FR), Français (CA), Nederlands, Español (ES), Español (MX), Português (PT), Svenska, Русский, Deutsch (DE), Dansk, Norsk, Polski, English (AU), Suomi, Ukrainian, Kazakh, Afrikaans (ZA), Zulu (ZA)
Vezérlés	Teljes érintővezérlés		

## Programok / Funkciók

Sütési funkciók száma	19
Automatikus programok	150
Gőzintenzitás beállítások	3 + manuális

## Testreszabható receptek

10

### Hagyományos sütési funkciók

Statikus	Légkeveréses	Hőlégkeveréses
Turbó	Eco	Nagy grill
Légkeveréses grill (nagy)	Alsó sütés	Hőlégkeverés + alsó sütés
Pizza		

### Sütési funkciók pulzáló gőzzel

Légkeveréses	Hőlégkeverés + alsó sütés	Hőlégkeveréses
Turbó	Légkeveréses grill	

### Sütési funkciók gőzzel

Légkeveréses	Hőlégkeveréses	Turbó
--------------	----------------	-------

Grill + légkeverés

### Egyéb gőzfunkciók

Tartály tisztítása	Vízkimenet	Vízbemenet
Vízkőmentesítés		

### Egyéb funkciók

Kiolvasztás idő szerint	Kiolvasztás súly alapján	Kelesztés
Kőnön sütés	BBQ	Air-Fry
Melegentartás	Tányértartó/melegítő	Sabbath

### Tisztítási funkciók

Pirolízis
-----------

## Opciók



**Időbeállítási lehetőségek**

Perc számláló  
Időzítő

Késleltetett indítás és automatikus befejezés

Igen  
3

**SameTime**

**DeltaT sütés**

**Bemutató üzemmód**

**Demo-oktató üzemmód**

**Érintési útmutató**

Igen

Igen

Igen

Igen

Igen

Vezérlés zár / Gyermekbiztonsági zár	Igen	Kronológia	Igen, az utolsó 10 használt funkció
Egyéb lehetőségek	Melegentartás, Eco light, Nyelv beállítása, Digitális óra kijelzője, Fényerő, Hangerősség, Hangjelzések	Gyors előmelegítés Instant GO	Igen Igen
Sütés maghőmérővel	Igen		
Többlépcsős sütés	Igen, legfeljebb 2 lépés		
Intelligens sütés	Igen		

## MŰSZAKI JELLEMZŐK



Capacity (Lt)	72 l	Ajtó	Hideg sütőajtó
Üreg	QS-Galileo	Kivehető ajtó	Igen
Minimális hőmérséklet	25 °C	Teljes üveg belső ajtó	Igen
Maximális hőmérséklet	280 °C	Kivehető belső ajtóüveg	Igen
Sütőszintek száma	5	Ajtóüvegek száma összesen	4
Ventilátorok száma	1	Soft Close	Igen
Világítás száma	2	Soft Open	Igen
Világítás típusa	Halogén	Kürtő	Rögzített
Felhasználó által cserélhető világítás	Igen	Hűtőrendszer	Tangenciális
Világítás teljesítménye	40 W	Cooling duct	Double
Az ajtó kinyitásakor világít	Igen	Speed Reduction Cooling System	Igen
Alsó fűtőelem teljesítmény	1200 W	Ajtózár pirolízis alatt	Igen
Felső fűtőelem teljesítmény	1000 W	Gőzölési tartomány	20 - 40%
Grillező elem teljesítmény	1700 W	Használható sütőtér méretei (ma. x ma. x mé.)	353x470x401 mm
Nagy grill teljesítmény	2700 W	Hőmérséklet szabályozás	Elektronikus
Körfűtőszál teljesítmény	2000 W	Sütőtér anyaga	Ever clean zománc
Sütés felfüggesztve az ajtó kinyitásakor	Igen	Víz betöltés	Tartály, manuális betöltés
Ajtónyitás típusa	Standard nyitás	Víz tartály űrtartalma	0,8 l

## Teljesítmény / Energiacímke



Energihatékonysági osztály	A+	Energiafogyasztás légkeveréses üzemmódban	2,45 MJ
Sütőtér nettó térfogata	68 l	Energiafogyasztás ciklusonként légkeveréses üzemmódban	0,68 kWh
Energiafogyasztás ciklusonként hagyományos üzemmódban	1,09 kWh	Sütőtérek száma	1
Energiafogyasztás hagyományos üzemmódban	3,92 MJ	Energihatékonysági mutató	81 %

## Mellékelt tartozékok



Prémium sütőrács (inox)	1
Zománcozott tepsi (20 mm)	1
Zománcozott mély tepsi (50 mm)	1
Sütőrács	1

Teljesen kihúzható teleszkópos sütősín	1
Maghőmérő szonda	Igen, többpontos
Egyéb	vízbetöltő készlet

## Elektromos csatlakozás

Feszültség	220-240 V
Csatlakozódugó	Nem
Áramerősség	13 A

Névleges teljesítmény	3000 W
Frekvencia (Hz)	50/60 Hz
Tápkábel hossza	150 cm

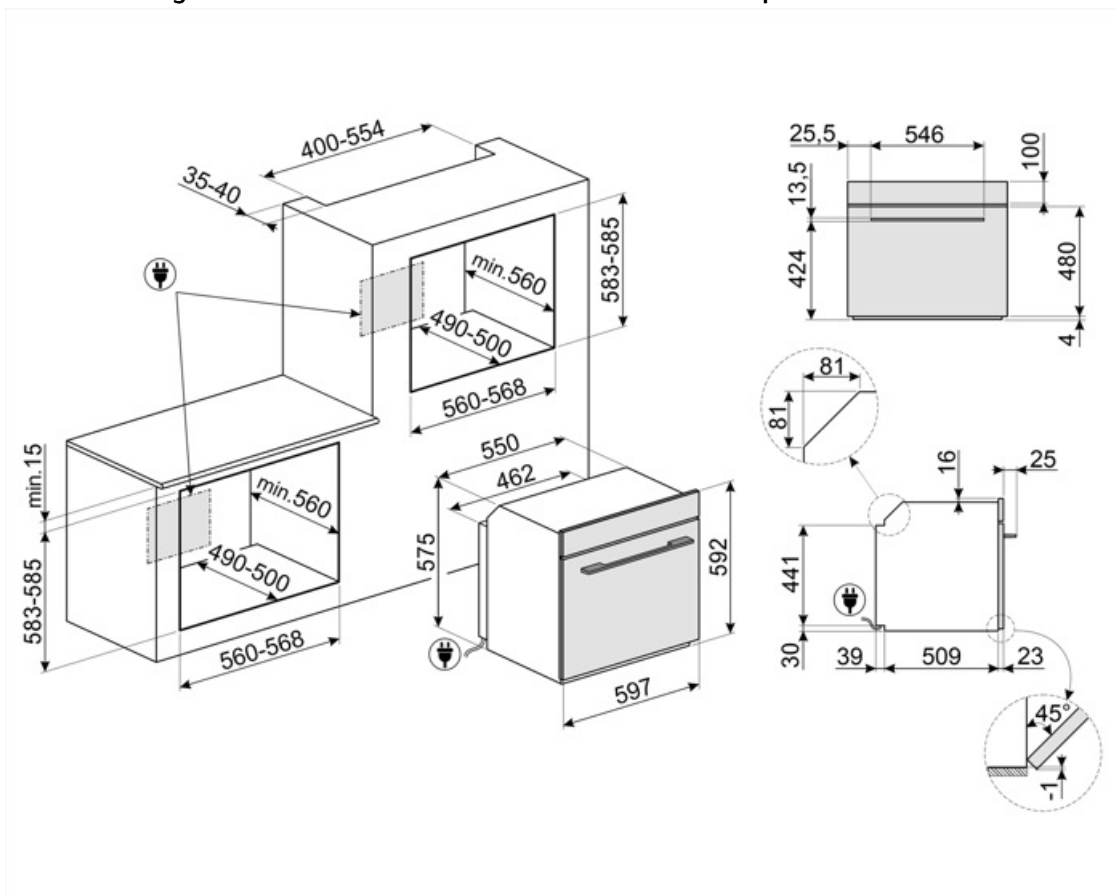

## Compatible Accessories

### AIRFRY

Forrólevegős sütő állvány AIRFRY . Ideális a hagyományos zsiradékban sütés reprodukálására, de kevesebb kalóriával és zsírral. Lehetővé teszi az olyan ételek gyors és egyszerű elkészítését, mint a sült krumpli, a sült zöldségek és a hal, tökéletes pirulást és ropogósra sütést biztosítva.



### BBQ

Kétoldalas lemezes grillsütő. Alkalmas a szaftos és ropogós ételek sütőben történő elkészítéséhez a grillezés jellegzetes ízével. A bordázott oldal különösen alkalmas húshoz és sajtokhoz. A sima oldal halakhoz, tengeri ételekhez és zöldségekhez.



### BN640

Zománcozott tepsi 45 cm-es és 60 cm-es sütőkhöz. Mélység 540 mm. Tökéletes húshoz és halak mártásában történő sütéséhez és pirításához. Könnyű és ropogós köretekkel való kísérletezéshez is ideális.



### ET50

Zománcozott tepsi 45 cm-es és 60 cm-es sütőkhöz. Mélység 50 mm. Tökéletes húshoz és halak mártásában történő sütéséhez és pirításához. Könnyű és ropogós köretekkel való kísérletezéshez is ideális.



### GTT2

Teljesen kihúzható teleszkópos sínek (1 szint), hagyományos sütőkhöz alkalmas. Rozsdamentes acél, garantálják a stabilitást és megkönnyítik a tálcák zökkenőmentes kihúzását.



### PALPZ

Pizzalapát összehajtható fogantyúval. Méretek H31,5 x M32,5 cm. Könnyen és kényelmesen használható és tárolható. Tökéletes pizza, kenyér és sós péksütemények biztonságos és professzionális tálalásához.



### AIRFRY2

Légsütő tálca. Ideális a hagyományos zsiradékban sütés reprodukálására, de kevesebb kalóriával és zsírral. Lehetővé teszi az olyan ételek gyors és egyszerű elkészítését, mint a sült krumpli, a sült zöldségek és a hal, tökéletes pirulást és ropogósra sütést biztosítva.



### BN620-1

Zománcozott tepsi 45 cm-es és 60 cm-es sütőkhöz. Mélység 20 mm. Tökéletes a sós és édes sütemények széles skálájához.



### ET20

Zománcozott tepsi 45 cm-es és 60 cm-es sütőkhöz. Mélység 20 mm. Tökéletes a sós és édes sütemények széles skálájához.



### GTP2

Részben kihúzható teleszkópos vezetősínek(1 szint), hagyományos sütőkhöz alkalmas. Rozsdamentes acél, garantálják a stabilitást és megkönnyítik a tálcák zökkenőmentes kihúzását.



### GTTV2

Teljesen kihúzható teleszkópos sínek (1 szint), amelyek alkalmasak a gőzsütőkhöz. Rozsdamentes acél, garantálják a stabilitást és megkönnyítik a tálcák zökkenőmentes kihúzását.



### PR3845N

Fekete bútortakaró, ha több sütőt szerelnék be egymás fölé.



### PR3845X

Ujjlenyomatmentes rozsdamentes acél.  
Bútorakará több sütő egymás fölötti  
beszereléséhez



### STONE2

Téglalap alakú pizzakő fogantyú nélkül,  
45 cm és 60 cm széles sütőkhöz  
alkalmas. Méretek: Sz 42 x M 1,8 x Mé  
37,5 cm. Ideális pizzák sütéséhez,  
ugyanolyan eredménnyel, mintha egy  
jellegzetes fatüzelésű kemencében  
sülne. Használható kenyér, focacciák és  
más pékáruk, például piték, lepények  
vagy kekszek sütéséhez is













### STONE

Téglalap alakú tűzálló kő, Ideális  
pizzák sütéséhez, ugyanolyan  
eredményt ad, mintha fatüzelésű  
kemencében sült volna. Kenyér,  
focaccia és más pékáruk, például  
piték, lepények vagy kekszek  
sütéséhez is használható, Méretek  
(HxMxSz) 42 x 1,8 x 37,5 cm.



## Symbols glossary

-  **A+:** Az A+ energiahatékonysági osztály segít akár 10%-os energiamegtakarítást elérni az A osztályhoz képest. A maximális teljesítmény garantált minimális fogyasztás mellett.
-  **Kombinált gőzsütők:** A gőzsütő rendszer lehetővé teszi, hogy bármilyen típusú ételt kíméletesebben és gyorsabban készítsen el. A hőmérséklet és a gőzadagolás változtatása lehetővé teszi a kívánt gasztronómiai eredmény elérését. A gőzsütés csökkenti a zsír használatát az egészségesebb és ízletesebb eredmény érdekében, és minimalizálja az ételek súly- és térfogatvesztését a sütés során. A gőzsütés tökéletes a húsok sütéséhez: amellet, hogy nagyon puhává teszi őket, szaftosabbá is varázsolja. Kelt tészták készítéséhez és kenyérsütéshez is ajánlott: a páratartalom valójában lehetővé teszi a tészta növekedését és fejlődését sütés közben, mielőtt külső héjat hozna létre. Az eredmény egy könnyebb és emészthetőbb tészta, amely felismerhető a nagyobb buborékokról. Gyors kiolvasztásra, az ételek keményedés és száradás nélküli melegítésére, valamint sós ételek természetes sóalanítására is alkalmas.
-  **Kiolvasztás idő szerint:** Maunális funkció. A beállított időtartam végén a funkció leáll.
-  **Kiolvasztás súly alapján:** Automatikusan kiolvasztás funkció. A rendelkezésre álló kategóriákból választhatja ki a kiolvasztandó étel típusát (HÚS – HAL – KENYÉR – DESSZERTEK) Az étel súlyának megadása után a sütő automatikusan meghatározza a megfelelő kiolvasztáshoz szükséges időt.
-  **Vízkömentesítési funkció:** Elengedhetetlen a felesleges vízkőlerakódások eltávolításához a tartályban, és lehetővé teszi a termék megfelelő működését. A művelet elvégzésének szükségességét maga a termék jelzi.
-  **Négyrétegű üveg ajtók:** üvegezett ajtók száma.
-  **Automatikus világítás kikapcsolása:** A nagyobb energiamegtakarítás érdekében a világítás a sütés megkezdésétől számított egy perc elteltével automatikusan kikapcsol. Az opció a Beállítások menüben kapcsolható ki. Ebben az esetben a lámpa a sütés teljes időtartama alatt égvé marad.
-  **Gyerekszár:** egyes modellek olyan funkcióval rendelkeznek, amely lehetővé teszi a program vagy ciklus zárolását, megakadályozva annak véletlen módosítását.
-  **Légűtő rendszer:** a készülék külső felületeinek biztonságos hőmérsékleten tartásáért felelős technológia.
-  **Elektromos**



**Ever Clean zománc:** Az Ever Clean zománc elektrosztatikus módszerrel viszik fel, saroktól sarokig és széltől szélig, hogy megelőzze a repedést vagy törést az idő múlásával. Ez egy különleges pirolitikus zománc, ellenálló a savakkal szemben, amely amellet, hogy kellemesen fényes, elősegíti a sütő falainak jobb tisztítását az alacsonyabb porozitásnak köszönhetően. 850°C feletti hőmérsékleten égetik ki, és tudományosan meghatározott ütemben, lassan polimerizálják, így biztosítják az egyenletes vastagságot és szilárdságot. Az Ever Clean zománc kifogástalan felületet biztosít mind a sütő belsejében, mind a tepsiken, így a sütő felületei hihetetlenül könnyen karbantarthatók az idő múlásával, mivel a zsír kevésbé tapad meg sütés közben.



**Légkeveréses:** Intenzív és homogén hagyományos sütés, komplex receptekhez is alkalmas. A ventilátor aktív, és a hő egyidejűleg alulról és felülről érkezik. A légkeveréses sütés gyorsabb és homogénebb eredményt biztosít, az ételek kívül illatosak, belül pedig nedvesebbek maradnak. Ideális tészták, kekszek, sütek és sütemények készítéséhez.



**Alsó:** a hő csak a sütőtér aljáról jön. A ventilátor nem aktív. Ideális édes és sós pitékhez, cobblerhez és pizzákhoz. A sütés befejezésére és az ételek ropogósabbá tételére tervezték. A gázsütőkben található szimbólum a gázégőt jelzi.



**Hőlégkeverés:** tökéletes funkció minden típusú étel kíméletes elkészítéséhez. A hő a hátsó körfűtőszázból érkezik, mely a ventilátor által gyorsan és egyenletesen oszlik el. Ideális több szinten történő sütéshez is, az illatok és ízek keveredése nélkül.



**Grill:** Intenzív felső hőleadás a dupla fűtőszálnak köszönhetően, ventilátoros rásegítés nélkül. Ez a beállítás tökéletes ropogós textúrák kialakításához és aranybarna kérgesítéshez, mely egyenletes pirítást eredményez minden fogásnak.



**Pizza funkció:** Speciális funkció pizzák serpenyőben történő sütéséhez. Ez lehetővé teszi, hogy olyan pizzát kapjunk, amely belül puha, kívül ropogós, a feltét tökéletesen megsült, nem száraz és nem égett.



**Fresh Touch:** A legtöbb Smeg sütőnek van „hideg ajtaja”. Az érintőleges hűtés és a belső hővisszaverő üvegek kombinációjának köszönhetően az ajtó külső felületén a hőmérsékletet 50 °C alatt tartják. A biztonság mellett ez a rendszer megvédi a bútor oldalát a sütő általi túlmelegedéstől.



**Statikus:** Hagyományos sütés, amely egyszerre egy étel elkészítésére alkalmas. A ventilátor nem aktív, és a hő egyszerre jön alulról és felülről. A statikus sütés lassabb és finomabb, ideális a még belül is jól elkészített és száraz ételek elkészítéséhez. Ideális bármilyen típusú sütéshez, zsíros húshoz, kenyérhez, töltött süteményekhez.



**Légkeverés alsó fűtőelemmel:** Az alsó fűtőelem extra hőt ad alulról az extra sütést igénylő élelmiszereknek.



**ECO:** alacsony energiafogyasztású sütés: ez a funkció különösen alkalmas alacsony energiafogyasztás mellett egy szinten történő sütésre. Minden típusú ételhez ajánlott, kivéve azokat, amelyek sok nedvességet tudnak előállítani (például a zöldségek). A maximális energiamegtakarítás és az idő csökkentése érdekében ajánlatos az ételt a sütőtér előmelegítése nélkül a sütőbe tenni



**Légkeveréses grill:** nagyon intenzív hő jön csak felülől egy dupla fűtőelemből. A ventilátor aktív. Lehetővé teszi a legvastagabb húshoz optimális grillezését. Ideális nagy húsdarabokhoz.



**Légkeverés + Gőz:** intenzív és homogén sütés. A ventilátor aktív, és a hő alulról és felülől egyaránt érkezik. A gőz hozzáadása lehetővé teszi az étel érzékszervi tulajdonságainak jobb megőrzését, és javítja az ételek belső részének sütését, amelyek ropogósabbak és emészthetőbbek lesznek. Ideális marhasülthöz, sült kacsához és egész hal sütéséhez.



**Hőlévbeűvvs + Gz:** A gz s a hlgbeűvvs egyttes használata lehetőv teszi az tel rzkszeri tulajdonsgainak jobb megrzstt. A h a st htuljbl rkezik, gyorsan s egyenletesen oszlik el. A ventiltor aktv. Tkletes funkció minden tpus tel finomabb elksztshez. Idelis tbb szinten trtn stshez is, illatok s zek keverse nlkl. Idelis slt, csirke s pkstemnyek, pldul kelt stemnyek s kenyr elksztshez.



FUN\_STEAM\_OTHER\_WATER\_IN\_OUT\_72dpi



**Turb:** a h 3 rnybl jn: fellrl, alulrl s htulrl a stben. A ventiltor aktv. Gyors stst tesz lehetőv, mg tbb szinten is, az aromk sszekeverse nlkl. Idelis nagy mennyisg telekhez vagy intenzv stst gnyl telekhez.



**Lgkevers s grill pulzl gzsel:** A tkletesen slt hsszeletrt. Az extra nedvessg szaftoss s puhv teszi a hst, mg a h



**Hlgbeűvvs pulzl gzsel:** Sts kzben extra nedvessget biztost az telnek. Kivl kenyrstshez. A nedvessg lehetőv teszi, hogy a kenyrtszta tovbb emelkedjen a sts kezdetn, gy levegs s könny textrj tszta jn ltre. A stsi folyamat fennmarad rsze lehetőv teszi a jellegzetes kreg kialakulst.



**Hlgbeűvvs + als elem pulzl gzsel:** Idelis lepnyek jramelegtshez. Ez a funkció jra ropogsra pirtja az alapot, mikzben a tttelk nem szrad ki a sttrben lv plusz nedvessg miatt.



**Hlgbeűvvs pulzl gzsel:** Sts kzben extra nedvessget biztost az telnek. Kivl kenyrstshez. A nedvessg lehetőv teszi, hogy a kenyrtszta tovbb emelkedjen a sts kezdetn, gy levegs s könny textrj tszta jn ltre. A stsi folyamat fennmarad rsze lehetőv teszi a jellegzetes kreg kialakulst.



**Turb pulzl gz:** A tkletesen slt hsszeletrt. Az extra nedvessg szaftoss s puhv teszi a hst, mg a turb funkció hje ltrehozza az ltalunk ismert s kedvelt karamellizlt zeket.



**Teljesen veg bels ajt:** egyetlen sk fellet, ami egyszeren tisztn tarthat.



**A bels ajtveg nhny gyors mozdulattal eltvolthat a tiszttshoz.**



**MELEGENTARTS**

















**Oldals lmpk:** Kt szemben lv oldals lmpa nveli a lthatsgot a stben.



**PIROLZIS – AUTOMATIKUS TISZTTS FUNKCI:** a st 500C krli hmrskletre melegszik fel, ekkor a zsrok s telmaradvnyok finom hamuv gnek, amely könnyen letrlhet egy nedves ruhval. Ilyen magas hmrskleten az ajt automatikusan reteszelddik a biztonság rdekben, mikzben az ajt kls veg hmrsklete szablyozott marad, gy biztonságosan megrintheti a felhasznl ltal bellthat funkcit a stben lv szennyezds mrtknek megfelelen.



**Tnyrmelegts:** az ednyek melegtsre vagy melegentartsra szolgál. Helyezze a tepsit a legals polcra, s helyezze egymsra a felmelegtnd ednyeket.

-  **Maghőmérő:** a maghőmérő szondával tökéletesen el lehet készíteni a sülteteket, karajokat, különböző típusú és méretű húsokat. Valójában a maghőmérő javítja az ételek sütését, köszönhetően a hőmérséklet pontos szabályozásának az étel belsejében. Az étel maghőmérsékletét a szonda hegyében elhelyezett speciális érzékelő méri. Amikor a hőmérséklet eléri a felhasználó által beállított célhőmérsékletet, a sütés befejeződik.
-  **Gyors előmelegítés:** a sütést megelőzi az előmelegítési fázis, amely lehetővé teszi, hogy a sütőtér elérje a beállított hőmérsékletet. Ez az opció akár 50%-kal is csökkentheti az időt.
-  **Megoldás minden felmerülő kérdésre.** Több mint 100 felugró ablak, amelyek bármelyik ikon hosszú érintésével előhívhatók, tájékoztatást nyújtanak a kijelző használatáról és a főzésről.
-  **Az intelligens sütés tökéletes recept minden alkalomra.** Hús, hal, tészta, desszertek stb. akár 150 automatikus recept, amelyek lehetővé teszik, hogy bármit elkészítsen egy kattintással. Döntsen a menüről, a sütő gondoskodik a többitől.
-  **A készülék optimális működésének biztosítása érdekében javasolt nagyjából 2-3 havonta tisztítani.**
-  **Elektronikus vezérlés:** A sütő belsejében a hőmérsékletet 2-3°C pontossággal tudja tartani. Ez lehetővé teszi a hőmérséklet-változásra nagyon érzékeny ételek, például sütemények, szuflé, pudingok elkészítését.
-  **A 4,3" VIVOscreen fejlett színes érintőképernyős felületet kínál, amely automatikusan kezeli az olyan sütőprogramokat, mint a Delta T, a többlépéses programok és a SameTime sütés.**
-  **INSTANT GO:** ennek az opciónak az aktiválása lehetővé teszi a sütés azonnali elindítását. Az előmelegítés a sütési idő része, és a sütő fokozatosan eléri a kívánt hőmérsékletet. Különösen alkalmas fagyaszott ételekhez.
-  **A 40°C-os levegő tökéletes környezetet biztosít az élesztős tésztakeverékek kelesztéséhez. Egyszerűen válassza ki a funkciót, és helyezze a tésztát a sütőbe**
-  **SABBATH:** funkció, amely lehetővé teszi az ételek főzését a zsidó vallás pihenőnapra vonatkozó rendelkezéseinek tiszteletben tartásával.
-  **A sütőtérnek 5 különböző sütési szintje van.**
-  **Soft Close:** minden modell csillapított ajtózárodás funkcióval van felszerelve, amely lehetővé teszi, hogy az ajtó finoman és csendesen záródjon.
-  **Teleszkópos sínek:** lehetővé teszik az edény kihúzását és ellenőrzését anélkül, hogy teljesen ki kellene venni a sütőből.
-  **A kapacitás a sütőtérben lévő hasznos tér méretét mutatja literben.**
-  **Melegentartás:** a funkció lehetővé teszi a főtt étel melegentartását.
-  **A többpontos hőmérsékletmérő szonda három érzékelési ponttal rendelkezik. Ez azt jelenti, hogy nemcsak a maghőmérsékletet, hanem más területek hőmérsékletét is érzékeli. A sütő mindezen adatokat feldolgozza, hogy elkerülje az egyenetlen sütést. Így minden étel professzionális, éttermi stílusban készíthető.**



Manuális vízbetöltő rendszer: A tartály feltöltése kevesebb mint 40 másodperc alatt lehetséges. A feltöltés kézzel történik a mellékelt speciális tölcser segítségével.



Tökéletes megoldás, hogy néhány egyszerű lépésben, jelentős időmegtakarítással teljes menüt készítsen. A nagy sütőtérben egyszerre többféle étel is elfér, amelyek egymás illatának átvétele nélkül készíthetők. A gondosan tanulmányozott hőáramlások minden szinten egyenletes sütést biztosítanak. A SameTime algoritmus kiszámítja az időket, a sütési funkciókat és az összes paramétert, hogy 3 étel egyszerre készülhessen el



A kapacitás a sütőtérben lévő hasznos tér méretét mutatja literben.



Egyedi főzési funkció a kétoldalas lemezes grillsütőhöz. Alkalmas a szaftos és ropogós ételek sütőben történő elkészítéséhez a grillezés jellegzetes ízével. A bordázott oldal különösen alkalmas húshoz és sajtokhoz, a sima oldal pedig halakhoz, tenger gyümölcseihez és zöldségekhez.



Egyedi sütési funkció a forró levegős AIRFRY állványhoz. Ideális a hagyományos zsiradékban sütés reprodukálására, de kevesebb kalóriával és zsírral. Lehetővé teszi az olyan ételek gyors és egyszerű elkészítését, mint a sült krumpli, a sült zöldségek és a hal, tökéletes pirulást és ropogósra sütést biztosítva.



Speciális sütési funkció a téglalap alakú PPR2 tűzálló kőhöz. Méretek ideális pizzák sütéséhez, ugyanolyan eredménnyel, mint egy jellegzetes fatüzelésű kemencében. Használható kenyér, focacciák és más pékáruk, például piték, lepények vagy kekszek sütéséhez is



DeltaT sütés: A sütő automatikusan egy előre meghatározott (deltaT nevű) hőmérsékletre állítja be a sütőtér hőmérsékletét, amely magasabb, mint a hőmérő által érzékelt maghőmérséklet. Amikor a hőmérő plusz egy fokot érzékel a magnál, a sütő automatikusan megemeli a belső hőmérsékletet is egy fokkal. A sütőn három különböző deltaT sütési mód (lassú, közepes és gyors) közül választhat, és beállíthatja a kívánt maghőmérsékletet. A technológia legjava, ami lehetővé teszi, hogy zsenge, lédús, egészséges és kiváló minőségű ételeket kapjunk.