

# SOP6104S2PG



Kategori	60cm
Produktserien	Ovn
Strømkilde	Elektrisk
Varmekilde	Elektrisk
Matlagingsmetode	Kombidampovn
Galileo platform	Pyro Steam
Rensesystem	Pyrolytisk
EAN-kode	8017709326838



## Estetisk linje

Estetikk	Linea	Farge på silkestrykk	Sort
Farge	Neptune Grey	Dør	Helglass
Finish	Matt	Håndtak	Linea minimal
Design	Flat	Håndtak farge	Satin metall og sort
Materiale	Glass	Logo	Silkestrykk
Glass Type	Clear1		

## Kontroller













Displaynavn	VivoScreen	Antall visningsspråk	20
Displayteknologi	TFT	Visningsspråk	Italiano, English (UK), Français (FR), Français (CA), Nederlands, Español (ES), Español (MX), Português (PT), Svenska, Русский, Deutsch (DE), Dansk, Norsk, Polski, English (AU), Suomi, Ukrainian, Kazakh, Afrikaans (ZA), Zulu (ZA)
Kontrollinnstilling	Avansert full touch		

## Programmer/funksjoner





Antall tilberedningsfunksjoner	19
Automatiske programmer	150
Damp assisterte nivåer	3 + manuell

Oppskrifter tilpasses 10

### Tradisjonelle tilberedningsfunksjoner

- |   |   |   |
|---|---|---|
|  Statisk            |  Vifte assistert |  Varmluft                      |
|  Turbo              |  Eco             |  Stor grill                    |
|  Vifte grill (stor) |  Undervarme      |  Varmluft (Pizza/pai funksjon) |
|  Pizza              |   |   |





### Tilberedningsfunksjo med pulsert damp

- |  |   |  |
|--|---|--|
|  Bunnelementet + Øvre element                    |  Sirkulasjon + knapp + vifte |  Varmluft + vifte |
|  Turbo (varmluft undervarme + overvarme + vifte) |  Halv grill + vifte          |  |

### Tilberedningsfunksjoner med direkte damp teknologi

- |   |   |       |
|---|---|-------|
|  Damp + bunn + øvre + vifte |  Damp + varmluft + vifte | Turbo |
| Grill + vifte   |   |       |

### Andre dampfunksjoner

- |   |   |  |
|---|---|--|
|  Beholderrens |  Vann utgang |  Inngang vann |
|  Avkalking    |   |  |

### Andre funksjoner

- |   |  |  |
|---|--|--|
|  Opptining etter tid  |  Opptining etter vekt |  Heving           |
|  Steinsteking         |  BBQ                  |  Air-Fry          |
|  Varmholdingsfunksjon |  Tallerkenvarmere     |  Helgeinnstilling |

### Rengjøringsfunksjoner

- |   |
|---|
|  Pyrolyse |
|---|

## Funksjoner



- |                             |  |                            |    |
|-----------------------------|--|----------------------------|----|
| <b>Tidsinnstillingsvalg</b> | Tilberedning med forsinket start og automatisk slutt | <b>SammeTid</b>            | Ja |
|                             |  | <b>DeltaT-tilberedning</b> | Ja |

Timer	Ja	Demomodus	Ja
Tidsur	3	Demo-opplæringssett	Ja
Kontroller med barnelås	Ja	Touch guide	Ja
Andre muligheter	Varmholdingsfunksjon, Eco lys, Språkinnstilling, Display med digitalklokke, Luminosità, Toner, Volum toni	kronologi	Ja, de siste 10 funksjonene benyttet
Matlaging med steketermometer	Ja	Rask forvarming	Ja
Flerstegstilberedning	Ja, opptil 2 steg	Forvarming administrasjon	Ja
Smart komfyr	Ja		

## Tekniske egenskaper



Kapasitet (l)	72 l	Avtakbar dør	Ja
Kammer	QS-Galileo	Innerdør i helglass	Ja
Laveste temperatur	25 °C	Avtakbar innerdør	Ja
Høyeste temperatur	280 °C	Antall glass i ovnsdøren	4
Antall hyller	5	Mykt lukkende hengsler	Ja
Antall lamper	2	Myk åpen	Ja
Type lampe	Halogen	Skorsten	Fast
bruker utskiftbare lys	Ja	Kjølesystem	Tangential
Lett effekt	40 W	Kjøledyse	Dobbelt
Lys når døren åpnes	Ja	Hastighetsreduksjon kjølesystem	Ja
Sirkulerende varmeelement - Strøm	1200 W	Døren er låst under pyrolytisk rens	Ja
Øvre varmeelement - Strøm	1000 W	Dampområde	20 - 40%
Grillelement - styrke	1700 W	Nettomål for ovnsrom (H x B x D)	353x470x401 mm
Stor grill - effekt	2700 W	Temperaturkontroll	Elektronisk
Sirkulerende varmeelement - effekt	2000 W	Materiale ovnsrom	Ever clean-emaile
Oppvarming suspendert når døren åpnes	Ja	Vann opplasting	Skuff, manuell
Dør åpning type	Standard åpning	Tank kapasitet	0,8 l
Dør	Kjøledør		

## Kapasitets-/energetikett



Energi effektivitetsklasse	A+	Energiforbruk tvungen luftkonveksjon	2,45 MJ
Nettovolum for ovnsrom	68 l	Energiforbruk per syklus i viftemodus	0,68 kWh
Energiforbruket per syklus på konvensjonelt vis, andre hulrom	1,09 kWh	Antall ovnsrom	1
Energiforbruk i konvensjonelt modus	3,92 MJ	Energi effektivitetsindeks	81 %

## Medfølgende tilbehør



Luksusrist (inox)	1	Fullt uttrekkbar teleskopskinne	1
Emaljert brett (20 mm)	1	Steketermometer	Ja, flerpunkt
Emaljert dypt brett (50mm)	1	Andre	Sett vanninnføring
Ristinnsats for brett	1		

## Elektrisk tilkobling

Spenning	220-240 V	Elektrisk tilkoblingseffekt (W)	3000 W
Støpseltype	Nei	Frekvens (Hz)	50/60 Hz
Nåværende	13 A	Lengde på ledning	150 cm

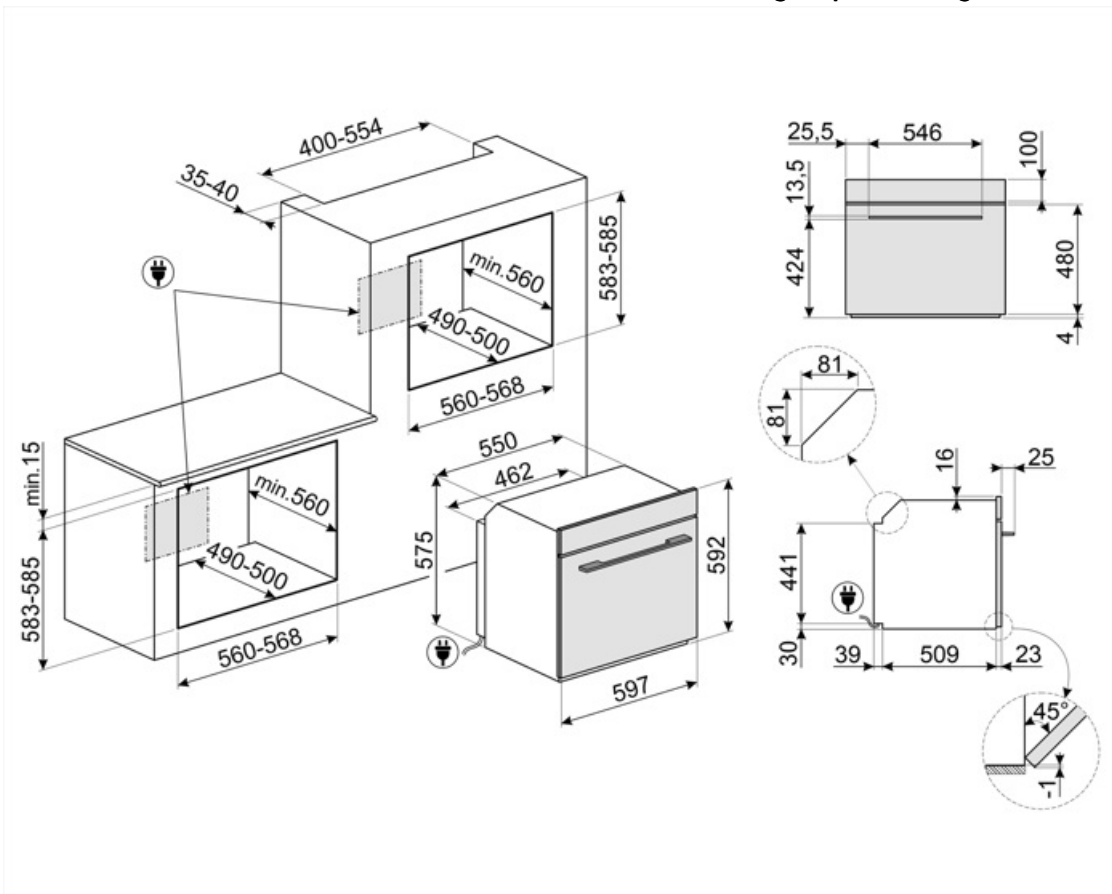

## Compatible Accessories

### AIRFRY

Air fryer rack AIRFRY. Ideal for recreating traditional frying in the oven, but with fewer calories and less fat. It allows you to cook quickly and simply dishes such as French fries, fried vegetables and fish, ensuring perfect browning and crispiness.



### BBQ

Double sided plate BBQ. Suitable for recreating succulent and crispy dishes in the oven with the typical taste of grilled cooking. The ribbed side is particularly suitable for meats and cheeses. The smooth side for fish, seafood and vegetables.



### BN640

Emaljert brett, 40mm dypt



### ET50

Emaljert brett, 50mm dypt



### GTT2

Totally extractable telescopic guides (1 level), suitable for traditional ovens. Made in stainless steel, they guarantee stability and facilitate the smooth extraction of the trays.



### PALPZ

Pizzaspade med foldbart håndtak  
bredde: 315 mm lengde: 325 mm



### PR3845X

Fleksikkert rustfritt stål. Møbellist mellom stablede ovner



### AIRFRY2

Brett til luftfrityrkoker. Ideell for å gjenskape tradisjonell frityrsteking i ovn, men med færre kalorier og mindre fett. Gjør det mulig å tilberede retter raskt og enkelt, som for eksempel pommes frites, grønnsaker og fisk, med perfekt bruning og sprøhet.



### BN620-1

Emaljert brett, 20 mm dypt



### ET20

Emaljert brett, 20 mm dypt



### GTP2

Partially extractable telescopic guides (1 level), suitable for traditional ovens. Made in stainless steel, they guarantee stability and facilitate the smooth extraction of the trays.



### GTTV2

Totally extractable telescopic guides (1 level), suitable for steam ovens. Made in stainless steel, they guarantee stability and facilitate the smooth extraction of the trays.



### PR3845N

Sort mellomlist for stablede ovner



### STONE

Rektangulær idlfast stein, ideell til steking av pizza, gir samme resultat som typiske vedfyrede bakeovner. Kan også brukes til å bake brød, focaccia og andre oppskrifter som pai, terte eller kjeks Mål: L42 x H1,8 x D37,5 cm.

















## STONE2

















Rektangulær pizza-stein uten håndtak, egnet for 45 cm og 60 cm brede ovner. Mål B42 x H1,8 x D37,5cm. Ideelt for steking av pizza med samme resultater som typiske vedfyrte ovner. Kan også brukes til å bake brød, focaccia og andre oppskrifter som pai, terte eller kjeks







## Symbols glossary

-  A+: Energieffektivitetsklasse A+ hjelper med å spare inn opptil 10% energi sammenlignet med klasse A. Maksimal ytelse med minimalt forbruk er garantert.
-  Kombi-dampovner: Dampstekesystemet gjør det mulig å tilberede en hvilken som helst form for mat med jevnere og raskere resultat. Variasjoner i temperatur- og dampnivå gjør at man oppnår ønsket gastronomisk resultat. Dampsteking reduserer fettinnholdet og gir et sunnere og mer autentisk resultat, noe som reduserer tapet av vekt og volum under tilberedningen av maten. Dampsteking passer perfekt til kjøtt. I tillegg til å gjøre det mye mørere, vil det beholde sin glans og bli mye saftigere. Anbefales for steking av hevede deiger og til brødbaking. Fuktigheten gjør at deigen øker i volum under steking før den utvendige skorpen dannes. Resultatet er en lettere og mer fordøyelig deig som kjennetegnes av større hulldannelser. Er også egnet for hurtig tining, oppvarming av mat uten at den herdes eller størkner, og for naturlig avsølting av salt mat.
-  Tidsstyrt tining: Manuell tinefunksjon. Når den innstilte tiden løper ut vil funksjonen stanse.
-  Avkalkingsfunksjon: Essensielt for å fjerne kalkavleiringer i tanken og gjøre en korrekt drift av produktet mulig. Behovet for denne operasjonen vil varsles av produktet selv.
-  Automatisk deaktivering av lys For høyere energisparing vil lysene slukkes automatisk etter ett minutt fra stekestart. Valget kan deaktiveres via innstillingsmenyen. I dette tilfellet vil lyset forbli tent under hele steketiden.
-  Ever Clean Enamel: Ever Clean emaljen påføres elektrostatisk, fra hjørne til hjørne og kant til kant, for å unngå sprekke-dannelser over tid. Det er en spesielt pyrolytisk emalje, med høy motstand mot syrer i tillegg til å ha en behagelig glans, som muliggjør bedre rengjøring av ovnsveggene takket være sin lavere porøsitet. Den bakes ved 850 °C og polymeriseres ved en vitenskapelig fastsatt hastighet for å sikre en jevn dybde og styrke. Ever Clean emalje gir et ulastelig sluttresultat både på innsiden av ovnen og på brettene, noe som gjør at flatene til ovnen er svært enkle å vedlikeholde over tid siden fett ikke fester seg ved steking
-  Barnesikring: Noen modeller er utstyrt med en innretning som låser programmet/syklusen slik at den ikke kan endres ved uhell.
-  Luftkjølesystem: For å garantere en sikker overflatetemperatur.
-  Vektstyrt tining: Automatisk tinefunksjon. Man kan velge type mat som skal tines fra flere kategorier (KJØTT - FISK - BRØD - DESSERT). Når man taster inn matens vekt vil ovnen automatisk velge den tiden som er best egnet for den aktuelle tiningen.
-  Firedobbel glassdør: Antall glassdører.
-  Elektrisk
-  Fresh Touch: De fleste av ovnene fra Smeg har "kjøledør". Takket være kombinasjonen av tangensiell kjøling og innvendig varmereflekerende glass, holder temperaturen på den ytre overflaten på døren seg under 50 °C. I tillegg til å gi bedre sikkerhet, vil dette systemet beskytte sidene på møblene fra varme fra ovnen.

-  **Vifteassistert:** Intens og homogen tradisjonell steking, passer også for komplekse oppskrifter. Viften er aktiv og varmen kommer fra undersiden og oversiden samtidig. Ventilert steking gir et hurtigere og mer homogent resultat som gir velduftende mat som er fuktig på innsiden. Ideelt for bakt pasta, kjeks, stek og pai.
-  **Bunn:** Varmen kommer kun fra undersiden av kammeret. Viften er ikke aktiv. Ideelt for søte og salte paier, fruktpaier og pizza. Utformet for å fullføre stekeprosessen og gjøre maten sprøere. Dette symbolet i en gassovn viser til gassbrenneren.
-  **Circulaire:** Den perfekte funksjonen for å steke alle typer retter på en mer delikat måte. Varmen kommer fra baksiden av ovnen og fordeles hurtig og jevnt. Viften er aktiv. Den er også ideell for steking på flere nivåer uten å blande lukter og smaker.
-  **Grill:** Svært intens varme kommer kun ovenfra fra et dobbelt varmeelement. Viften er ikke aktiv. Gir ypperlige grill- og gratineringsresultater. Brukes ved endt steking for å gi et en jevn bruking av retten.
-  **Pizzafunksjon:** Spesifikk funksjon for pannestekt pizza. Gir en pizza som myk på innsiden og sprø på utsiden, med fyll som er perfekt stekt, ikke tørt og ikke brent.
-  **Statisk:** Tradisjonell steking egnet for tilberedelse av en rett av gangen. Viften er ikke aktiv og varmen kommer fra undersiden og oversiden samtidig. Statisk steking er langsommere og mer delikat, ideell for godt stekte retter som er tørre også innvendig. Ideelt for steking av alle typer steker, kjøtt med mye fett, brød, kaker med fyll.
-  **Vifte med sirkulering og undervarme:** Ved å legge til det nedre elementet gis det ekstra varme i underkant for mat som krever ekstra tilberedning.
-  **ECO:** Lavt energiforbruk ved steking. Denne funksjonen er særlig egnet for steking på en halv hylle med lavt energiforbruk. Den er anbefalt for alle typer mat bortsett fra de som kan generere store mengder fuktighet (for eksempel grønnsaker). For å oppnå maksimal energibesparelse og redusere tidsbruken, anbefales det å legge maten i ovnen uten å forhåndsvarme stekekammeret
-  **Viftegrill:** Svært intens varme kommer kun ovenfra fra et dobbelt varmeelement. Viften er aktivert. Gir optimal grilling av de tykkeste kjøttstykkene. Ideelt for store kjøttstykker.
-  **Fun assistert + Damp:** Intens og homogen matlaging. Viften er aktiv og varmen kommer fra undersiden og oversiden samtidig. Dampen som tilføres gjør at man beholder matens organoleptiske egenskaper og steker den bedre på innsiden, noe som gjør maten sprøere og mer fordøyelig. Ideell for kalvestek, andestek og helstekt fisk.

-  **Sirkulær + Damp:** Tilføring av damp til termoventilert steking gir bedre konservering av matens organoleptiske egenskaper. Varmen kommer fra baksiden av ovnen og fordeles hurtig og jevnt. Viften er aktiv. Den perfekte funksjonen for å steke alle typer retter på en mer delikat måte. Den er også ideell for steking på flere nivåer uten å blande lukter og smaker. Ideell for tilberedelse av stek, kylling og baking av hevede kaker og brød.
-  **Turbo:** Varmen kommer fra tre retninger: Ovenfra, nedenfra og fra baksiden av ovnen. Viften er aktiv. Gir hurtigere matlaging, selv på flere nivåer uten blanding av aromaer. Ideell for store matvolum eller mat som krever intens steking.
-  **Sirkulær pulsert damp:** Gir ekstra fuktighet til mat under steking. Ypperlig for baking av brød. Fuktigheten gjør at brøddeigen strekker seg mer i starten av tilberedelsen, noe som gir en luftigere deig med en lettere tekstur. Den gjenværende delen av steking gir den velkjente stekeskorpen.
-  **Sirkulær pulsert damp:** Gir ekstra fuktighet til mat under steking. Ypperlig for baking av brød. Fuktigheten gjør at brøddeigen strekker seg mer i starten av tilberedelsen, noe som gir en luftigere deig med en lettere tekstur. Den gjenværende delen av steking gir den velkjente stekeskorpen.
-  **Helglassinnerdører:** Helglassinnerdører: En enkel flat overfate som er enkel å holde ren.
-  **KEEP\_WARM\_72dpi**
-  **PYROLYSE - AUTOMATISK RENSEFUNKSJON:** Ovnen varmes opp til en temperatur nærme 500 °C og forkuller fett og matrester til finkornet aske som enkelt kan tørkes av med en fuktig klut. Ved så høye temperaturer vil døren låses automatisk av sikkerhetshensyn, mens temperaturen i døren forblir kontrollert slik at den er sikker å berøre. Brukerjustert funksjon basert på nivået med urenheter i ovnen.
-  **Temperatursonde:** Med temperatursonden er det mulig å tilberede steker, ryggstykker og kjøtt av forskjellig opprinnelse og størrelse på perfekt måte. Sonden vil faktisk forbedre tilberedelsen, takk være den presise kontrollen av temperaturen i kjernen av retten. Kjernetemperaturen til maten måles med en spesialsensor som er plassert inni tuppen. Med en gang temperaturen når forhåndstemperaturen innstilt av brukeren er retten ferdig
-  **FUN\_STEAM\_OTHER\_WATER\_IN\_OUT\_72dpi**
-  **Vifte med grillpulsert damp:** For å tilberede perfekt stekt kjøtt. Den ekstra fuktigheten holder kjøttet saftig og mørt, mens varmen fra turbofunksjonen gir den karamelliserte smaken vil alle kjenner og elsker.
-  **Sirkulær + nedre element pulsert damp:** Ideell for gjenoppvarming av pai og quiche. Denne funksjonen vil gi ny sprøhet til bunnen, mens fyllet ikke vil tørke ut grunnet den ekstra fuktigheten som befinner seg i stekekammeret.
-  **Turbo-pulsert damp:** For å tilberede perfekt stekt kjøtt. Den ekstra fuktigheten holder kjøttet saftig og mørt, mens varmen fra turbofunksjonen gir den karamelliserte smaken vil alle kjenner og elsker.
-  **Innerdørglasset kan fjernes med noen få enkle rengjøringsinngrep.**
-  **Sidelys:** To motstående sidelys øker sikten på innsiden av ovnen.
-  **Platestativvarming:** Funksjon for varming eller varmeholding av retter. Sett bakebrettet på nederste hylle og stable rettene som skal varmes opp.
-  **Luft ved 40 °C gir perfekte omgivelser for etterheving av gjærholdige deigblandinger. Velg funksjonen og plasser deigen i ovnsrommet for den beregnede tiden**

-  **Hurtig forvarming:** Steking etterfølges av en forvarmingsfase som lar stekeskammeret nå den innstilte temperaturen. Denne funksjonen reduserer tidsbruken med opptil 50%.
-  Funksjon som løser enhver tvil. Mer enn 100 popup-vinuder som kan åpnes med et langt trykk på hvert ikon, gir informasjon om bruk av displayet og steking.
-  **Smart Cooking** er den perfekte oppskrift for enhver anledning. Kjøtt, fisk, pasta, desserter osv., opptil 150 automatiske oppskrifter som gjør det mulig å tilberede enhver rett med en enkelt trykk. Velg din meny, ovnen tar seg av resten.
-  For å garantere optimal funksjon i apparatet anbefales det å foreta tankrensing omtrent hver 2-3 måneder.
-  **Elektronisk kontroll:** Gjør det mulig å kontrollere temperaturen i ovnen med en presisjon på 2-3 °C. Dette gjør det mulig å steke mat som er svært følsom for temperaturendringer, slik som kaker, soufflé, puddinger.
-  **4,3" VIVOscreen-display** gir et avansert touch-grensesnitt med farger, for automatisk styring av tennprogrammer som Delta T, Multi-step og SameTime.
-  **INSTANT GO:** Aktivisering av denne funksjonen gjør det mulig å starte matlagingen umiddelbart. Forvarming er inkludert i steketiden og ovnen vil gradvis nå ønsket temperatur. Særlig egnet for frossen mat.
-  **Manuelt vanninnføringsystem:** Tanken kan fylles på mindre enn 40 sekunder. Fylling gjøres manuelt takket være den medfølgende trakten.
-  **Kapasiteten** angir mengden anvendbar plass i ovnen oppgitt i liter.
-  **SABBAT:** Funksjon som gjør det mulig å tilberede mat samtidig som man respekterer Jødedommens hviledag.
-  **Ovnkammeret** har 5 forskjellige stekenivåer.
-  **Soft close:** Alle modeller er utstyrt med avansert funksjon for myk lukking av døren, noe som gjør at enheten lukkes mykt og stille.
-  **Teleskopskinner:** Gjør det mulig å dra ut retter og sjekke disse uten å fjerne dem fullstendig fra ovnen.
-  **Kapasiteten** angir mengden anvendbar plass i ovnen oppgitt i liter.
-  **Varmeholding:** Funksjonen holder den tilberedte maten varm.
-  **Multipunkt-temperatursonden** har tre deteksjonspunkter. Dette betyr at den ikke bare leser av kjernetemperaturen, men også temperaturen på andre steder. Ovnens vil prosessere all disse dataene for å unngå ujevn steking. På denne måten kan hvert produkt stekes med en profesjonell restaurantstil.
-  **Den perfekte måten** å tilberede en komplett meny i noen få enkle steg med en betydelig tidsbesparelse. Det store kammeret har plass til forskjellige typer mat samtidig, som kan stekes uten at duftene blander seg. De nøyte studerte termodynamiske strømmingene sikrer jevn steking på samtlige nivåer. SammeTid-algoritmen kalkulerer tiden, stekefunksjonene og alle parametrene, slik at tre retter kan være klare samtidig
-  **Spesifikk stekefunksjon** for dobbeltsidige BBQ-plater. Egnet for å gjensape saftige og sprøstekte retter med den typiske smaken av grillet mat. Den rillede siden er spesielt egnet for kjøtt og ost. Den glatte siden for fisk, sjømat og grønnsaker.



Spesifikk stekefunksjon for AIRFRY varmluftsfrityrkoker. Ideell for å gjenskape tradisjonell frityrsteking i ovn, men med færre kalorier og mindre fett. Gjør det mulig å tilberede retter raskt og enkelt, som for eksempel pommes frites, grønnsaker og fisk, med perfekt bruning og sprøhet.



Tilpasset stekefunksjon for rektangulær ildfast stein PPR2. Dimensjoner ideelle for steking av pizza, og gir samme resultat som typiske vedfyrede bakeovner. Kan også brukes til å bake brød, focaccia og andre oppskrifter som pai, terte eller kjeks



DeltaT-tilberedning Ovnens stiller automatisk inn kammertemperaturen til en forhåndsinnstilt temperatur (kalt deltaT) som er høyere enn kjernetemperaturen som er blitt avlest av sonden. Når sonden leser av en ekstra grad i kjernen, vil ovnen automatisk øke den innvendige temperaturen med en grad. Ovnens gir mulighet til å velge mellom tre forskjellige deltaT-tilberedningsmetoder (langsom, medium, rask) og stille inn en hvilken som helst ønsket kjernetemperatur. En konsentrasjon av teknologi som gjør det mulig å oppnå møre og saftige produkter av høyeste kvalitet.