

# SOP6104TPN



Kategoria	60 cm
Kategoria e produktit	Furrë
Furnizimi me energji	Elektrike
Burimi i nxehtësisë	RRYMË ELEKTRIKE
Metoda e gatimit	Me termo-ventilim
Platforma Galileo	Pirolizë tradicionale
Sistem pastrimi	Pirolitik
Kodi EAN	8017709304294



## Estetika

Estetika	Linea	Serigraphy colour	Grey
Ngjyra	E zezë	Serigraphy type	Symbols
Finiturë	Me shkëlqim	Dera	Xham i plotë
Design	Flat	Doreza	Linea
Materiali	Qelqi	Ngjyra e dorezës	E kromuar
Lloji i xhamit	E tejdukshme	Logo	Silk screen

## Kontrollet



Emri i ekranit	VivoScreen	Numri i gjuhëve të ekranit	20
Teknologjia e ekranit	TFT	Gjuhët e ekranit	Italiano, English (UK), Français (FR), Français (CA), Nederlands, Español (ES), Español (MX), Português (PT), Svenska, Русский, Deutsch (DE), Dansk, Norsk, Polski, English (AU), Suomi, Ukrainian, Kazakh, Afrikaans (ZA), Zulu (ZA)
Cilësimi i kontrollit	Full touch		

## Programe/funksione

Numri i funksioneve të gatimit	10
Programet automatike	150
Receta të personalizueshme	10

### Funksionet e gatimit tradicional

- Statik
- Me ventilator
- Qarkore
- Turbo
- Eco
- Skarë e madhe
- Skarë me ventilator (e madhe)
- Bazamenti
- Bazë me ventilator
- Pica

### Funksione të tjera

- Shkrirje sipas kohës
- Shkrirje sipas peshës
- Fermentim
- Gatim me gur
- BBQ
- Fritezë me avull
- Mbaj të ngrohtë
- Raft/ngrohës pjatash
- Sabbath

### Funksionet e pastrimit

- Pirofizë

## Opsionet



<b>Opsionet e përcaktimit të kohës</b>	Vono fillimin dhe përfundimin automatik të gatimit	<b>SameTime</b>	Po
<b>Mbajtësi i minutave</b>	Po	<b>Gatimi "DeltaT"</b>	Po
<b>Kohëmatësi</b>	3	<b>Opsioni demonstrues i showroom-it</b>	Po
<b>Bllokuesi i kontrolleve/siguria e fëmijës</b>	Po	<b>Modaliteti Demo-tutorial</b>	Po
<b>Opsione të tjera</b>	Mbaj të ngrohtë, Eco light, Cilësimi i gjuhës, Ekran digjital i orës, ECO-logic, Ndriçim, Tingujt, Volumi i tingujve	<b>Udhëzues me prekje</b>	Po
<b>Gatim me termometër sondë</b>	Po	<b>Kronologjia</b>	Po, 10 funksionet e fundit të përdorura
<b>Gatim me disa hapa</b>	Po, deri në 2 hapa	<b>Ngrohje paraprake e shpejtë</b>	Po
<b>Smart cooking</b>	Po	<b>Instant GO</b>	Po

## Veçoritë teknike



<b>Capacity (Lt)</b>	68 l	<b>Lloji i hapjes së derës</b>	Hapje standarde
<b>Kavitete</b>	QS-Galileo	<b>Dera</b>	Freskët

Temperatura minimale	30 °C	Derë e çmontueshme	Po
Temperatura maksimale	280 °C	Derë e brendshme totalisht prej xhami	Po
Numri i rafteve	5	Derë e brendshme e çmontueshme	Po
Nr. i ventilatorëve	1	Nr. total. i xhamave të dyerve	4
Numri i dritave	2	Mentesha "Soft Close"	Po
Lloji i dritës	Halogjen	Soft Open	Po
Fuqia e dritës	40 W	Oxhak aspiratori	Fikse
Dritë me ndezje kur dera është e hapur	Po	Sistemi i ftohjes	Tangjencial
Fuqia e elementit të poshtëm të ngrohjes	1200 W	Cooling duct	Double
Elementi i sipërm i ngrohjes - Fuqia	1000 W	Speed Reduction Cooling System	Yes
Fuqia e elementit të skarës	1700 W	Kyçja e derës gjatë përlizës	Po
Skarë e madhe - Fuqia	2700 W	Përmasat e hapësirës së përdorshme (LxGjxTh)	353x470x401 mm
Fuqia e elementit ngrohës të qarkores	2000 W	Kontrolli i temperaturës	Elektronike
Ngrohja pezullohet kur hapet dera	Po	Materiali i kavitetit	Emalim "Ever Clean"

## Etiketa e performancës/energjisë



Klasa e efikasitetit të energjisë	A+	Konsumi i energjisë në konveksionin e ajrit të detyruar	2.45 MJ
Volumi neto i hapësirës	68 l	Konsumi i energjisë për cikël në konveksionin me ventilator të detyruar	0.68 kWh
Konsumi i energjisë për cikël në modalitetin konvencional	1.09 kWh	Numri i hapësirave	1
Konsumi i energjisë në modalitetin konvencional	3.92 MJ	Indeksi i efikasitetit të energjisë	81 %

## Aksesorët e përfshirë



Raft luxury	1	Konturet e inserteve	1
Tavë e emaluar (20 mm)	1	Shina udhëzuese teleskopike, nxjerrje totale	1
Tavë e thellë e emaluar (50 mm)	1	Sonda e temperaturës	Po, pikë teke

## Lidhja elektrike

Tensioni	220-240 V	Fuqia nominale	3000 W
Tapë	Jo	Frekuenca (Hz)	50/60 Hz
Rryma	13 A		

Gjatësia e kablos së furnizimit me energji elektrike 115 cm

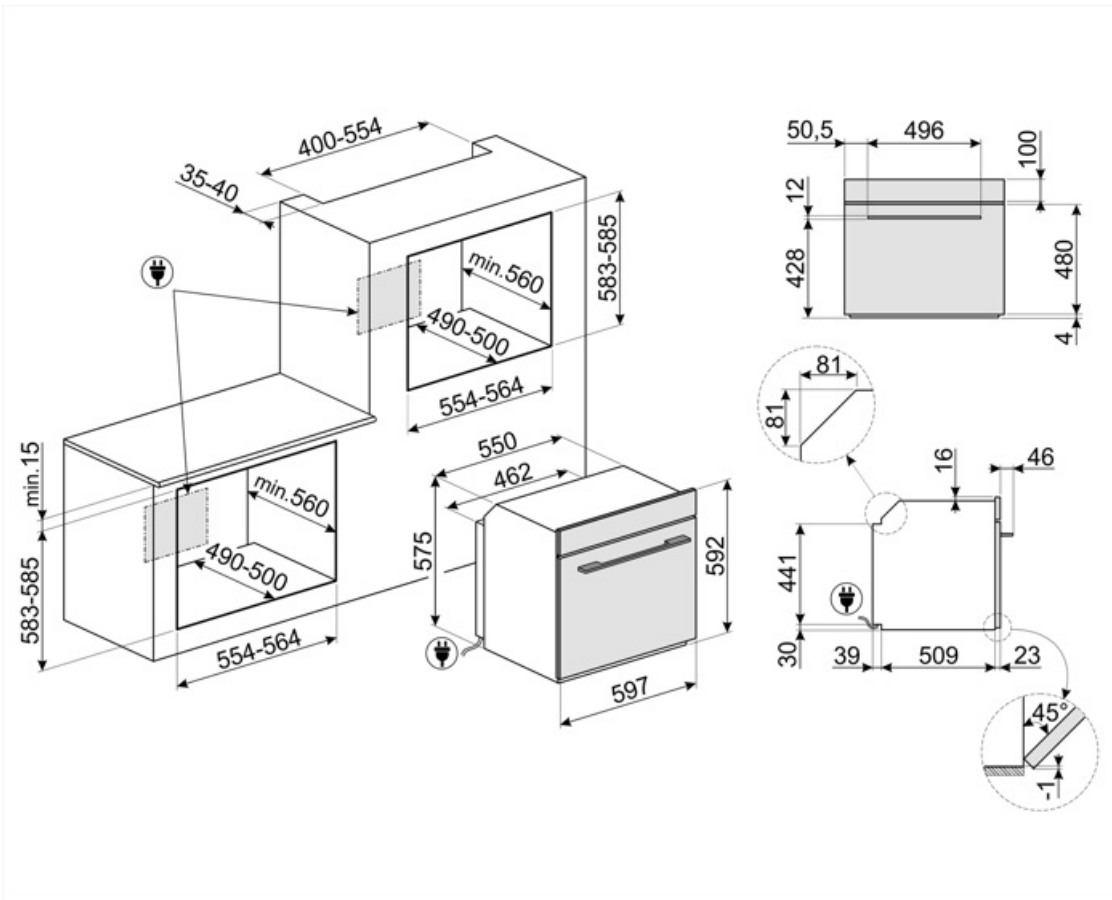

## Compatible Accessories

### AIRFRY

Rafti i fritezës "AIRFRY". Ideal për rikrijimin e skuqjes tradicionale në furrë, por me më pak kalori dhe më pak yndyrë. Ju lejon të gatvani shpejt dhe thjesht pjata të tilla si patate të skuqura, perime të skuqura dhe peshk, duke siguruar një skuqje të përsosur dhe krokante.



### BBQ

Pjatë BBQ me dy anë. I përshtatshëm për rikrijimin e pjatave të shijshme dhe krokante në furrë me shijen tipike të gatimit të pjekur në skarë. Ana e hullizuar është e përshtatshme veçanërisht për lloje të ndryshme mishi dhe djathi. Ana e lëmuar për peshkun, ushqimet e detit dhe perimet.



### ET50

Tavë e emaluar e përshtatshme për furra 45cm dhe 60cm. Thellësi 50 mm. E përkryer për gatimin dhe pjekjen e mishit dhe peshkut me salca. Ideale gjithashtu për të eksperimentuar me pjata shoqëruese më të lehta dhe krokante



### GTT2

Udhëzues teleskopikë totalisht të nxjerrshëm (1 nivel) të përshtatshëm për furrat tradicionale. Prej materiali inoksi, ato garantojnë stabilitet dhe lehtësojnë nxjerrjen e lehtë të tavave.



### PR3845N

Mbulesë e zezë për mobilie kur disa furra janë të instaluara në kolonë



### STONE

Gur zjarrdurues drejtkëndor, ideal për gatimin e picave me të njëjtat rezultate si një sobë e zakonshme me dru. Mund të përdoret gjithashtu për pjekjen e bukës, fokaçeve dhe recetave të tjera si byrekë, torta ose biskota. Përmasat: L42 x H1,8 x P37,5 cm.



### AIRFRY2

Tava e fritezës me ajër. Ideal për rikrijimin e skuqjes tradicionale në furrë, por me më pak kalori dhe më pak yndyrë. Ju lejon të gatvani shpejt dhe thjesht pjata të tilla si patate të skuqura, perime të skuqura dhe peshk, duke siguruar një skuqje të përsosur dhe krokante.



### ET20

Tavë e emaluar e përshtatshme për furra 45cm dhe 60cm. Thellësi 20 mm. E përkryer për pjekjen e një game të gjerë pjatash të kripura dhe të ëmbla.



### GTP2

Udhëzues teleskopik pjesërisht të nxjerrshëm (1 nivel), të përshtatshëm për furrat tradicionale. Prej materiali inoksi, ato garantojnë stabilitet dhe lehtësojnë nxjerrjen e lehtë të tavave.



### PALPZ

Lopatë picash me dorezë të palosshme. Përmasat GJ31,5 x L32,5 cm. E lehtë dhe e përshtatshme për t'u përdorur dhe ruajtur. E përkryer për të servirur pica, bukë dhe pasta të shijshme në mënyrë të sigurt dhe profesionale.



### PR3845X

Inoks kundër shenjave të gishtave. Mbulesë për mobilie në instalim kolonë të më shumë se një furre





























### STONE2

Gurë drejtkëndor pa doreza për pica, i përshtatshëm për furra me gjerësi 45cm dhe 60cm. Përmasat GJ42 x L1,8 x TH37,5cm. Ideal për gatimin e picave me të njëjtat rezultate si në një furrë të zakonshme me dru. Mund të përdoret gjithashtu për pjekjen e bukës, fokaçeve dhe recetave të tjera si byrekë, torta ose biskota



## Symbols glossary

-  A+: Klasa e efikasitetit të energjisë A+ ndihmon për të kursyer deri në 10% energji krahasuar me klasën A. Performanca maksimale me konsum minimal të energjisë është e garantuar.
-  Sistem i ftohjes së ajrit: për të siguruar temperatura të sigurta të sipërfaqeve.
-  Shkrirje sipas peshës: Funkzioni i shkrirjes automatike. Ju zgjidhni llojin e ushqimit që do të shkrihet nga kategoritë e disponueshme (MISH - PESHK - BUKE - ËMBËLSIRA) Pas vendosjes së peshës së ushqimit, furra përcakton automatikisht kohën e nevojshme për një shkrirje të përkryer.
-  Çaktivizimi automatik i ndriçimit: Për kursim më të madh të energjisë, ndriçimi fiket automatikisht pas një minute nga fillimi i gatimit. Opsioni mund të çaktivizohet nëpërmjet menysë së cilësimeve. Në këtë rast drita do të qëndrojë e ndezur gjatë gjithë kohëzgjatjes së gatimit.
-  Elektrike
-  "Fresh Touch": Shumica e furrave Smeg kanë një "derë të ftohtë." Falë kombinimit të ftohjes tangjente dhe xhamit të brendshëm që reflekton nxehtësinë, temperatura në sipërfaqen e jashtme të derës mbahet nën 50°C. Përveç sigurisë, ky sistem mbron anët e mobilieve nga mbinxehja për shkak të furrës.
-  Bllokimi për fëmijët: disa modele janë të pajisur me një pajisje e cila kyç programin/ciklin në mënyrë që ai të mos ndryshohet aksidentalisht.
-  Shkrirje me kohë të përcaktuar: Funkzioni i shkrirjes manuale. Në fund të kohëzgjatjes së caktuar, funksioni ndalon.
-  Dyer me xham të katërfishtë: Numri i dyerve me xham.
-  "ECO-logic": opsioni ju lejon të kufizoni kufirin e fuqisë së kursimit real të energjisë së pajisjes.
-  Emalim "Ever Clean": Emalimi "Ever Clean" aplikohet në mënyrë elektrostatische, nga cepi në cep për të parandaluar plasaritjet ose çarjet me kalimin e kohës. Është një emalim i veçantë pirolitik, rezistent ndaj acideve, i cili përveçse ka shkëlqim të këndshëm, ndihmon në një pastrim më të thellë të mureve të furrës, falë porozitetit të tij më të ulët. Ai piqet në mbi 850°C dhe polimerizohet ngadalë me një shpejtësi të përcaktuar shkencërisht për të siguruar thellësi dhe rezistencë uniforme. Emalimi "Ever Clean" krijon një finiturë të përsosur si në brendësi të furrës ashtu edhe në tava, duke i bërë sipërfaqet e furrës tepër të lehta për t'u mirëmbajtur me kalimin e kohës pasi redukton ngjitjen e yndyrës gjatë gatimit
-  Bazë me ventilator: vetëm përzierja e ventilatorit dhe elementit më të ulët të ngrohjes ju lejon të përfundoni më shpejt gatimin e ushqimeve të gatuar tashmë në sipërfaqe, por jo nga brenda. Ky sistem rekomandohet për përfundimin e gatimit të ushqimeve që tashmë janë gatuar mirë në sipërfaqe, por jo nga brenda, të cilat për këtë arsye kërkojnë një nxehtësi mesatare më të lartë. Ideal për çdo lloj ushqimi.

-  **Me ventilator:** Gatim tradicional intensiv dhe homogjen, i përshtatshëm edhe për receta komplekse. Ventilatori është aktiv dhe nxehtësia vjen nga poshtë dhe nga lart në të njëjtën kohë. Gatimi me ventilim siguron një rezultat më të shpejtë dhe më homogjen, duke i bërë ushqimet aromatike nga jashtë dhe më të buta nga brenda. Ideale për makarona të furrë, biskota, rosto dhe cobbler.
-  **Bazamenti:** nxehtësia vjen vetëm nga fundi i zgavrës. Ventilatori nuk është aktiv. Ideale për byrekë të ëmbël dhe të kripur, cobbler dhe pica. Projektuar për përfundimin e gatimit dhe për ta bërë atë më krokant. Ky simbol në furrat me gaz tregon djegësin e gazit.
-  **ECO:** Gatim me konsum të ulët energjie: ky funksion është veçanërisht i përshtatshëm për gatim në një ndarje të vetme me konsum të ulët energjie. Rekomandohet për të gjitha llojet e ushqimeve, përveç atyre që mund të lëshojnë shumë lagështi (për shembull perimet). Për të arritur kursimin maksimal të energjisë dhe për të zvogëluar kohën, rekomandohet vendosja e ushqimit në furrë pa e ngrohur paraprakisht ndarjen e gatimit
-  **Skarë me ventilim:** nxehtësi shumë e fortë që vjen vetëm nga lart nga një element ngrohës i dyfishtë. Ventilatori është aktiv. Ai lejon pjekjen optimale të mishrave më të trashë. Ideale për copa të mëdha mishi.
-  **Turbo:** nxehtësia vjen nga 3 drejtime: sipër, poshtë dhe nga pjesa e pasme e furrës. Ventilatori është aktiv. Lejon gatim të shpejtë, edhe në disa ndarje pa përzier aromat. Ideal për sasi të mëdha ose ushqime që kërkojnë gatim intensiv.
-  **Xhami i derës së brendshme:** mund të hiqet për tu pastruar me disa lëvizje të shpejta.
-  **Drita anësore:** Dy drita anësore të kundërta rrisin dukshmërinë brenda furrës.
-  **Statik:** Gatim tradicional i përshtatshëm për përgatitjen e një pjate në të njëjtën kohë. Ventilatori nuk është aktiv dhe nxehtësia vjen nga poshtë dhe nga lart në të njëjtën kohë. Gatimi statik është më i ngadalshëm dhe më delikat, ideal për pjata të gatuar mirë dhe që janë të thata edhe brenda. Ideal për gatimin e të gjitha llojeve të rostove, mishit të yndyrshëm, bukës, ëmbëlsirave të mbushura.
-  **Qarkorja:** është funksioni perfekt për gatimin e të gjitha llojeve të pjatave në mënyrë më delikate. Nxehtësia vjen nga pjesa e pasme e furrës dhe shpërndahet shpejt dhe në mënyrë të barabartë. Ventilatori është aktiv. Është gjithashtu ideal për gatim në nivele të shumta pa përzier aromat dhe shijet.
-  **Skarë:** Nxehtësia shumë e fortë që vjen vetëm nga lart nga një element ngrohës i dyfishtë. Ventilatori nuk është aktiv. Ofron rezultate të shkëlqyera në pjekje dhe gatime au gratin. Përdoret në fund të gatimit, i jep gatimeve një pjekje uniforme.
-  **Funksioni i picës:** Funksion specifik për gatimin e picës në tigan. Kjo ju lejon të merrni një picë të butë nga brenda dhe krokante nga jashtë, me pjesën e sipërme të gatuar në mënyrë të përsosur, pa e tharë dhe djegur atë.
-  **Derë e brendshme e gjitha prej xhami:** Derë e brendshme e gjitha prej xhami, një sipërfaqe e vetme e sheshtë e cila është e thjeshtë për t'u mbajtur e pastër.
-  **KEEP\_WARM\_72dpi**
-  **PIROLIZË - FUNKSIONI I PASTRIMIT AUTOMATIK:** furra nxehet deri në një temperaturë që i afrohet 500°C dhe gërryen yndyrnat dhe mbetjet e ushqimit në një hi të imët që mund të fshihet lehtësisht me një leckë të lagur. Në një temperaturë kaq të lartë, dera mbyllet automatikisht për arsye sigurie, ndërsa temperatura e derës mbetet e kontrolluar, kështu që është e sigurt të prekni funksionin e rregullueshëm të përdoruesit bazuar në nivelin e papastërtive të pranishme në furrë.



Ngrohja e raftit të pjatave: funksion për ngrohjen ose mbajtjen e enëve të ngrohta. Vendoseni tavën e pjekjes në raftin më të ulët dhe vendosni enët që do të ngrohen.



Sonda e temperaturës: me sondën e temperaturës mund të gatvani në mënyrë perfekte rasto, ijë, mish të prerjeve dhe madhësive të ndryshme. Në fakt, sonda përmirëson gatimin e ushqimit, falë kontrollit të saktë të temperaturës në zemër të ushqimit të gatuar. Temperatura brendësisë së ushqimit matet nga një sensor i veçantë i vendosur brenda majës. Kur temperatura e menjëhershme arrin temperaturën e synuar të vendosur nga përdoruesi, gatimi ka përfunduar



Ajri në temperaturë 40°C ofron mjedisin perfekt për të lënë përzierjet e ndryshme të brumit me maja që të pushojnë. Thjesht zgjidhni funksionin dhe vendosni brumin në vendin e caktuar



Ngrohje e shpejtë paraprake: gatimit i paraprin faza e ngrohjes paraprake, e cila lejon që ndarja e gatimit të arrijë temperaturën e caktuar. Ky opsion redukton kohën deri në 50%.



"SABBATH": funksion që lejon gatimin e ushqimit duke respektuar ditën e pushimit sipas Judaizmit.



Opsion i krijuar për të zgjidhur çdo dyshim. Më shumë se 100 dritare kërcyese, të cilat mund të aktivizohen me një prekje të gjatë në çdo ikonë, ofrojnë informacion mbi përdorimin e ekranit dhe gatimin.



Hapësira e furrës ka 5 nivele të ndryshme gatimi.



"Smart Cooking" është zgjidhja perfekte për çdo rast. Mish, peshk, makarona, ëmbëlsira etj. deri në 150 receta automatike që ju lejojnë të bëni çdo përgatitje me një klikim të vetëm. Vendosni menynë tuaj dhe më pas furra kujdeset për pjesën tjetër.



"Soft close": të gjitha modelet janë të pajisura me funksion të avancuar për një mbyllje të lehtë të derës, gjë që e lejon pajisjen të mbyllet pa probleme dhe pa krijuar zhurmë.



Shina teleskopike: ju lejojnë ta tërhiqni gatimin dhe ta kontrolloni pa pasur nevojë ta hiqni plotësisht nga furra.



Kontroll elektronik: Ju lejon të ruani temperaturën brenda furrës me saktësi 2-3°C. Kjo ju mundëson të gatvani ushqime që janë shumë të ndjeshme ndaj ndryshimeve të temperaturës, si ëmbëlsira, soufflé, puding.



Kontrolle me prekje: Kontrollet me prekje të lehtë për t'u përdorur lejojnë që pajisja të programohet me prekjen e një butoni.



Kapaciteti tregon sasinë në litra të hapësirës së përdorshme në hapësirën e furrës.



Ekрани 4.3" VIVOscreen ofron një ndërfaqe me prekje të përparuar me ngjyra, për menaxhim automatik të programeve ndezëse si Delta T, Multi-step dhe SameTime firing.



Keep warm: funksioni ju lejon që ta mbani të ngrohtë ushqimin e gatuar.



INSTANT GO: aktivizimi i këtij opsioni lejon të filloni gatimin menjëherë. Ngrohja paraprake është e përfshirë në kohën e gatimit dhe furra arrin gradualisht temperaturën e dëshiruar. E përshtatshme sidomos për ushqime të ngrira.



Mënyra e përsosur për të pasur një meny të plotë në disa hapa të thjeshtë duke kursyer kohë në mënyrë të konsiderueshëm. Hapësira e brendshme mund të nxërë disa lloje ushqimesh në të njëjtën kohë, të cilat mund të gatohen pa shkëmbyer aromat e tyre. Rrjedhat termodinamike të studiuara me kujdes sigurojnë gatim uniform në çdo nivel. Algoritmi "SameTime" llogarit kohën, funksionet e gatimit dhe të gjithë parametrat në mënyrë që 3 ushqime të jenë gati në të njëjtën kohë



Funksion gatimi i dedikuar për BBQ me pjatë të dyanshme. I përshtatshëm për rikrijimin e pjatave të shijshme dhe krokante në furrë me shijen tipike të gatimit të pjekur në skarë. Ana e hullizuar është veçanërisht e përshtatshme për mish dhe djathë; ana e lëmuar për peshkun, ushqimet e detit dhe perimet.



Funksion gatimi i dedikuar për përmasat e gurit zjarrdurues drejtkëndor PPR2. Ideal për gatimin e picave me të njëjtat rezultate si në një furrë tipike me dru. Mund të përdoret gjithashtu për pjekjen e bukës, fokaçeve dhe recetave të tjera si byrekë, torta ose biskota



Kapaciteti tregon sasinë në litra të hapësirës së përdorshme në hapësirën e furrës.



Funksioni i dedikuar i gatimit për ndarjen e fritezës me avull AIRFRY. Ideal për rikrijimin e skuqjes tradicionale në furrë, por me më pak kalori dhe më pak yndyrë. Ju lejon të gatuni shpejt dhe thjesht pjata të tilla si patate të skuqura, perime të skuqura dhe peshk, duke siguruar një skuqje të përsosur dhe krokante.



Gatimi "DeltaT". Furra vendos automatikisht temperaturën e ndarjes në një temperaturë të paracaktuar (e quajtur deltaT) më të lartë se temperatura qendrore, e zbuluar nga sonda. Kur sonda zbulon një gradë më të lartë në qendër, furra rrit automatikisht me një gradë edhe temperaturën e saj të brendshme. Furra ofron mundësinë për të zgjedhur midis tre mënyrave të ndryshme të gatimit deltaT (i ngadalshëm, mesatar dhe i shpejtë) dhe për të vendosur çdo temperaturë të dëshiruar në qendër të ushqimit. Një përqendrim teknologjie që bën të mundur marrjen e produkteve të buta, të lëngshme, të shëndetshme dhe të cilësisë më të lartë.