

# SOP6302S2PN



Kategoria	60 cm
Rodzina produktów	Piekarnik
Zasilanie	Elektryczne
Źródło ciepła	Elektryczny
Metoda gotowania	Z funkcją pary
Technologia Galileo	Pyro steam
Sposób czyszczenia	Czyszczenie pirolityczne
Kod EAN	8017709344269



## Linia wzornicza

Linia wzornicza	Classica	Serigrafia	Symbole
Kolor	Czarny mat	Drzwi	Z dwoma poziomymi liniami
Wykończenie	Mat	Uchwyt	Classica
Design	Płaski	Kolor uchwytu	Czarny
Materiał	Stal nierdzewna	Logo	Serigrafia
Rodzaj szkła	Eclipse	Pokręta	Classica
Kolor nadruku	Srebrny	Kolor pokręteł	Czarny

## Sterowanie

			
Typ wyświetlacza	EvoScreen	Rodzaj sterowania	Pokręta + dotykowe przyciski
Technologia wyświetlacza	LCD	Liczba pokręteł	2

## Programy / Funkcje

Liczba funkcji pieczenia	12
--------------------------	----

### Funkcje pieczenia

- Grzałka górna i dolna
- Obieg powietrza
- Termoobieg
- Turbo
- ECO
- Grill
- Grzałka dolna
- Pizza

### Funkcje pieczenia z technologią pary

- Obieg powietrza
- Termoobieg
- Turbo

Grill + obieg powietrza

### Pozostałe funkcje z technologią pary

- Czyszczenie zbiornika
- Wylot wody
- Wlot wody
- Odkamienianie

### Pozostałe funkcje

- Rozmrażanie przez podanie czasu
- Wyrastanie ciasta
- Stone
- BBQ
- Air-Fry
- Szabat

### Funkcje czyszczenia

- Pyroliza

## Opcje



#### Ustawienia czasu

Minutnik

Timer

Blokada sterowania /  
Blokada  
bezpieczeństwa

Opóźniony start i  
wyłączenie po zakończeniu  
pieczenia

Tak

1

Tak

#### Pozostałe funkcje

Termosonda

Tryb showroom

Szybkie nagrzewanie

Utrzymywanie potrawy w  
cieple, Eco oświetlenie,  
Dźwięki, Rozjaśnianie

Tak

Tak

Tak

## Specyfikacja techniczna



Minimalna temperatura 30 °C

Maksymalna temperatura	280 °C	W pełni przeszklona wewnętrzna powierzchnia drzwi	Tak
Liczba poziomów pieczenia	5	Łatwy demontaż wewnętrznej szyby drzwi	Tak
Liczba wentylatorów	1	Liczba szyb w drzwiach piekarnika	4
Liczba źródeł oświetlenia	2	Zawiasy Soft Close	Tak
Rodzaj oświetlenia	Halogenowe	Soft Open	Tak
Możliwość wymiany żarówki	Tak	Komin	Stały
Moc oświetlenia	40 W	System chłodzący	Statyczny
Oświetlenie przy otwartych drzwiach	Tak	Rodzaj chłodzenia	Podwójny
Moc dolnej grzałki	1200 W	Speed Reduction	Tak
Moc grzałki grilla	1750 W	Cooling System	
Moc grzałki pierścieniowej	2000 W	Blokada drzwi	Tak
Automatyczne wyłączenie elementów grzejnych po otwarciu drzwi	Tak	Steam range	20 - 40%
Otwieranie drzwi	Standardowe	Wymiary netto wnętrza komory (hxwxd)	353x470x401 mm
Drzwi	Zimne drzwi	Kontrola temperatury	Elektroniczne
Łatwy demontaż drzwi	Tak	Materiał wewnętrznej komory	Emalia Ever Clean
		Załadunek wody	Wysuwana szuflada załadowcza
		Pojemność zbiornika	0,8 l

## Wydajność / Etykieta energetyczna



Klasa efektywności energetycznej	A+	Zużycie energii przy standardowym obciążeniu w trybie z włączonym wentylatorem - piekarnik główny	2.45 MJ
Pojemność netto komory	68 l	Zużycie energii przy standardowym obciążeniu w trybie z włączonym wentylatorem - piekarnik główny	0.68 kWh
Zużycie energii na cykl w trybie tradycyjnym - piekarnik główny	1.09 kWh	Liczba komór	1
Zużycie energii przy standardowym obciążeniu w trybie tradycyjnym - piekarnik główny	3.92 MJ	Wskaźnik efektywności energetycznej dla komory (EElcavity)	81 %

## Akcesoria w standardzie



Ruszt z blokadą	1	Ruszt do głębokiej blachy	1
-----------------	---	---------------------------	---

Blacha emaliowana (20 mm) 1

Termosonda

Tak

Głęboka blacha emaliowana (50 mm) 1

## Podłączenie elektryczne

Napięcie 220-240 V

Częstotliwość (Hz)

50/60 Hz

Natężenie prądu (A) 13 A

Długość przewodu zasilającego (cm)

150 cm

Moc nominalna 3000 W

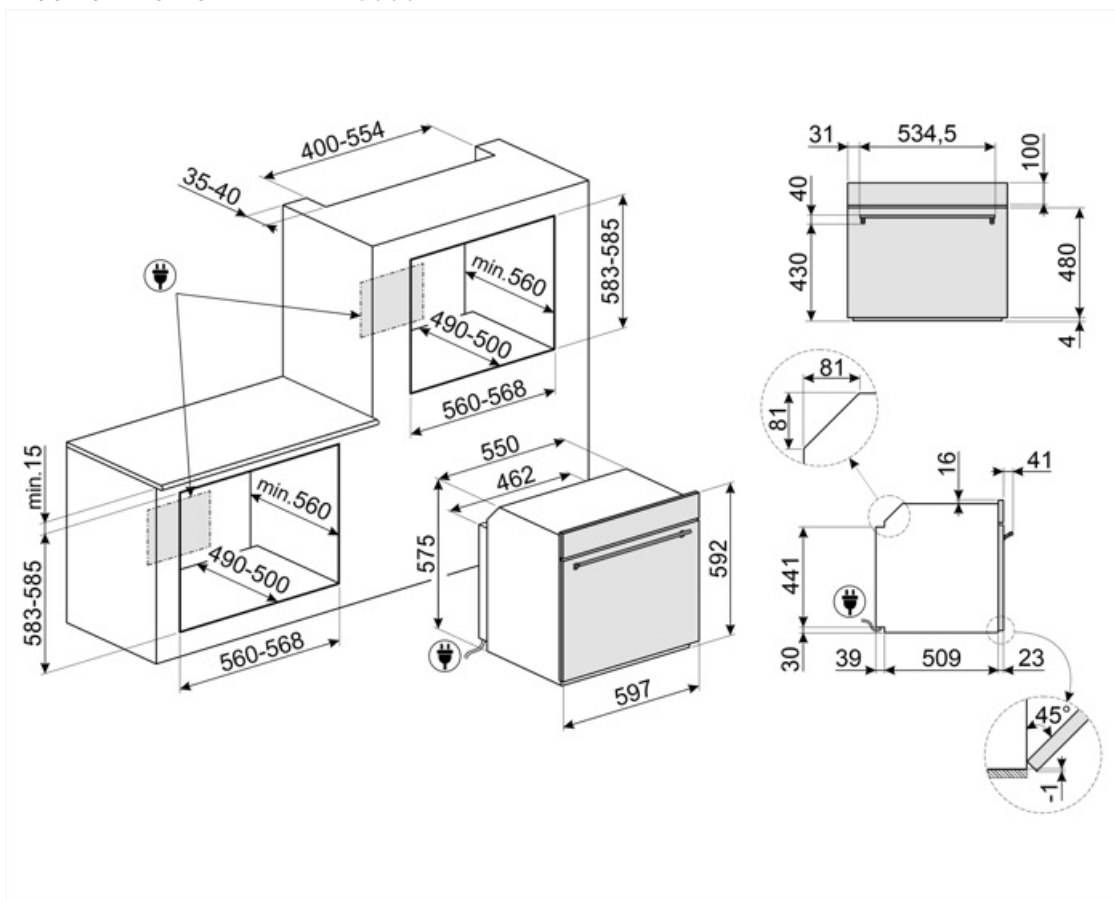

## Not included accessories

### AIRFRY

Ruszt AIRFRY. Idealny do stworzenia tradycyjnego smażenia w piekarniku, ale z mniejszą ilością kalorii i tłuszczu. Pozwala szybko i prosto przyrządzić takie potrawy jak frytki, smażone warzywa i ryby, zapewniając idealne zbrązowienie i chrupkość.



### SFLK1

Blokada bezpieczeństwa



### ET50

Emaliowana blacha pasująca do piekarników 45cm i 60cm. Głębokość 50 mm. Idealna do gotowania i pieczenia mięsa i ryb w sosach. Idealna również do eksperymentowania z lżejszymi i bardziej chrupiącymi dodatkami do dań.



### ET20

Emaliowana blacha pasująca do piekarników 45cm i 60cm. Głębokość 20 mm. Idealna do szerokiej gamy wypieków na słodko i słono.



### STONE

Prostokątny kamień do pizzy PPR2. Idealny do pieczenia pizzy z takimi samymi wynikami jak w typowym piecu opalanym drewnem. Może być również używany do pieczenia chleba, focacci i innych przepisów, takich jak placki, flany lub herbatniki. Wymiary (SxGxW): 37,5x42x1,8 cm



### GTP2

Prowadnice teleskopowe z częściowym wysuwem (1 poziom), odpowiednie do tradycyjnych piekarników. Wykonane ze stali nierdzewnej, gwarantują stabilność i ułatwiają płynne wyjmowanie tac.



### PR3845X

Listwa maskująca mebel do instalacji urządzeń w kolumnie, stal nierdzewna. Powierzchnia zapobiegająca powstawaniu odcisków palców.



### GTT2

Prowadnice teleskopowe z pełnym wysuwem (1 poziom). Wysuw: 433 mm. Materiał: Stal nierdzewna AISI 304, polerowana.



### BBQ

Dwustronna płyta BBQ. Odpowiednia do odtwarzania soczystych i chrupiących potraw w piekarniku z typowym smakiem potraw z grilla. Żebrowana strona jest szczególnie odpowiednia do mięs i serów. Gładka strona do ryb, owoców morza i warzyw.





























### PALPZ







Łopata do pizzy ze składaną rączką. Wymiary (SxG): 31,5x32,5 cm. Łatwa i wygodna w użyciu i przechowywaniu. Idealna do serwowania pizzy, chleba i wyśmienitych ciast w bezpieczny i profesjonalny sposób.



## Symbols glossary (TT)

-  A+: Klasa efektywności energetycznej, mierzona od A+++ do G, w zależności od rodziny produktów.
-  System pieczenia z użyciem pary umożliwia łagodniejsze i szybsze przygotowywanie dowolnego rodzaju żywności. Wahania temperatury i poziomu pary pozwalają osiągnąć pożądany efekt kulinarny. Pieczenie z użyciem pary zmniejsza zużycie tłuszczu, a także minimalizuje utratę wagi i objętości potraw podczas pieczenia. Idealnie nadaje się przygotowywania mięs: oprócz tego, że mięso staje się bardzo miękkie, zachowuje połysk i jest soczyste. Funkcja polecana również do pieczenia ciast na zakwasie i wypieku chleba: wilgotność pozwala na wzrost i rozwój ciasta podczas pieczenia przed powstaniem zewnętrznej skorupy. Rezultatem jest lżejsze i lekkostrawne ciasto, rozpoznawalne po większych pęcherzykach.
-  Rozmrażanie przez podanie czasu: Funkcja ręcznego rozmrażania. Po zakończeniu ustawionego czasu trwania funkcja zatrzymuje się.
-  Liczba szyb w drzwiach: 4 szyby
-  Elektryczny
-  Zimne drzwi: Temperatura na zewnętrznej powierzchni drzwi utrzymywana jest poniżej 50 ° C. System ten oprócz zapewnienia bezpieczeństwa zabezpiecza boki mebli przed przegrzaniem przez piekarnik.
-  Grzałka górna i dolna
-  Blokada bezpieczeństwa: Niektóre modele są wyposażone w blokadę bezpieczeństwa uniemożliwiającą uruchomienie urządzenia.
-  Obwodowy system chłodzący
-  ODKAMIENIANIE
-  W celu większej oszczędności energii oświetlenie wyłącza się automatycznie po minucie od rozpoczęcia gotowania.
-  Emalia Ever Clean: Emalia Ever Clean nakładana jest elektrostatycznie, narożnik do narożnika i krawędź do krawędzi, co zapobiega powstawaniu rys i pęknięć z upływem czasu. Jest to szczególnie emalia pirolityczna, oporna na działanie kwasów, która oprócz przyjemnego blasku, dzięki mniejszej porowatości, sprzyja łatwiejszemu czyszczeniu ścian piekarnika. Jest ona wypalana w temperaturze ponad 850°C i powoli polimeryzowana w naukowo ustalonym tempie, aby zapewnić jednolitą głębokość i wytrzymałość. Emalia Ever Clean tworzy nienaganne wykończenie zarówno wewnątrz piekarnika, jak i na blachach, sprawiając, że powierzchnie piekarnika są niezwykle łatwe w utrzymaniu przez długi czas, ponieważ ogranicza przywieranie tłuszczu podczas gotowania.
-  Obieg powietrza + grzałka górna i dolna
-  Grzałka dolna

 <p>Termoobiegi</p>	 <p>Eco</p>
 <p>Grill</p>	 <p>Pizza</p>
 <p>Obieg powietrza + para: intensywne i jednorodne gotowanie. Wentylator jest aktywny, a ciepło pochodzi jednocześnie z dołu i z góry. Dodatek pary umożliwia lepsze zachowanie właściwości odżywczych potraw i poprawia wewnętrzne gotowanie potraw, które są bardziej chrupiące. Idealny do pieczonej cielęciny, pieczonej kaczki oraz do gotowania całych ryb.</p>	 <p>Termoobiegi + Para: Dodanie pary do gotowania z termoobiegiem pozwala na lepsze zachowanie właściwości organoleptycznych potraw. Ciepło pochodzi z tyłu piekarnika i jest rozprawdane szybko i równomiernie. Wentylator jest aktywny. Jest to idealna funkcja do przyrządzania wszystkich rodzajów potraw w bardziej delikatny sposób. Jest również idealna do gotowania na wielu poziomach bez mieszania zapachów i smaków. Idealny do przygotowywania pieczeni, kurczaka i wypieków takich jak ciasta i chleb na zakwasie.</p>
 <p>System załadunku wody Fill&amp;Hide v2. Chowany w piekarniku przewód, który sam zasysa wodę z dzbanka, do którego należy ten przewód włożyć. Wygodne uzupełnianie bez przerywania cyklu przy włączonym piekarniku i zamkniętych drzwiach. Wylot wody również odbywa się tym samym przewodem.</p>	 <p>Turbo</p>
 <p>W pełni szklana wewnętrzna powierzchnia drzwi. Rozwiązanie to pozwala utrzymać wewnętrzną część drzwi piekarnika w idealnej czystości.</p>	 <p>Demontowalne wewnętrzne szkło drzwi: Łatwy demontaż wewnętrznego szkła drzwi znacznie ułatwia utrzymanie urządzenia w czystości.</p>
 <p>Utrzymywanie potrawy w ciepłe</p>	 <p>Światła boczne: Dwa przeciwległe światła boczne zwiększają widoczność wewnątrz piekarnika.</p>
 <p>PIROLIZA - FUNKCJA AUTOMATYCZNEGO CZYSZCZENIA: piekarnik nagrzewa się do temperatury zbliżającej się do 500°C i zwęglą tłuszcz oraz resztki jedzenia w drobny popiół, który można łatwo wytrzeć wilgotną szmatką. Przy tak wysokiej temperaturze, drzwi blokują się automatycznie dla bezpieczeństwa, podczas gdy temperatura drzwi pozostaje bezpieczna w dotyku. Funkcja regulowana przez użytkownika w oparciu o poziom zabrudzeń obecnych w piekarniku.</p>	 <p>Sonda temperatury: dzięki sondzie temperatury możliwe jest perfekcyjne przyrządzenie pieczeni, schabu, mięsa o różnych przekrojach i rozmiarach. W rzeczywistości sonda usprawnia gotowanie potraw, dzięki precyzyjnej kontroli temperatury w środku dania. Temperatura wnętrza potrawy jest mierzona przez specjalny czujnik umieszczony wewnątrz końcówki. Gdy temperatura chwilowa osiągnie temperaturę docelową ustawioną przez użytkownika, gotowanie zostaje zakończone</p>
 <p>Wyrastanie ciasta: W piekarniku utrzymywana jest temperatura 40°C, która stwarza idealne warunki do wyrastania ciasta.</p>	 <p>Szybkie nagrzewanie: Funkcja ta pozwala na szybkie nagrzanie piekarnika do wskazanej temperatury.</p>
 <p>Szabat: Ta funkcja pozwala na pieczenie potraw respektując zasady żydowskiego święta szabat.</p>	 <p>Komora piekarnika posiada pięć poziomów.</p>
 <p>Soft close: wszystkie modele wyposażone są w zaawansowaną funkcję płynnego zamykania drzwi, dzięki której urządzenie zamyka się płynnie i cicho.</p>	 <p>Aby zagwarantować optymalne funkcjonowanie urządzenia, sugeruje się przeprowadzanie czyszczenia zbiornika mniej więcej raz na 2-3 miesiące.</p>

- 
-  Elektroniczne sterowanie temperaturą: Funkcja pozwala na utrzymanie temperatury we wnętrzu piekarnika w granicach o tolerancji 2-3 °C. Umożliwia to przyrządzenie dań wrażliwych na zmiany temperatury np. ciast, sufletów lub puddingów.
-  Wyświetlacz EvoScreen
-  Funkcja gotowania dedykowana dla dwustronnej płyty BBQ. Odpowiednia do odtwarzania soczystych i chrupiących potraw w piekarniku z typowym smakiem kuchni grillowej. Strona żebrowana jest szczególnie odpowiednia do mięs i serów; strona gładka do ryb, owoców morza i warzyw.
-  Dedykowana funkcja gotowania dla prostokątnego kamienia ogniotrwałego STONE. Wymiary idealne do gotowania pizzy z takimi samymi rezultatami jak w typowym piecu opalonym drewnem. Może być również używany do pieczenia chleba, focacci i innych przepisów, takich jak placki, flany lub ciasteczka.
-  Pojemność 68 l
-  Ręczny system ładowania wody: Możliwe jest załadowanie zbiornika w mniej niż 40 sekund. Ładowanie odbywa się ręcznie dzięki specjalnemu lejkowi dołączonemu do zestawu zakładanemu na szufladę załadowczą w piekarniku.
-  Dedykowana funkcja smażenia na ruszcie AIRFRY. Idealny do stworzenia tradycyjnego smażenia w piekarniku, ale z mniejszą ilością kalorii i tłuszczu. Pozwala szybko i prosto przyrządzić takie potrawy jak frytki, smażone warzywa i ryby, zapewniając idealne zbrązowienie i chrupkość.