

SOP6400TB



Category	60cm
Product Family	Oven
Sistema de vitalidade	No
Power supply	Electric
Heat source	ELECTRICITY
Tipo de cozimento	Thermo-ventilated
Tecnologia a vapor	Traditional pyro
Sistema de limpeza	Pyrolitic
EAN code	8017709324933



Aesthetics

Aesthetic	Selezione	Tipo de serigrafia	Símbolos
Colour	Black	Door	Full glass
Acabamento	Brilhante	Handle	Selection squared
Série	Plano	Handle Colour	Black
Material	Glass	Logotipo	Logotipo serigrafado
Type of steel	Brushed	Control knobs	Cucina restyling
Glass Type	Clear	Controls colour	Black
Cor da serigrafia	Serigrafia em cinzento		

Controls



Nome	DigiScreen	Control setting	Knobs
Tecnologia	LED	No. of controls	2

Programs / Functions

No. of cooking functions 9

Traditional cooking functions

Static	Fan assisted	Circulaire
Turbo	Eco	Large grill
Fan grill (large)	Base	Fan assisted bottom

Cleaning functions



Options



Time-setting options	Delay start and automatic end cooking
Minute minder	Yes
Timer	1
Controls Lock / Child Safety	Yes
Other options	Keep warm, Eco light
Cooking with probe thermometer	No
Multi-step cooking	No

Cozinha inteligente	No
Showroom demo option	Yes
Demo-tutorial mode	No
Touch guide	No
Chronology	No
Rapid pre-heating	Yes
GO Instantâneo	No

Technical Features



Minimum Temperature	30 °C
Maximum temperature	280 °C
No. of shelves	5
N. of fans	1
No. of lights	2
Light type	Halogen
User-replaceable light	Yes
Light Power	40 W
Light when door is opened	Yes
Lower heating element power	1200 W
Upper heating element - Power	1000 W
Grill element - power	1700 W
Large grill - Power	2700 W
Circular heating element - Power	2000 W
Heating suspended when door is opened	Yes

Door opening type	Standard opening
Door	Cool
Removable door	Yes
Full glass inner door	Yes
Removable inner door	Yes
Total no. of door glasses	4
Soft Close hinges	No
Chaminé	Fixa
Cooling system	Tangential
Circuito de resfriamento	Circuito de resfriamento duplo
Door Lock During Pyrolysis	Yes
Usable cavity space dimensions (HxWxD)	353x470x401 mm
Temperature control	Electronic
Cavity material	Ever clean Enamel

Performance / Energy Label



Energy efficiency class	A
Net volume of the cavity	68 l

Consumo de energia na convecção de ar forçado	2.88 MJ
---	---------

Energy consumption per cycle in conventional mode 1.09 KWh

Consumo de energia em modo convencional 3.92 MJ

Energy consumption per cycle in fan-forced convection 0.80 KWh

Number of cavities 1
Energy efficiency index 95,2 %

Accessories Included

Rack with back stop 1

Bandeja profunda esmaltada (50mm) 1

Electrical Connection

Plug No
Voltage 220-240 V
Current 13 A

Nominal power 3000 W
Frequency (Hz) 50/60 Hz
Comprimento do cabo de alimentação 115 cm

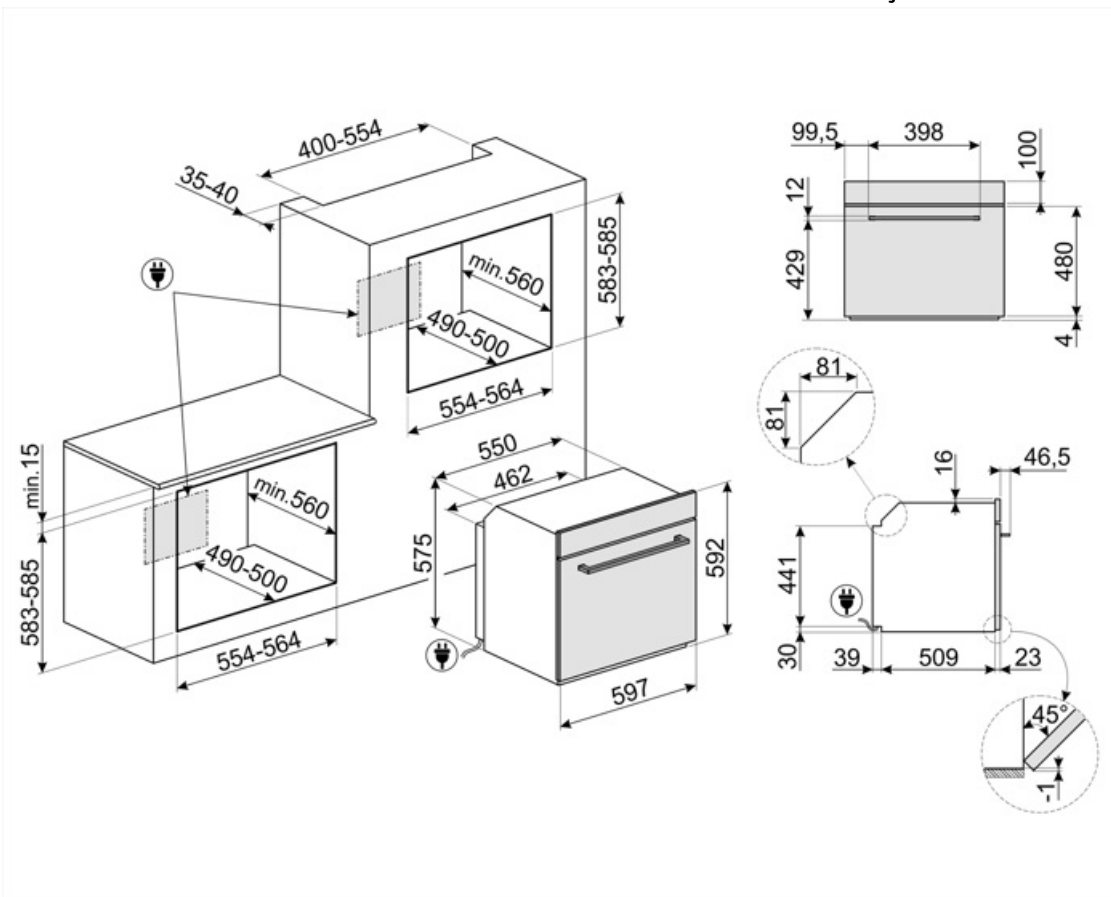

Compatible Accessories

AIRFRY

Air fryer rack AIRFRY . Ideal for recreating traditional frying in the oven, but with fewer calories and less fat. It allows you to cook quickly and simply dishes such as French fries, fried vegetables and fish, ensuring perfect browning and crispiness.



ET20

Tabuleiro esmaltado, 20mm de profundidade



GTP2

Partially extractable telescopic guides (1 level), suitable for traditional ovens. Made in stainless steel, they guarantee stability and facilitate the smooth extraction of the trays.



PALPZ

Pá para pizza com alça dobrável largura: 315mm comprimento : 325mm



STONE

Pedra refratária retangular Ideal para cozinhar pizzas com os mesmos resultados de um forno típico a lenha. Também pode ser usado para assar pães, focaccias e outras receitas como tortas, flans ou biscoitos Dimensões:L42 x H1,8 x P37,5 cm.



BBQ

Double sided plate BBQ. Suitable for recreating succulent and crispy dishes in the oven with the typical taste of grilled cooking. The ribbed side is particularly suitable for meats and cheeses. The smooth side for fish, seafood and vegetables.



ET50

Tabuleiro esmaltado, 50mm de profundidade



GTT2

Totally extractable telescopic guides (1 level), suitable for traditional ovens. Made in stainless steel, they guarantee stability and facilitate the smooth extraction of the trays.































PR3845X

Aço inoxidável anti-dedadas. Tampa para mobília em coluna instalação de mais fornos



Symbols glossary

 <p>Bloqueio para crianças: alguns modelos estão equipados com um dispositivo para bloquear o programa/ciclo para que não possa ser acidentalmente alterado.</p>	 <p>R: Desempenho de secagem do produto, medido de A++ a D/G, dependendo da família de produtos</p>
 <p>Sistema de arrefecimento a ar: para garantir temperaturas de superfície seguras.</p>	 <p>...</p>
 <p>Quádruplo vidrado: Número de portas envidraçadas.</p>	 <p>A iluminação automática desliga: para maior economia de energia, a iluminação desliga automaticamente após um minuto do início do cozimento.</p>
 <p>Elétrico</p>	 <p>Interior esmaltado: O interior em esmalte de todos os fornos Smeg tem um revestimento antiácido especial que ajuda a manter o interior limpo, reduzindo a quantidade de gordura de cozimento aderente a ele.</p>
 <p>Fresh Touch: A maioria dos fornos Smeg tem uma "porta legal". Graças à combinação de refrigeração tangencial e vidros refletores de calor internos, a temperatura na superfície externa da porta é mantida abaixo de 50°C. Além de proporcionar segurança, este sistema protege as laterais do mobiliário do superaquecimento pelo forno.</p>	 <p>Circogas: Em fornos a gás, o ventilador distribui o calor de forma rápida e uniforme por toda a cavidade do forno, evitando a transferência de sabor ao cozinhar vários pratos diferentes ao mesmo tempo. Em fornos elétricos, esta combinação completa o cozimento mais rapidamente de alimentos que estão prontos na superfície, mas que exigem mais cozimento no interior, sem mais escurecimento.</p>
 <p>Ventilador com elementos superiores e inferiores: Os elementos combinados com o ventilador visam fornecer calor mais uniforme, um método semelhante ao cozimento convencional, de modo que o pré-aquecimento é necessário. Mais adequado para itens que exigem métodos de cozimento lento.</p>	 <p>Somente elementos superior e inferior: um método de cozimento tradicional mais adequado para itens individuais localizados no centro do forno. A parte superior do forno será sempre mais quente. Ideal para assados, bolos de frutas, pão, etc.</p>
 <p>Apenas elemento de aquecimento inferior: Esta função é ideal para alimentos que exigem uma temperatura de base extra sem escurecimento, por exemplo, pratos de pastelaria, pizza. Também adequado para cozinhar lentamente ensopados e caçarolas.</p>	 <p>Circularaire: A combinação do ventilador e do elemento circular em torno dele dá um método de cozimento de ar quente. Isso oferece muitos benefícios, incluindo nenhum pré-aquecimento se o tempo de cozimento for superior a 20 minutos, nenhuma transferência de sabor ao cozinhar alimentos diferentes ao mesmo tempo, menos energia e tempos de cozimento mais curtos. Bom para todos os tipos de alimentos.</p>
 <p>ECO: A combinação da grelha, ventilador e elemento inferior é particularmente adequada para cozinhar pequenas quantidades de alimentos.</p>	 <p>Elemento de grelha O uso de grelha dá excelentes resultados ao cozinhar carne de porções médias e pequenas, especialmente quando combinada com uma rotisseria (sempre que possível). Também é ideal para cozinhar salsichas e bacon.</p>

- | | |
|--|---|
|  <p>Ventilador com elemento de grelha: O ventilador reduz o calor feroz da grelha, proporcionando um excelente método de grelhar vários alimentos, costeletas, bifés, salsichas, etc. dando o mesmo escurecimento e distribuição de calor, sem secar os alimentos. Os dois níveis superiores recomendados para uso e a parte inferior do forno podem ser usados para manter os itens quentes ao mesmo tempo, uma excelente facilidade ao cozinhar um café da manhã grelhado. Meia grelha (apenas porção central) é ideal para pequenas quantidades de alimentos.</p> |  <p>Circulaire com elementos superior e inferior: O uso do ventilador com ambos os elementos permite que os alimentos sejam cozinhados de forma rápida e eficaz, ideal para grandes peças que exigem cozimento completo. Oferece um resultado semelhante ao da rotisseria, movendo o calor em torno do alimento, em vez de mover o próprio alimento, permitindo que qualquer tamanho ou forma seja cozida.</p> |
|  <p>Toda a porta interna de vidro: Toda a porta interna de vidro, uma única superfície plana que é simples de manter limpa.</p> |  <p>O vidro interior da porta: pode ser removido com alguns movimentos rápidos para limpeza.</p> |
|  <p>KEEP_WARM_72dpi</p> |  <p>Luzes laterais: Duas luzes laterais opostas aumentam a visibilidade dentro do forno.</p> |
|  <p>Pirolítico: Os ciclos de limpeza pirolítica podem ser selecionados conforme necessário para limpar automaticamente o interior do forno.</p> |  <p>Pré-aquecimento rápido: A função de pré-aquecimento rápido pode ser usada para atingir a temperatura selecionada em apenas alguns minutos.</p> |
|  <p>O compartimento do forno tem 5 níveis de cozimento diferentes.</p> |  <p>Comando eletrônico. Permite manter a temperatura no interior do forno com a precisão de 2-3 ° C. Isso permite cozinhar refeições que são muito sensíveis a mudanças de temperatura, como por ex. bolos, suflês, pudins.</p> |
|  <p>A capacidade indica a quantidade de espaço útil no compartimento do forno em litros.</p> |  <p>A capacidade indica a quantidade de espaço útil no compartimento do forno em litros.</p> |