

# SOP6401S2B



Kategória	60cm
Termékcsalád	Sütő
Tápellátás	Elektromos
Hőforrás	ELEKTROMOSSÁG
Főzési mód	Kombinált gőzölés
Galileo platform	Piro gőz
Tisztító rendszer	Pirolitikus
EAN kód	8017709324957



## Küllem

Design család	Selezione	Serigraphy type	Symbols
Szín	Fekete	Ajtó	Teljes üveg
Felületkezelés	Fényes	Fogantyú	Négyzetes választék
Design	Flat	Fogantyú színe	Fekete
Anyag	Üveg	Logo	Silk screen
Üveg típusa	Törlés	Vezérlőgombok	Cucina stílusváltás
Serigraphy colour	Grey	Vezérlőelemek színe	Fekete

## Kezelő elemek



Megjelenő név	CompactScreen	Vezérlőbeállítás	Gombok
Képernyőtechnológia	LCD	Vezérlők száma	2

## Programok / Funkciók

Sütési funkciók száma	11
-----------------------	----

### Hagyományos sütési funkciók

- |                           |              |                   |
|---------------------------|--------------|-------------------|
| Légkeverés nélkül         | Légkeveréses | Légkeverés        |
| Turbó                     | Eco          | Nagy grill        |
| Légkeveréses grill (nagy) | Alap         | Légkeverés + alsó |
| Pizza                     |              |                   |

### Főzési funkciók gőzzel

- Légkeverés

### Egyéb gőzfunkciók

- Vízkimenet
- Vízkőmentesítés

### Egyéb funkciók

- Kiolvasztás idő szerint
- Kelesztés
- Sabbath

### Tisztítási funkciók

- Pirolízis

## Opciók



<b>Időbeállítási lehetőségek</b>	Késleltetett indítás és automatikus befejezés	<b>Egyéb lehetőségek</b>	Melegen tartás
<b>Időzítő</b>	Igen	<b>Bemutatóterem demó opció</b>	Igen
<b>Időzítő</b>	1	<b>Gyors előmelegítés</b>	Igen
<b>A zár/gyermekbiztonság vezérlése</b>	Igen		

## MŰSZAKI JELLEMZŐK



<b>Minimális hőmérséklet</b>	30 °C	<b>Teljes üveg belső ajtó</b>	Igen
<b>Maximális hőmérséklet</b>	280 °C	<b>Levehető belső ajtó</b>	Igen
<b>Polcok száma</b>	5	<b>Ajtóüvegek száma összesen</b>	4
<b>Ventilátorok száma</b>	1	<b>Lágy zárású zsanérok</b>	Igen
<b>Lámpák száma</b>	1	<b>Kürtő</b>	Rögzített
<b>Világítás típusa</b>	Halogén	<b>Hűtőrendszer</b>	Érintő
<b>Felhasználó által cserélhető jelzőfény</b>	Igen	<b>Cooling duct</b>	Double
<b>Fényerősség</b>	40 W	<b>Speed Reduction Cooling System</b>	Yes

Az ajtó kinyitásakor világít	Igen	Ajtózár pirolízis alatt	Igen
Alsó fűtőelem teljesítmény	1200 W	Gőzölési tartomány	20 - 40%
Grillező elem – teljesítmény	1750 W	Használható sütőtér méretei (ma. x ma. x mé.)	353x470x401 mm
Kör alakú fűtőelem – Teljesítmény	2000 W	Hőmérsékletszabályozás	Elektronikus
Fűtés felfüggesztve az ajtó kinyitásakor	Igen	Sütőtér anyaga	Ever clean zománc
Ajtónyitás típusa	Standard nyitás	Víz terhelés	Fiók, kézi
Ajtó	Hűtés	Üzemanyagtartály kapacitása	0,8 l
Kivehető ajtó	Igen		

## Teljesítmény / Energiacímke



Energihatékonysági osztály	A+	Energiafogyasztás légkeveréses üzemmódban	2.45 MJ
A sütőtér nettó térfogata	68 l	Ciklusonkénti energiafogyasztás légkeverés esetén	0.68 kWh
Energiafogyasztás ciklusonként hagyományos üzemmódban	1.09 kWh	Sütőtér száma	1
Energiafogyasztás hagyományos üzemmódban	3.92 MJ	Energihatékonysági mutató	81 %

## Mellékelt tartozékok

Hátsó ütközővel ellátott állvány	1	Egyéb	vízbetöltő készlet
Zománcozott mély sütőtálca (50 mm)	1		

## Elektromos csatlakozás

Feszültség	220-240 V	Frekvencia (Hz)	50/60 Hz
Jelenlegi	13 A	Tápkábel hossza	150 cm
Névleges teljesítmény	3000 W		

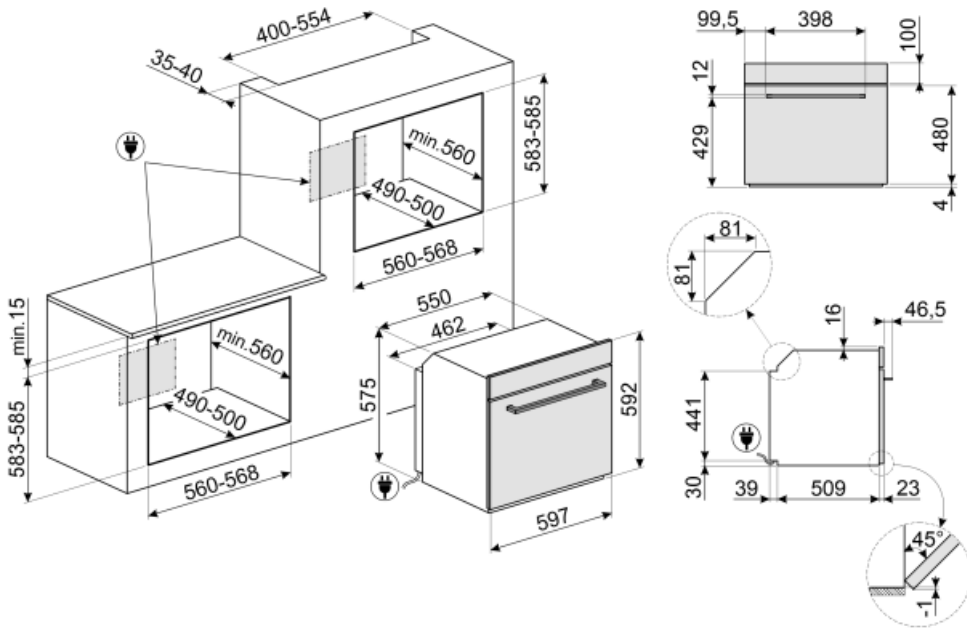

## Not included accessories

### AIRFRY

Forrólevegős sütő állvány AIRFRY . Ideális a hagyományos zsiradékban sütés reprodukálására, de kevesebb kalóriával és zsírral. Lehetővé teszi az olyan ételek gyors és egyszerű elkészítését, mint a sült krumpli, a sült zöldségek és a hal, tökéletes pirulást és ropogásra sütést biztosítva.



### SFLK1

Gyerekzár



### PR3845X

Ujjlenyomatmentes rozsdamentes acél. Bútorakaró több sütő egymás fölötti beszereléséhez



### GTT2

Teljesen kihúzható teleszkópos sín (1 szint), hagyományos sütőkhöz alkalmas. Rozsdamentes acél, garantálják a stabilitást és megkönnyítik a tálcák zökkenőmentes kihúzását.



### BBQ

Kétoldalas lemezes grillsütő. Alkalmas a szaftos és ropogós ételek sütőben történő elkészítéséhez a grillezés jellegzetes ízével. A bordázott oldal különösen alkalmas húshoz és sajtokhoz. A sima oldal halakhoz, tengeri ételekhez és zöldségekhez.



### PALPZ

Pizzalapát összehajtható fogantyúval. Méretek H31,5 x M32,5 cm. Könnyen és kényelmesen használható és tárolható. Tökéletes pizza, kenyér és sós péksütemények biztonságos és professzionális tálalásához.



### GTP2

Részben kihúzható teleszkópos vezetősínek(1 szint), hagyományos sütőkhöz alkalmas. Rozsdamentes acél, garantálják a stabilitást és megkönnyítik a tálcák zökkenőmentes kihúzását.



### PR3845N

Fekete bútorakaró, ha több sütőt szerelnék be egymás fölött



### ET50

Zománcozott tepszi 45 cm-es és 60 cm-es sütőkhöz. Mélység 50 mm. Tökéletes húshoz és halak mártásában történő sütéséhez és pirításához. Könnyű és ropogós köretekkel való kísérletezéshez is ideális



### ET20

Zománcozott tepszi 45 cm-es és 60 cm-es sütőkhöz. Mélység 20 mm. Tökéletes a sós és édes sütemények széles skálájához.



























### STONE













Téglalap alakú tűzálló kő, Ideális pizzák sütéséhez, ugyanolyan eredményt ad, mintha fatüzelésű kemencében sült volna. Kenyér, focaccia és más pékáruk, például piték, lepények vagy kecszek sütéséhez is használható, Méretek (HxMxSz) 42 x 1,8 x 37,5 cm.



## Symbols glossary (TT)

-  **Manuális vízbetöltő rendszer:** A tartály feltöltése kevesebb mint 40 másodperc alatt lehetséges. A feltöltés kézzel történik a mellékelt speciális tölcser segítségével.
-  **A+:** Az A+ energiahatékonysági osztály segít akár 10%-os energiamegtakarítást elérni az A osztályhoz képest. A maximális teljesítmény garantált minimális fogyasztás mellett.
-  **Légűtő rendszer:** a biztonságos felületi hőmérséklet biztosítása érdekében.
-  **Vízkömentesítési funkció:** Elengedhetetlen a felesleges vízkőlerakódások eltávolításához a tartályban, és lehetővé teszi a termék megfelelő működését. A művelet elvégzésének szükségességét maga a termék jelzi.
-  **Elektromos**
-  **Gyerekszár:** néhány modell fel van szerelve a program/ciklus zárolására szolgáló eszközzel, hogy ne lehessen véletlenül megváltoztatni.
-  **Kombinált gőzsütők:** A gőzsütő rendszer lehetővé teszi, hogy bármilyen típusú ételt kímélőbben és gyorsabban süssön. A hőmérséklet és a gőzsztint változása lehetővé teszi a kívánt gasztronómiai eredmény elérését. A gőzsütés csökkenti a zsír használatát az egészségesebb és eredetibb főzés érdekében, és minimalizálja az ételek súlyának és térfogatának csökkenését a főzés során. A gőzsütés tökéletes a húsok sütéséhez: amellett, hogy nagyon puhává teszi őket, megtartja a fényüket és zamatosabbá teszi őket. Kelt tészták készítéséhez és kenyérsütéshez is ajánlott: a páratartalom valójában lehetővé teszi a tészta növekedését és fejlődését sütés közben, mielőtt külső héjat hozna létre. Az eredmény egy könnyebb és emészthetőbb tészta, amely felismerhető a nagyobb buborékokról. Gyors kiolvasztásra, az ételek keményedés és száradás nélküli melegítésére, valamint sós ételek természetes sótanítására is alkalmas.
-  **Kiolvasztás idő szerint:** Kézi leolvasztás funkció. A beállított időtartam végén a funkció leáll.
-  **Négyrétegű üvegezés:** Üvegezett ajtók száma.
-  **Ever Clean zománc:** Az Ever Clean zománc elektrosztatikus módszerrel viszik fel, saroktól sarokig és szélről szélre, hogy megelőzze a repedést vagy törést az idő múlásával. Ez egy különleges pirolitikus zománc, ellenálló a savakkal szemben, amely amellett, hogy kellemesen fényes, elősegíti a sütő falainak jobb tisztítását az alacsonyabb porozitásnak köszönhetően. 850°C feletti hőmérsékleten égetik ki, és tudományosan meghatározott ütemben, lassan polimerizálják, így biztosítják az egyenletes vastagságot és szilárdságot. Az Ever Clean zománc kifogástalan felületet biztosít mind a sütő belsejében, mind a tepsiken, így a sütő felületei hihetetlenül könnyen karbantarthatók az idő múlásával, mivel a zsír kevésbé tapad meg sütés közben.

-  **Fresh Touch:** A legtöbb Smeg sütőnek van „hideg ajtaja”. Az érintőleges hűtés és a belső hővisszaverő üvegek kombinációjának köszönhetően az ajtó külső felületén a hőmérsékletet 50 °C alatt tartják. A biztonság mellett ez a rendszer megvédi a bútor oldalát a sütő általi túlmelegedéstől.
-  **Statikus:** Hagyományos sütés, amely egyszerre egy étel elkészítésére alkalmas. A ventilátor nem aktív, és a hő egyszerre jön alulról és felülről. A statikus sütés lassabb és finomabb, ideális a még belül is jól elkészített és száraz ételek elkészítéséhez. Ideális bármilyen típusú sütéshez, zsíros húshoz, kenyérhez, töltött süteményekhez.
-  **Légkeverés alsó fűtőelemmel:** Az alsó fűtőelem extra hőt ad alulról az extra süstést igénylő élelmiszereknek.
-  **ECO:** alacsony energiafogyasztású sütés: ez a funkció különösen alkalmas alacsony energiafogyasztás mellett egy szinten történő süstésre. Minden típusú ételhez ajánlott, kivéve azokat, amelyek sok nedvességet tudnak előállítani (például a zöldségek). A maximális energiamegtakarítás és az idő csökkentése érdekében ajánlatos az ételt a sütőtér előmelegítése nélkül a sütőbe tenni.
-  **Légkeveréses grill:** nagyon intenzív hő jön csak felülről egy dupla fűtőelemből. A ventilátor aktív. Lehetővé teszi a legvastagabb húshoz optimális grillezését. Ideális nagy húsdarabokhoz.
-  **Hőlév befúvás + Gőz:** A gőz és a hőlév befúvás együttes használata lehetővé teszi az étel érzékszervi tulajdonságainak jobb megőrzését. A hő a sütő hátuljából érkezik, gyorsan és egyenletesen oszlik el. A ventilátor aktív. Tökéletes funkció minden típusú étel finomabb elkészítéséhez. Ideális több szinten történő süstéshez is, illatok és ízek keverése nélkül. Ideális sült, csirke és péksütemények, például kelt sütemények és kenyér elkészítéséhez.
-  **Turbó:** a hő 3 irányból jön: felülről, alulról és hátulról a sütőben. A ventilátor aktív. Gyors süstést tesz lehetővé, még több szinten is, az aromák összekeverése nélkül. Ideális nagy mennyiségű ételekhez vagy intenzív süstést igénylő ételekhez.
-  **Légkeveréses:** Intenzív és homogén hagyományos süstés, komplex receptekhez is alkalmas. A ventilátor aktív, és a hő egyidejűleg alulról és felülről érkezik. A légkeveréses süstés gyorsabb és homogénebb eredményt biztosít, az ételek kívül illatosak, belül pedig nedvesebbek maradnak. Ideális tészták, kecskék, sütek és sütemények készítéséhez.
-  **Alsó:** a hő csak a sütőtér aljáról jön. A ventilátor nem aktív. Ideális édes és sós pitékhez, cobblerhez és pizzákhoz. A süstés befejezésére és az ételek ropogósabbá tételére tervezték. A gázsütőkben található szimbólum a gázégőt jelzi.
-  **Hőlév befúvás:** tökéletes funkció minden típusú étel finomabb elkészítéséhez. A hő a sütő hátuljából érkezik, gyorsan és egyenletesen oszlik el. A ventilátor aktív. Ideális több szinten történő süstéshez is, az illatok és ízek keveredése nélkül.
-  **Grill:** Nagyon erős hő, amely csak felülől, egy dupla fűtőelemből érkezik. A ventilátor nem aktív. Kiváló grillezési eredményt biztosít. A süstés végén használva egyenletes barnítást biztosít az ételeknek.
-  **Pizza funkció:** Speciális funkció pizzák serpenyőben történő süstéséhez. Ez lehetővé teszi, hogy olyan pizzát kapjunk, amely belül puha, kívül ropogós, a feltét tökéletesen megsült, nem száraz és nem égett.
-  **FUN\_STEAM\_OTHER\_WATER\_IN\_OUT\_72dpi**
-  **Teljesen üveg belső ajtó:** Teljesen üveg belső ajtó, egyetlen sík felület, amely könnyen tisztán tartható.

- |  |  |   |  |
|--|--|---|--|
|    | A belső ajtóüveg néhány gyors mozdulattal eltávolítható a tisztításhoz.  |    | KEEP_WARM_72dpi  |
|    | Oldalsó lámpák: Két szemben lévő oldalsó lámpa növeli a láthatóságot a sütőben.  |    | PIROLÍZIS – AUTOMATIKUS TISZTÍTÁS FUNKCIÓ: a sütő 500°C körüli hőmérsékletre melegszik fel, ekkor a zsírok és ételmaradványok finom hamuvá égnek, amely könnyen letörölhető egy nedves ruhával. Ilyen magas hőmérsékleten az ajtó automatikusan reteszeli a biztonságot érdekében, miközben az ajtó hőmérséklete szabályozott marad, így biztonságosan megérintheti a felhasználó által beállítható funkciót a sütőben lévő szennyeződés mértékének megfelelően. |
|    | A 40°C-os levegő tökéletes környezetet biztosít az élesztős tésztakeverékek kelesztéséhez. Egyszerűen válassza ki a funkciót, és helyezze a tésztát a sütőbe |    | Gyors előmelegítés: a sütést megelőzi az előmelegítési fázis, amely lehetővé teszi, hogy a sütőtér elérje a beállított hőmérsékletet. Ez az opció akár 50%-kal is csökkentheti az időt.  |
|    | SABBATH: funkció, amely lehetővé teszi az ételek főzését a zsidó vallás pihenőnapra vonatkozó rendelkezéseinek tiszteletben tartásával.                      |    | A sütőtérnek 5 különböző sütési szintje van.   |
|   | Lágy zárás: minden modell fel van szerelve az ajtó lágy zárásának fejlett funkciójával, amely lehetővé teszi, hogy a készülék simán és csendesen záródjon.   |   | Elektronikus vezérlés: A sütő belsejében a hőmérsékletet 2-3°C pontossággal tudja tartani. Ez lehetővé teszi a hőmérséklet-változásra nagyon érzékeny ételek, például sütemények, szuflé, pudingok elkészítését.   |
|  | A kapacitás a sütőtérben lévő hasznos tér méretét mutatja literben.  |  | ...  |