

SOP6401TX



Produktkategorie	60 cm
Produktfamilie	Backofen
Energiequelle	Elektrisch
Energiequelle	Elektro
Garmethode	Heißluft
Galileo Plattform	Pyrolyse
Reinigungssystem	Pyrolyse
EAN13	8017709315641



Ästhetik

Ästhetik	Selezione	Art des Dekors	Symbole
Farbe	Edelstahl	Gerätetür	Mit Zierblende
Design	Flach	Türgriff	Rechteckiger Griff
Material	Edelstahl	Farbe/Ausführung des Türgriffs	Edelstahl-Optik
Glasart	Eclipse-Schwarzglas	Markenlogo	Geprägt
Farbe des Dekors	Schwarz		











Bedienelemente

			
Display	CompactScreen	Anzahl der Bedienknebel	2
Display-Technologie	LCD	Bedienknebel	Restyling Selezione
Bedienungsart	Bedienknebel		

Programme / Funktionen

Garfunktionen	10
---------------	----

Garfunktionen

 Ober-/Unterhitze	 Umluft	 Heißluft
 Turbo-Heißluft	 ECO	 Großflächengrill
 Großflächengrill + Umluft	 Unterhitze	 Unterhitze + Heißluft
 Pizza		

Sonderfunktionen

 Auftauen nach Zeit	 Hefestufe	 Sabbath
---	---	---

Reinigungsprogramm

 Pyrolyse

Optionen



Programmierung der Garzeit	Zeitvorwahl und Garende	Zusatzfunktionen	Warmhalten
Minutenzähler	Ja	Demo-Mode Showroom-Funktion	Ja
Tastensperre/Kindersicherung	Ja	Schnell-Vorheizung	Ja

Technische Eigenschaften



Temperatur min.	30 °C	Art der Türöffnung	Standard Türöffnung
Temperatur max.	280 °C	Gerätetür	Kontrollierte Türkühlung
Anzahl der Garebenen	5	Abnehmbare Gerätetür	Ja
Art der Einschubschienen	Einhängerrahmen	Vollglasinnentür	Ja
Anzahl der Ventilation (Umluft/Heißluft)	Einfach	Vollglasinnentür herausnehmbar	Ja
Anzahl der Beleuchtungen	1	Anzahl aller Türverglasungen	4
Art der Beleuchtung	Halogen	Sicherheitsthermostat	Ja
Beleuchtung austauschbar	Ja	Kaminabzugsleistung	Fixiert
Leistung der Beleuchtung	40 W	Abkühlsystem	Kühlgebläse
Beleuchtung bei Türöffnung	Ja	Kaminabzugssystem	Doppelt
Leistung der Unterhitze	1200 W	Variable Drehzahl des Kühlgebläses	Ja
Leistung des Kleinflächengrills	1750 W	Nutzabmessungen des Garraums (HxBxT)	360x460x425 mm
		Temperaturregelung	Elektronisch
		Material des Garraumes	Ever Clean Emaillierung

Leistung der Heißluft 1 2000 W

Sicherheitsabschaltung
der Beheizung bei
Türöffnung Ja

Technische Daten / Energielabel



Energieeffizienzklasse (auf einer Skala von A+++ bis D)	A+	Energieverbrauch pro Zyklus und Garraum im Umluft-Modus	2.45 MJ
Nutzbares Garraumvolumen	68 l	Energieverbrauch pro Zyklus im Umluft- Modus, Garraum 1 (EC electric cavity)	0.68 kWh
Energieverbrauch pro Zyklus im konventionellen Modus, Garraum 1 (EC electric cavity)	1.09 kWh	Anzahl der Garräume	1
Energieverbrauch pro Zyklus und Garraum im konventionellen Modus	3.92 MJ	Energieeffizienzindex Garraum 1 (EEL cavity)	81 %

Serienzubehör

Backblech grau emailiert (H: 50 mm)	1	Grillrost mit Tiefensperre und Auszugsstopp	1
--	---	---	---

Elektrischer Anschluss

Spannung	220-240 V	Frequenz	50/60 Hz
Absicherung	13 A	Länge des Netzkabels	115 cm
Elektrischer Gesamtanschlusswert	3000 W		

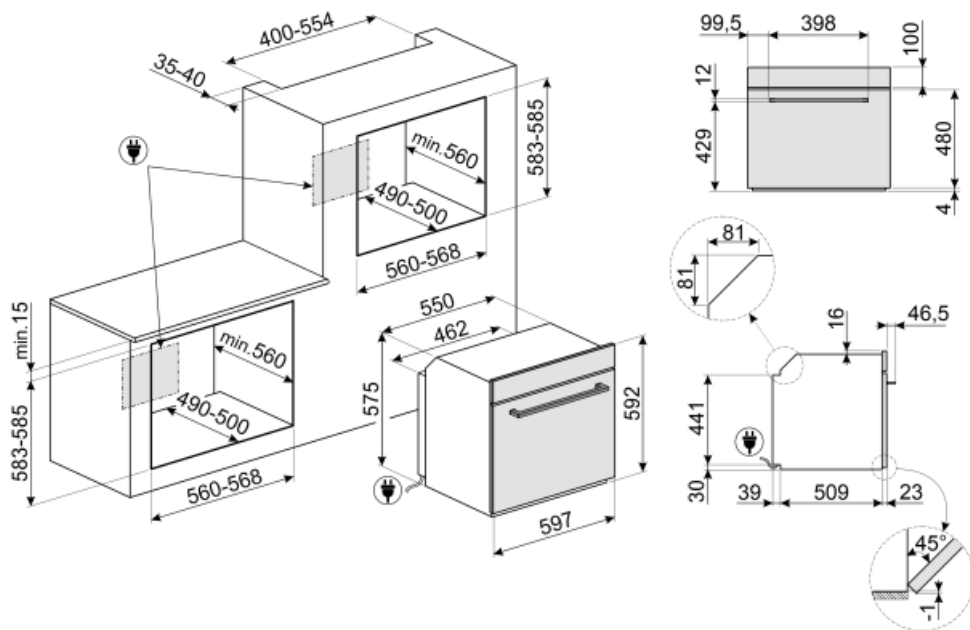





















Sonderzubehör









AIRFRY

Ideale Alternative zum traditionellen Frittieren im Backofen mit weniger Kalorien und Fett. Damit lassen sich schnell und einfach Gerichte, wie Pommes frites, Gemüse, Fisch, Geflügel bei perfekter Bräunung knusprig zubereiten.



Symbols glossary (TT)

 <p>A+: die Energieeffizienzklasse A+ ermöglicht eine Energieeinsparung von bis zu 10 % im Vergleich zur Klasse A.</p>	 <p>Kindersicherung: eine Tastensperre, die eine Bedienung aller Funktionen über das Display sperrt.</p>
 <p>Kühlgebläse: zur Ermöglichung einer angenehmen und sicheren Oberflächentemperatur.</p>	 <p>Abtauen nach Zeit: Manuelle Abtaufunktion. Nach Ablauf der eingestellten Dauer wird die Funktion automatisch beendet.</p>
 <p>Vierfach verglaste Backofentür: Anzahl der Scheiben der Gerätetür.</p>	 <p>Elektro-Anschluss</p>
 <p>Ever Clean-Emaillierung: ist eine besondere Pyrolyse-Emaillierung, die dank ihrer geringeren Porosität eine bessere Reinigung des Garraums ermöglicht. Die Emaillierung schafft eine perfekte Oberfläche im gesamten Backofen inkl. der Backbleche und ist äußerst pflegeleicht, indem das Anhaften von Fetten während des Garens reduziert wird.</p>	 <p>Ober-/Unterhitze + Umluft: ein intensives und homogenes Garen, auch für komplexe Gerichte. Die Umluft ist aktiv und die Heizleistung kommt gleichzeitig von oben und unten. Das ventilierter Garen sorgt für ein schnelleres und gleichmäßigeres Garergebnis, so dass die Speisen außen aromatisch und innen saftiger bleiben. Ideal für gebackene Nudeln, Kekse, Braten und Aufläufe.</p>
 <p>Ober-/Unterhitze: traditionelles, statisches Garen, geeignet für die Zubereitung von einem Gericht. Die Erhitzung erfolgt gleichzeitig von oben und unten. Das Garen ist schonender, ideal für alle Arten von Braten, Brot und Backwaren.</p>	 <p>Unterhitze: die Beheizung erfolgt nur von unten. Ideal für Gebäck, Aufläufe und Pizza.</p>
 <p>Heißluft + Unterhitze: diese Beheizungsart sorgt für ein perfektes Zusammenspiel sowohl von unten, als auch von oben. Ideal für Speisen, die besonders lange gegart werden müssen.</p>	 <p>Heißluft: diese Funktion ist ideal für alle Arten von Gerichten auch auf mehreren Ebenen. Die Beheizung erfolgt aus dem hinteren Teil des Backofens und verteilt sich schnell und gleichmäßig im Garraum.</p>
 <p>ECO-Funktion: diese Funktion eignet sich besonders für das Zubereiten von Speisen auf einer Ebene mit geringem Energieverbrauch. Um eine max. Energieeinsparung und Zeitersparnis zu erzielen, wird empfohlen, die Speisen ohne Vorheizung in den Garraum einzugeben.</p>	 <p>Großflächengrill: sehr intensive Erhitzung nur von oben durch ein doppeltes Heizelement. Hervorragend geeignet zum Grillen und Gratinieren. Er wird am Ende des Garvorgangs verwendet und sorgt für eine gleichmäßige Bräunung der Speisen.</p>
 <p>Umluft-Großflächengrill: sehr intensive Beheizung von oben durch ein doppeltes Heizelement. In Verbindung der Umluft ist das Grillen von größeren Fleischgerichten optimal möglich.</p>	 <p>Pizza-Funktion: spezielle Funktion zum perfekten Backen von Pizzen auf dem Pizzastein, die innen weich und außen knusprig ist und deren Belag perfekt durchgebacken ist.</p>
 <p>Turbo-Heißluft: die Beheizung erfolgt von oben, unten und zentral von der Rückseite des Garraums. Das Heißluftgebläse ist aktiv und ermöglicht ein sehr schnelles Garen, auch auf mehreren Ebenen. Ideal für größere Mengen an Gerichten, die ein intensives Garen erfordern.</p>	 <p>Vollglasinnentür: eine einzige Glasfläche für eine einfache Reinigung und beste Durchsicht in den Garraum.</p>
 <p>Innere Türverglasung: diese kann mit wenigen Handgriffen zur Reinigung herausgenommen werden.</p>	 <p>Warmhaltefunktion für Gerichte oder Kochgeschirr.</p>

-  Seitliche Innenbeleuchtung: zwei gegenüberliegende Beleuchtungen erhöhen die Sicht auf das Innere des Garraums.
-  Hefeteigfunktion: 40°C warme Luft bietet die perfekte Voraussetzung für die Gärung von Hefeteigmischungen. Wählen Sie einfach die Funktion aus und legen Sie den Teig für die angegebene Zeit in den Garraum.
-  Sabbath-Funktion: gedacht für die traditionelle jüdische Sabbatfeier. Das Garen kann somit ab dem Freitagabend zu Hause von Sonnenuntergang bis zum Eintritt der Dunkelheit am folgenden Samstag erfolgen. Bei Aktivierung wird eine automatische Backofenfunktion bei 80°C aktiviert, die sich modellabhängig zwischen 60°C–100°C verändern lässt. Die Beheizungsart erfolgt statisch durch Ober-/Unterhitze. Die Programmdauer ist zeitlich unbegrenzt. Die Beendigung kann nur individuell per Hand erfolgen. Im Display wird SABBATH angezeigt. Bei Öffnung der Backofentür, ist die Innenbeleuchtung deaktiviert. Akustische Signale der Programmuhr werden unterbrochen. Eine nachträgliche Änderung des Programms kann nur durch das manuelle Ausschalten und der anschließenden Neuprogrammierung erfolgen.
-  Elektronische Temperatursteuerung: ermöglicht eine konstante Temperatur im Garraum mit einer Genauigkeit von ca. 2-3 °C. Optimal für das Garen von Speisen, die empfindlich auf Temperaturveränderungen reagieren.
-  DISPLAY-TYP COMPACTscreen: das COMPACTscreen Display ist einfach und intuitiv über 2 Bedienknöpfe zu bedienen.
-  Pyrolyse-Reinigungsfunktion: der Garraum erhitzt sich auf eine Temperatur von ca. 500 ° C, so dass eingebrannte Ablagerungen auf der Emaillierung des Garraums zu Asche verbrennen. Diese lassen sich nach der Abkühlphase mit einem feuchten Tuch leicht entnehmen. Aufgrund der hohen Temperatur wird die Gerätetür bei der Reinigungsfunktion automatisch verriegelt.
-  Schnellvorheizung: vor dem Garen findet eine schnelle Vorheizphase statt, die eine Verkürzung der Garzeit bis zu 50 % ermöglicht.
-  Anzahl der Garebenen: der Garraum verfügt über 5 Garebenen.
-  Nutzvolumen 68 l: umfasst die nutzbare Fläche des Garraums in Litern.