

SOP6602TNR



Category	60cm
Product Family	Oven
Sistema de vitalidade	No
Power supply	Electric
Heat source	ELECTRICITY
Tipo de cozimento	Thermo-ventilated
Tecnologia a vapor	Traditional pyro
Sistema de limpeza	Pyrolitic
Pizza Oven	No
EAN code	8017709331962



Aesthetics

Aesthetic	Dolce Stil Novo	Glass Type	Eclipse
Colour	Black	Door	Full glass
Acabamento	Brilhante	Handle	Dolce Stil Novo
Série	Plano	Handle Colour	Black
Component finish	Copper	Logotipo	Logotipo aplicado
Material	Glass		

Controls



Nome	EvoScreen	Control setting	Full touch
Tecnologia	LCD		

Programs / Functions

No. of cooking functions	10
--------------------------	----

Traditional cooking functions

Static	Fan assisted	Circulaire
Turbo	Eco	Large grill
Fan grill (large)	Base	Circulaire + bottom
Pizza		

Other functions

Defrost by time	Proving	Cozimento em pedra
BBQ	Air-Fry	Sabbath

Cleaning functions

Pirolysis

Options



Time-setting options	Delay start and automatic end cooking	Cozinha inteligente	No
Minute minder	Yes	Showroom demo option	Yes
Timer	1	Demo-tutorial mode	No
Controls Lock / Child Safety	Yes	Touch guide	No
Other options	Keep warm, Eco light, Brightness, Tones	Chronology	No
Cooking with probe thermometer	No	Rapid pre-heating	Yes
Multi-step cooking	No	GO Instantâneo	No

Technical Features



Minimum Temperature	30 °C	Removable door	Yes
Maximum temperature	280 °C	Full glass inner door	Yes
No. of shelves	5	Removable inner door	Yes
N. of fans	1	Total no. of door glasses	4
No. of lights	2	Soft Close hinges	Yes
Light type	Halogen	Abertura suave	Sim
User-replaceable light	Yes	Chaminé	Fixa
Light Power	40 W	Cooling system	Tangential
Light when door is opened	Yes		

Lower heating element power	1200 W	Circuito de resfriamento	Circuito de resfriamento duplo
Grill element - power	1750 W	Redução da velocidade do sistema de resfriamento	Sim
Circular heating element - Power	2000 W	Door Lock During Pyrolysis	Yes
Heating suspended when door is opened	Yes	Usable cavity space dimensions (HxWxD)	353x470x401 mm
Door opening type	Standard opening	Temperature control	Electronic
Door	Cool	Cavity material	Ever clean Enamel

Performance / Energy Label



Energy efficiency class	A+	Consumo de energia na convecção de ar forçado	2.45 MJ
Net volume of the cavity	68 l	Energy consumption per cycle in fan-forced convection	0.68 KWh
Energy consumption per cycle in conventional mode	1.09 KWh	Number of cavities	1
Consumo de energia em modo convencional	3.92 MJ	Energy efficiency index	81 %

Accessories Included



Rack with back stop	1	Telescopic Guide rails, partial Extraction	1
Enamelled tray (20mm)	1	Catalytic Panels	No
Bandeja profunda esmaltada (50mm)	1	Other	No
Insert gird	1		

Electrical Connection

Plug	No	Nominal power	3000 W
Voltage	220-240 V	Frequency (Hz)	50/60 Hz
Current	13 A	Comprimento do cabo de alimentação	150 cm

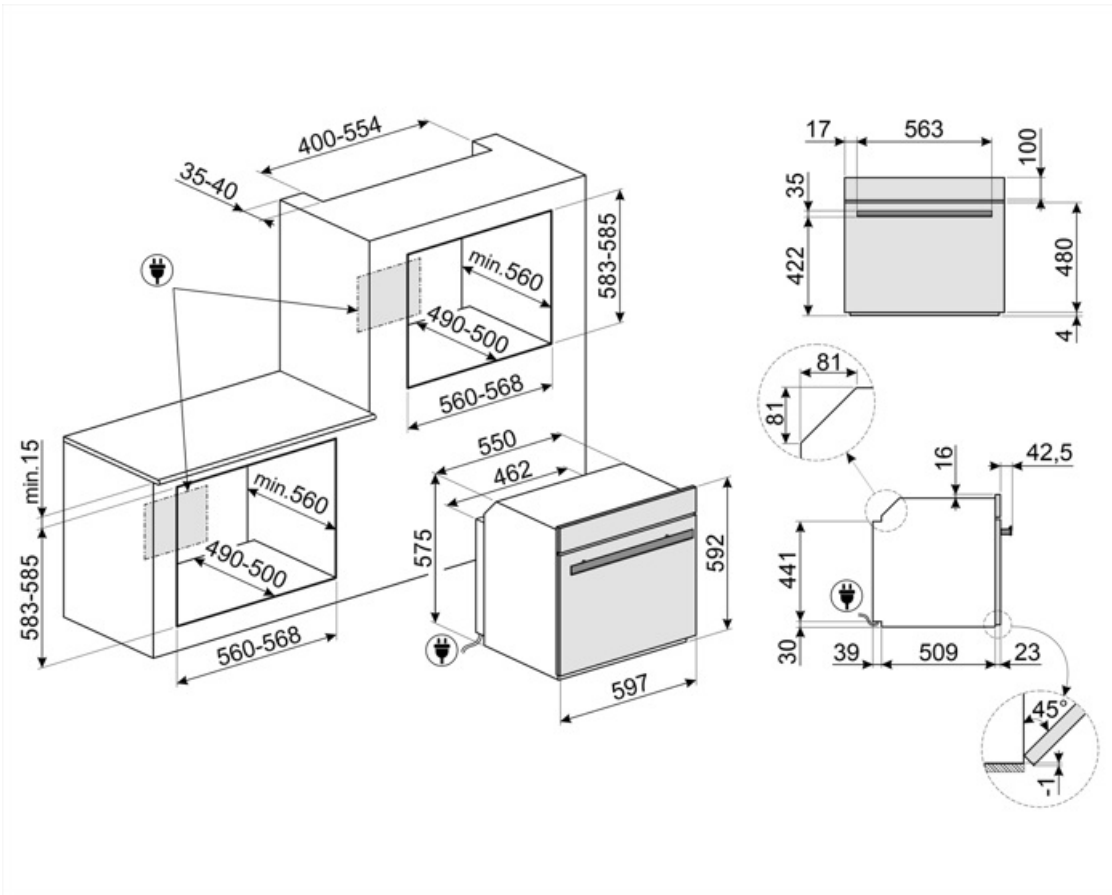

















Compatible Accessories



















AIRFRY

Air fryer rack AIRFRY . Ideal for recreating traditional frying in the oven, but with fewer calories and less fat. It allows you to cook quickly and simply dishes such as French fries, fried vegetables and fish, ensuring perfect browning and crispiness.



Symbols glossary

-  Função de cozimento dedicado para a chapa de dupla face BBQ. Adequado para recriar pratos suculentos e crocantes no forno com o sabor típico do cozimento grelhado. O lado com nervuras é particularmente adequado para carnes e queijos; o lado liso para peixes, frutos do mar e legumes.
-  A+: A classe de eficiência energética A+ ajuda a economizar até 10% de energia em comparação com a classe A. O desempenho máximo com consumo mínimo é garantido.
-  Descongelar pelo tempo: com esta função, o tempo de descongelamento dos alimentos é determinado automaticamente.
-  quádruplo vidrado: Número de portas envidraçadas.
-  Elétrico
-  Fresh Touch: A maioria dos fornos Smeg tem uma "porta legal". Graças à combinação de refrigeração tangencial e vidros refletores de calor internos, a temperatura na superfície externa da porta é mantida abaixo de 50°C. Além de proporcionar segurança, este sistema protege as laterais do mobiliário do superaquecimento pelo forno.
-  Somente elementos superior e inferior: um método de cozimento tradicional mais adequado para itens individuais localizados no centro do forno. A parte superior do forno será sempre mais quente. Ideal para assados, bolos de frutas, pão, etc.
-  Circulaire com elemento inferior: A adição do elemento inferior adiciona calor extra na base para alimentos que requerem cozimento extra.
-  Bloqueio para crianças: alguns modelos estão equipados com um dispositivo para bloquear o programa/ciclo para que não possa ser acidentalmente alterado.
-  Sistema de arrefecimento a ar: para garantir temperaturas de superfície seguras.
-  ...
-  A iluminação automática desliga: para maior economia de energia, a iluminação desliga automaticamente após um minuto do início do cozimento.
-  Interior esmaltado: O interior em esmalte de todos os fornos Smeg tem um revestimento antiácido especial que ajuda a manter o interior limpo, reduzindo a quantidade de gordura de cozimento aderente a ele.
-  Ventilador com elementos superiores e inferiores: Os elementos combinados com o ventilador visam fornecer calor mais uniforme, um método semelhante ao cozimento convencional, de modo que o pré-aquecimento é necessário. Mais adequado para itens que exigem métodos de cozimento lento.
-  Apenas elemento de aquecimento inferior: Esta função é ideal para alimentos que exigem uma temperatura de base extra sem escurecimento, por exemplo, pratos de pastelaria, pizza. Também adequado para cozinhar lentamente ensopados e caçarolas.
-  Circulaire: A combinação do ventilador e do elemento circular em torno dele dá um método de cozimento de ar quente. Isso oferece muitos benefícios, incluindo nenhum pré-aquecimento se o tempo de cozimento for superior a 20 minutos, nenhuma transferência de sabor ao cozinhar alimentos diferentes ao mesmo tempo, menos energia e tempos de cozimento mais curtos. Bom para todos os tipos de alimentos.

-  **ECO:** A combinação da grelha, ventilador e elemento inferior é particularmente adequada para cozinhar pequenas quantidades de alimentos.
-  **Ventilador com elemento de grelha:** O ventilador reduz o calor feroz da grelha, proporcionando um excelente método de grelhar vários alimentos, costeletas, bifes, salsichas, etc. dando o mesmo escurecimento e distribuição de calor, sem secar os alimentos. Os dois níveis superiores recomendados para uso e a parte inferior do forno podem ser usados para manter os itens quentes ao mesmo tempo, uma excelente facilidade ao cozinhar um café da manhã grelhado. Meia grelha (apenas porção central) é ideal para pequenas quantidades de alimentos.
-  **Circulaire com elementos superior e inferior:** O uso do ventilador com ambos os elementos permite que os alimentos sejam cozinhados de forma rápida e eficaz, ideal para grandes peças que exigem cozimento completo. Oferece um resultado semelhante ao da rotisseria, movendo o calor em torno do alimento, em vez de mover o próprio alimento, permitindo que qualquer tamanho ou forma seja cozida.
-  **O vidro interior da porta:** pode ser removido com alguns movimentos rápidos para limpeza.
-  **Luzes laterais:** Duas luzes laterais opostas aumentam a visibilidade dentro do forno.
-  **O ar a 40°C** proporciona o ambiente perfeito para levedação de misturas de massa do tipo lèveada. Simplesmente selecione a função e coloque a massa no compartimento previsto
-  **Sábado** Esta função permite cozinhar alimentos durante o sábado, o feriado de descanso na religião judaica, respeitando os preceitos. O forno funciona
-  **Fechamento suave:** todos os modelos estão equipados com função avançada de fechamento suave da porta, o que permite que o dispositivo feche suave e silenciosamente.
-  **Comando eletrônico.** Permite manter a temperatura no interior do forno com a precisão de 2-3 ° C. Isso permite cozinhar refeições que são muito sensíveis a mudanças de temperatura, como por ex. bolos, suflês, pudins.
-  **Elemento de grelha** O uso de grelha dá excelentes resultados ao cozinhar carne de porções médias e pequenas, especialmente quando combinada com uma rotisseria (sempre que possível). Também é ideal para cozinhar salsichas e bacon.
-  **Função pizza:** A operação simultânea de três elementos garante uma instalação de cozimento ideal quando usado com a pedra para pizza Smeg.
-  **Toda a porta interna de vidro:** Toda a porta interna de vidro, uma única superfície plana que é simples de manter limpa.
-  **KEEP_WARM_72dpi**
-  **Pirólítico:** Os ciclos de limpeza pirólítica podem ser selecionados conforme necessário para limpar automaticamente o interior do forno.
-  **Pré-aquecimento rápido:** A função de pré-aquecimento rápido pode ser usada para atingir a temperatura selecionada em apenas alguns minutos.
-  **O compartimento do forno tem 5 níveis de cozimento diferentes.**
-  **Trilhos telescópicos:** permitem puxar o prato e verificá-lo sem ter que removê-lo completamente do forno.
-  **Controles táteis:** O controles táteis, fáceis de usar, permitem que o aparelho seja programado com o toque de um botão.



A capacidade indica a quantidade de espaço útil no compartimento do forno em litros.



Função de cozimento dedicado para a fritadeira AIRFRY . Ideal para recriar a fritura tradicional no forno, mas com menos calorias e menos gordura. Permite cozinhar rápida e simplesmente pratos como batatas fritas, legumes fritos e peixe, garantindo uma douração perfeita e crocante.



A capacidade indica a quantidade de espaço útil no compartimento do forno em litros.



Função de cozimento dedicado para a pedra refratária retangular PPR2 Dimensões. Ideal para cozinhar pizzas com os mesmos resultados que um típico forno à lenha. Também pode ser usada para assar pães, focaccias e outras receitas, como tortas, flans ou biscoitos