

# SOP6604TPNR



<b>Categoría</b>	60 cm
<b>Familia</b>	Horno
<b>Alimentación</b>	Eléctrico
<b>Sistema de cocción</b>	Eléctrico
<b>Método de cocción</b>	Termoventilado
<b>Plataforma Galileo</b>	Pirólítico tradicional
<b>Sistema de limpieza</b>	Pirólítico
<b>Código EAN</b>	8017709304270



## Estética

<b>Estética</b>	Dolce Stil Novo	<b>Tipo de vidrio</b>	Nerovista
<b>Color</b>	Negro	<b>Puerta</b>	Todo vidrio
<b>Diseño</b>	Plato	<b>Tirador</b>	Dolce Stil Novo
<b>Acabado componentes</b>	Cobre	<b>Color del tirador</b>	Negro
<b>Material</b>	Vidrio	<b>Logo</b>	Insertado

## Mandos



<b>Nombre del display</b>	VivoScreen	<b>Nº de idiomas en el display</b>	20
<b>Tecnología de pantalla</b>	TFT	<b>Display idiomas</b>	Italiano, English (UK), Français (FR), Français (CA), Nederlands, Español (ES), Español (MX), Português (PT), Svenska, Русский, Deutsch (DE), Dansk, Norsk, Polski, English (AU), Suomi, Ukrainian, Kazakh, Afrikaans (ZA), Zulu (ZA)
<b>Ajustes</b>	Táctil		

## Programas/Funciones

<b>Número de funciones de cocción</b>	10
<b>Programas automáticos</b>	150
<b>Recetas personalizables</b>	10

## Funciones de cocción tradicionales

Estático Ventilado Termoventilado

Turbo ECO Grill ancho

(circular+posterior+superior+ventilador)

Grill ancho ventilado Inferior Inferior ventilado

Pizza

## Otras funciones

Descongelación por tiempo Descongelación por peso Fermentación

Cocción piedra pizza BBQ Air-Fry

Mantener caliente Calienta platos Sabbath

## Funciones de limpieza

Pirólisis

## Opciones



<b>Opciones de programación tiempo</b>	Inicio programado y fin de cocción	<b>SameTime</b>	Sí
<b>Cuentaminutos</b>	Sí	<b>Cocción Delta T</b>	Sí
<b>Programador</b>	3	<b>Opción Show Room Demo</b>	Sí
<b>Bloqueo de teclas/Modo seguridad para niños</b>	Sí	<b>Modalidad video demo-tutorial</b>	Sí
<b>Otras funciones</b>	Mantener caliente, Luz Eco, Ajuste de idioma, Pantalla de reloj digital, Brillo, ECO-logic, Tonos, Volumen de tonos	<b>Guías táctiles</b>	Sí
<b>Cocción con termómetro sonda</b>	Sí	<b>Cronología</b>	Sí, las últimas 10 funciones utilizadas
<b>Cocción en varios pasos</b>	Sí, hasta dos pasos	<b>Pre-calentamiento rápido</b>	Sí
<b>Smart cooking</b>	Sí	<b>Instant GO</b>	Sí

## Características técnicas



<b>Capacidad (L)</b>	68 l	<b>Tipo de apertura de la puerta</b>	Frontal
<b>Cavidad</b>	QS-Galileo	<b>Puerta</b>	Fría
<b>Temperatura mínima</b>	25 °C	<b>Puerta desmontable</b>	Sí
<b>Temperatura máxima</b>	280 °C	<b>Puerta interna de vidrio</b>	Sí
<b>N° de estantes</b>	5	<b>Vidrio interno desmontable</b>	Sí
<b>N.º de ventiladores</b>	1	<b>N° de vidrios totales de la puerta</b>	4
<b>N.º de luces</b>	2	<b>Bisagras Soft Close</b>	Sí
<b>Tipo de Luz</b>	Halógenas	<b>Apertura suave</b>	Sí
<b>Potencia luz</b>	40 W	<b>Chimney</b>	Fija
<b>Encendido de la luz al abrir la puerta</b>	Sí	<b>Sistema de enfriamiento</b>	Tangencial
<b>Resistencia inferior - Potencia</b>	1200 W	<b>Conducto de enfriamiento</b>	Doble
<b>Resistencia superior - Potencia</b>	1000 W	<b>Reducción velocidad de sistema de enfriamiento</b>	Sí
<b>Resistencia grill - Potencia</b>	1700 W	<b>Bloqueo de puerta durante pirólisis</b>	Sí
<b>Resistencia grill ancho - Potencia</b>	2700 W	<b>Dimensiones útiles interior cavidad (axlxp)</b>	353x470x401 mm
<b>Resistencia circular - Potencia</b>	2000 W	<b>Regulación de la temperatura</b>	Electrónica
<b>Interrupción de resistencias al abrir la puerta</b>	Sí	<b>Material de la cavidad</b>	Esmalte Ever Clean

## Prestaciones/Etiqueta energética



<b>Clase eficiencia energética</b>	A+	<b>Energy consumption in forced air convection</b>	2.45 MJ
<b>Volumen útil</b>	68 l	<b>Consumo de energía de función de calentamiento por convección forzada</b>	0.68 kWh
<b>Consumo de energía por ciclo en modo convencional</b>	1.09 kWh	<b>N° de cavidades</b>	1
<b>Energy consumption in conventional mode</b>	3.92 MJ	<b>Índice de eficiencia energética</b>	81 %

## Equipo accesorios incluidos



<b>Luxory rack</b>	1	<b>Rejilla inserción bandeja</b>	1
<b>Bandeja esmaltada tradicional (20 mm)</b>	1	<b>Guías telescópicas de extracción total</b>	1
<b>Bandeja profunda esmaltada (50 mm)</b>	1	<b>Sonda de temperatura</b>	Sí, multipuntos medición

## Conexión eléctrica

<b>Tensión</b>	220-240 V
----------------	-----------

Enchufe  
Corriente

No  
13 A

Datos nominales de  
conexión eléctrica

3000 W

Frecuencia (Hz)

50/60 Hz

Longitud del cable de  
alimentación

150 cm

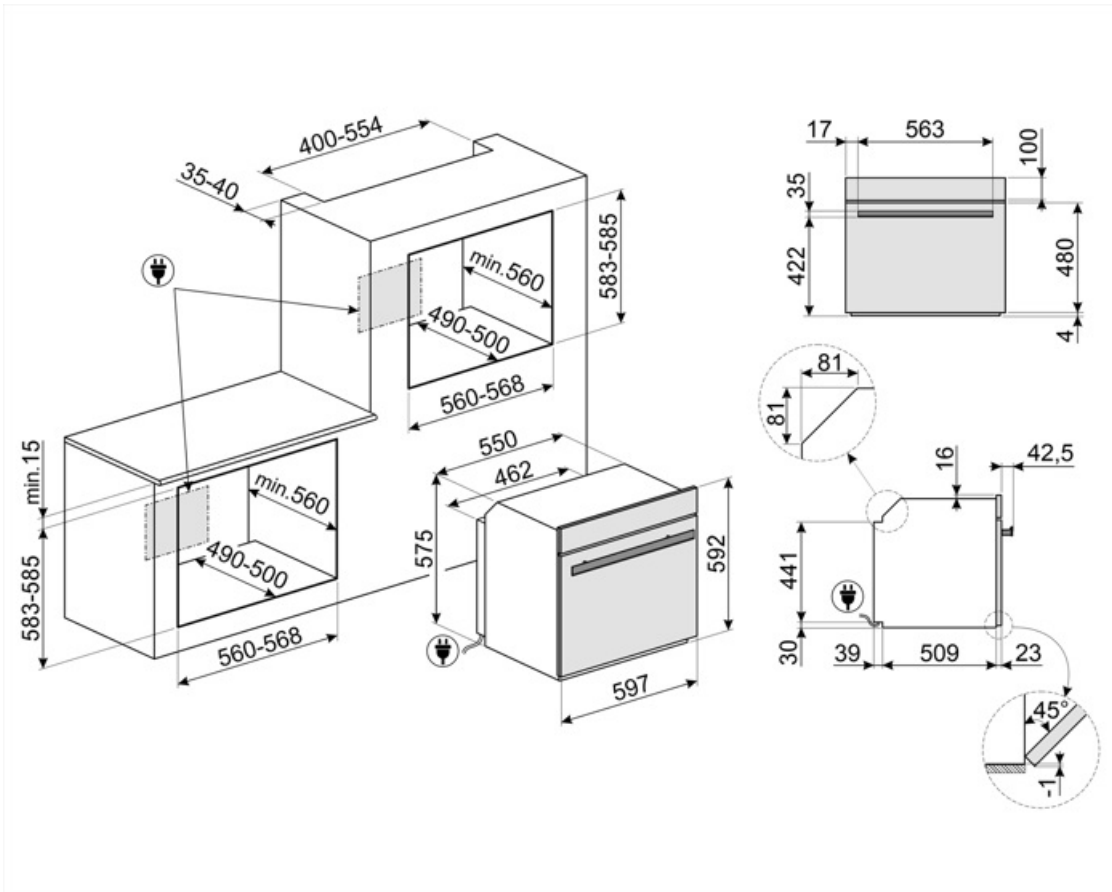

## Accesorios Compatible

### AIRFRY

Rejilla para freidora AIRFRY. Ideal para freir de forma tradicional en el horno, pero con menos calorías y menos grasa.



### BBQ

Grill y plancha de doble cara. Ideal para recrear en el horno platos suculentos y crujientes. El lado grill es adecuado para carnes y quesos. El lado liso para pescados, mariscos y verduras.



### ET50

Bandeja esmaltada, 50 mm profundidad



### GTT2



### PR3845N

Kit unión negro para muebles cuando se instalan más hornos en columna



### STONE

Piedra refractaria rectangular. Ideal para cocinar pizzas con los mismos resultados que un horno de leña tradicional. También puede utilizarse para hornear pan, focaccias y otras recetas como tartas, flanes o galletas. Dimensiones: L42 x H1,8 x P37,5 cm.



### AIRFRY2

Air fryer tray. Ideal for recreating traditional frying in the oven, but with fewer calories and less fat. It allows you to cook quickly and simply dishes such as French fries, fried vegetables and fish, ensuring perfect browning and crispiness.



### ET20

Bandeja esmaltada, 20 mm profundidad



### GTP2



### PALPZ

Pala de pizza con mango plegable  
Ancho : 315mm Largo : 325mm



### PR3845X

Acero inoxidable antihuellas. Cubierta para muebles en columna instalación de más hornos



























### STONE2



















Rectangular pizza stone without handles, suitable for 45cm and 60cm wide ovens. Dimensions W42 x H1.8 x D37.5cm. Ideal for cooking pizzas with the same results as a typical wood-fired oven. Can also be used for baking bread, focaccias and other recipes such as pies, flans or biscuits



## Symbols glossary

- |  |   |
|--|---|
|  <p>Dedicated cooking function for the double sided plate BBQ. Suitable for recreating succulent and crispy dishes in the oven with the typical taste of grilled cooking. The ribbed side is particularly suitable for meats and cheeses; the smooth side for fish, seafood and vegetables.</p>  |  <p>Bloqueo de control: la opción de bloqueo de mandos, presente en diferentes tipos de productos, le permite bloquear todas las funciones y programas establecidos, así como los controles, para una seguridad total, especialmente en presencia de niños.</p>  |
|  <p>A +: los electrodomésticos Smeg permiten ahorros de energía considerables en Clase A, A +, A ++ y A +++, para reducir el consumo mientras se mantiene la máxima eficiencia y garantizar el respeto por el medio ambiente.</p>  |  <p>Refrigeración tangencial: este innovador sistema de refrigeración permite tener una puerta a una temperatura controlada durante la cocción. Además de las ventajas ofrecidas en términos de seguridad, el sistema permite proteger los muebles en los que se inserta el horno, evitando el sobrecalentamiento.</p> |
|  <p>Descongelar por tiempo: con esto los tiempos de descongelación de alimentos se determinan automáticamente.</p>   |  <p>Descongelar por peso: con esta función necesaria para descongelar, se determinan automáticamente una vez que se ha establecido el peso del alimento a descongelar.</p>   |
|  <p>DeltaT cooking The oven automatically sets the cavity temperature to a predefined temperature (named deltaT) higher than the core temperature detected by the probe. When the probe detects an extra degree at the core, the oven automatically increases also its internal temperature by one degree. The oven offers the possibility to choose between three different deltaT cooking modes (slow, medium and fast) and to set any desired core temperature. A concentration of technology that makes it possible to obtain tender, juicy, healthy products of the highest quality.</p> |  <p>The 4.3" VIVOscreen display offers an advanced colour touch interface, for automatic management of firing programmes such as Delta T, Multi-step and SameTime firing.</p>   |
|  <p>Puerta de vidrio cuádruple: en los modelos de gama alta, la puerta del horno tiene cuatro paneles que ayudan a mantener el exterior del horno a temperatura ambiente durante la cocción, lo que garantiza la máxima seguridad. Los tres vidrios internos que reflejan el calor evitan la dispersión del calor para una mayor eficiencia.</p>   |  <p>Desactivación automática de la iluminación: para un mayor ahorro de energía, la iluminación se desactiva automáticamente un minuto después del inicio de la cocción.</p>   |
|  <p>ECO-logic: la opción ECO-logic limita la potencia total absorbida al valor promedio (3.0 kW) instalado en las casas, de modo que otros aparatos se pueden usar simultáneamente y ahorrar energía.</p>  |  <p>Electric</p>   |
|  <p>Esmalte Ever Clean: el esmalte Ever Clean con el que se trata la cavidad del horno reduce la adherencia de la grasa para cocinar. Es un esmalte pirolítico y resistente a los ácidos que, además de ser agradablemente brillante, favorece una mayor limpieza de las paredes del horno, gracias a su menor porosidad.</p>  |  <p>Puerta Fresh Touch: en hornos con Puerta Fría, la temperatura exterior permanece por debajo de 50 ° C, lo que garantiza la seguridad contra quemaduras y evita el sobrecalentamiento de los lados de los muebles.</p>  |

-  Ventilador + resistencia única (cocción delicada): la combinación del ventilador y el elemento de calentamiento inferior solo permite que la cocción se complete más rápidamente. Se recomienda este sistema para terminar de cocinar alimentos que ya están bien cocidos en la superficie, pero no internamente, lo que requiere un calor moderado más alto. Ideal para cualquier tipo de comida.
-  Resistencia cielo + resistencia inferior (cocción tradicional o estática): el calor, que proviene de la parte superior e inferior al mismo tiempo, hace que este sistema sea adecuado para cocinar cualquier tipo de alimento. La cocina tradicional, también llamada estática o termo radiante, es adecuada para cocinar solo un plato a la vez. Ideal para cualquier tipo de asado, pan, pasteles rellenos y en cualquier caso particularmente adecuado para carnes grasas como el ganso o el pato.
-  Ventilador + resistencia circular (cocción forzada o ventilada): la combinación del ventilador y el elemento de calentamiento circular (incorporado en la parte posterior del horno) permite cocinar diferentes alimentos en varios niveles, siempre que necesiten las mismas temperaturas y el mismo tipo de cocción. La circulación de aire caliente asegura una distribución de calor instantánea y uniforme. Será posible, por ejemplo, cocinar pescado, verduras y galletas simultáneamente sin ninguna mezcla de olores y sabores.
-  Resistencia Grill: el calor derivado del elemento del grill permite obtener excelentes resultados de parrilla, especialmente con carnes de espesor medio / pequeño y, en combinación con el asador (en los modelos previstos), permite un dorado uniforme al final de la cocción. Ideal para salchichas, costillas, tocino. En los hornos de 8, 10 y 11 funciones, el elemento del grill se compone de un elemento doble que permite asar sobre toda la superficie de soporte (grill largo). Esta función en estos modelos permite asar de una manera grandes cantidades uniformes de comida, especialmente carne.
-  Función de pizza: esta función está específicamente dedicada a cocinar pizza rápidamente, usando microondas. Para optimizar el resultado, use la función en combinación con el plato Chef
-  Ventilador + resistencia superior + resistencia inferior: funcionamiento del ventilador, combinado con Cocción tradicional, garantiza una cocción uniforme incluso con recetas complejas. Ideal para galletas y pasteles, incluso cocinado simultáneamente en varios niveles.
-  Resistencia inferior (cocción final): el calor que proviene solo del fondo permite para completar la cocción de alimentos que requieren una temperatura básica más alta, sin afectar su dorado. Ideal para pasteles, tartas y pizzas dulces o saladas. NOTA: este símbolo en los hornos de gas indica el quemador de gas.
-  ECO: la combinación de la parrilla y la resistencia inferior más el ventilador es particularmente adecuado para cocinar pequeñas cantidades de comida, con bajo consumo de energía.
-  Ventilador + resistencia grill: el aire producido por el ventilador suaviza la onda de calor generada por la parrilla, lo que permite una parrilla óptima incluso para alimentos gruesos. Ideal para grandes cortes de carne (por ejemplo, codillo de cerdo). En los modelos con 10 y 11 funciones, el elemento de parrilla se compone de un elemento doble de mayor tamaño que la parrilla tradicional, lo que permite un rendimiento excepcional (cocción y asado rápido de carne grande a la parrilla).
-  Ventilador + resistencia circular + resistencia superior + resistencia inferior (cocción con turboventilador): la combinación de cocción asistida por ventilador con cocción tradicional permite cocinar diferentes alimentos de manera muy rápida y efectiva en varios niveles, sin transmitir olores ni sabores. Ideal para alimentos de gran volumen que requieren una cocción intensa.

-  Interior puerta todo vidrio: el interior de la puerta del horno tiene una superficie completamente lisa sin tornillos, lo que facilita la eliminación de la suciedad y hace que la limpieza sea más práctica.
-  KEEP\_WARM\_72dpi
-  Pirólisis: cuando se establece esta función, el horno alcanza temperaturas de hasta 500 ° C, destruyendo toda la suciedad grasa que se forma en las paredes internas. Función ajustable por el usuario de 2 a 3 horas dependiendo del nivel de suciedad.
-  Es posible mostrar la temperatura detectada por la sonda y establecer una temperatura objetivo que los alimentos deben alcanzar. Cuando el corazón del plato alcanza la temperatura deseada, la cocción se detiene .
-  Pre calentamiento rápido: el pre calentamiento rápido es una opción que le permite alcanzar la temperatura establecida en unos minutos (en algunos hornos solo 6 minutos, en otros 9) para una preparación de alimentos más rápida.
-  Touch guide: al mantener presionado cualquier símbolo durante 3 segundos, es posible obtener información sobre su función
-  El sistema Smart Cooking proporciona una serie de programas automáticos gracias a los cuales es suficiente elegir el tipo de alimento, el peso y el grado de cocción deseado y el el horno establece automáticamente los parámetros óptimos para cocinar .
-  Guías telescópicas: las guías telescópicas, fácilmente montables o extraíbles, le permiten introducir y extraer las bandejas completamente del horno con mayor practicidad. Esta característica garantiza la máxima seguridad durante la verificación de la cocción y la extracción de alimentos, evitando la inserción de la mano en el horno caliente.
-  Mandos Touch Control: presentes en algunos modelos de hornos, placas, campanas y lavavajillas, activan la función con un simple toque.
-  Vidrio interno extraíble: el horno tiene una puerta con vidrio interno extraíble para facilitar la limpieza y, por lo tanto, una higiene más profunda.
-  2 lámparas halógenas: la presencia de 2 lámparas halógenas dispuestas asimétricamente hace que el espacio interior sea aún más brillante, eliminando las esquinas oscuras.
-  Calienta platos
-  Air at 40°C provides the perfect environment for proving yeast type dough mixes. Simply select the function and place dough in the cavity for allotted
-  Sabbath: gracias a esta función, el horno puede funcionar durante un período prolongado con una temperatura de cocción entre 60 y 100 ° C. La iluminación interior, el ventilador, cualquier luz en las perillas y el timbre están desactivados.
-  5 niveles de cocción: los hornos Smeg tienen 5 niveles de cocción que le permiten cocinar diferentes platos al mismo tiempo, lo que garantiza una reducción en el consumo.
-  Soft Close: la puerta del horno está equipada con un sistema de cierre suave que controla su cierre, con un movimiento suave y silencioso, sin la necesidad de acompañarlo.
-  Control electrónico: el control electrónico gestiona mejor las temperaturas y favorece la uniformidad del calor, manteniendo constante el valor establecido, con oscilaciones mínimas de 2-3 ° C. Esta prerrogativa significa que incluso los más sensibles a los cambios de temperatura, como pasteles, soufflés y guisos, pueden elevarse y cocinarse de manera más uniforme.
-  Indica el volumen útil de la cavidad del horno



Keep warm: the function allows to keep cooked food warm.



INSTANT GO: activating this option allow to start cooking immediately. Preheating is included in the cooking time and the oven will gradually reach the desired temperature Particularly suitable for frozen foods.



The multi-point temperature probe has three detection points. This means that not only the core temperature is detected, but also the temperature in other areas. The oven will process all these data to avoid cooking unevenness. In this way each product can be cooked in a professional, restaurant style.



The perfect way to have a complete menu in a few simple steps with a considerable saving of time. The large cavity can accommodate multiple types of food at the same time, which can be cooked without any exchange of odors. The carefully studied thermodynamic flows ensure uniform cooking at every level. The SameTime algorithm calculates the times, the cooking functions and all the parameters so that 3 foods can be ready at the same time.



The capacity indicates the amount of usable space in the oven cavity in litres.



Dedicated cooking function for the Air fryer rack AIRFRY . Ideal for recreating traditional frying in the oven, but with fewer calories and less fat. It allows you to cook quickly and simply dishes such as French fries, fried vegetables and fish, ensuring perfect browning and crispiness.



Función de cocción específica para la piedra refractaria rectangular PPR2 Dimensiones ideales para cocinar pizzas con los mismos resultados que un típico fuego de leña