

SOP6900TN



Κατηγορία

Οικογένεια προϊόντων

Παροχή ενέργειας

Πηγή θερμότητας

Cooking method

ΠΛΑΤΦΟΡΜΑ GALILEO

Σύστημα καθαρισμού

Κωδικός EAN

60cm

Φούρνος

Ηλεκτρική

PEYMA

Αερόθερμος

Πυρολυτικός

Πυρολυτικό

8017709314903



ΑΙΣΘΗΤΙΚΗ

Αισθητική

Χρώμα

Design

Υλικό

Τύπος γυαλιού

Χρώμα σειρογραφίας

Serigraphy type

Victoria

Μαύρο

Rounded

Βαμμένο υλικό

Διαφανές

Λευκό

Σύμβολα

Πόρτα

Λαβή

Χρώμα λαβής

Λογότυπος

Χειριστήρια

Χρώμα χειριστηρίων

Με πάνελ

Victoria

Ανοξείδωτο ατσάλι

Εφαρμοσμένο

Victoria

Εφέ ατσαλιού

ΧΕΙΡΙΣΜΟΣ



Τύπος οθόνης

Τύπος οθόνης

DigiScreen

Led

Τρόπος χειρισμού

Αριθμός χειριστηρίων

Περιστροφικά χειριστήρια

2

ΠΡΟΓΡΑΜΜΑΤΑ / ΛΕΙΤΟΥΡΓΙΕΣ

Αριθμός λειτουργιών μαγειρέματος

9

Μαγειρικές λειτουργίες



Πάνω + κάτω αντίσταση



Πάνω + κάτω αντίσταση & αέρας



Πίσω αντίσταση & αέρας



Turbo



Eco



Μεγάλο γκριλ



Μεγάλο γκριλ & αέρας



Κάτω αντίσταση



Κάτω αντίσταση & αέρας

Λειτουργίες καθαρισμού

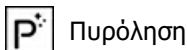

Πυρόλυση

ΕΠΙΛΟΓΕΣ



| | | | |
|---------------------------------|--|---|----------------------|
| Επιλογές ρύθμισης χρόνου | Καθυστέρηση έναρξης και αυτόματη λήξη μαγειρέματος | Άλλες επιλογές λειτουργία εκθεσιακού χώρου | Keep warm, Eco light |
| Υπενθύμιση | Ναι | Ταχεία προθέρμανση | Ναι |
| Χρονοδιακόπτης | 1 | | |

ΤΕΧΝΙΚΑ ΧΑΡΑΚΤΗΡΙΣΤΙΚΑ



| | | | |
|---|------------|---|-------------------|
| Capacity (Lt) | 68 l | Ισχύς πίσω κυκλικής αντίστασης | 2000 W |
| Κοιλότητα | QS-Galileo | Απενεργοποίηση αντιστάσεων & αέρα με το άνοιγμα της πόρτας | Ναι |
| Ελάχιστη θερμοκρασία | 30 °C | Τύπος ανοίγματος πόρτας | Προς τα κάτω |
| Μέγιστη θερμοκρασία | 260 °C | Πόρτα | Cool Touch |
| Αριθμός οδηγών | 5 | Αφαιρούμενη πόρτα | Ναι |
| Αρ. ανεμιστήρων | 1 | Κρυστάλλινο εσωτερικό πόρτας | Ναι |
| Αριθμός λαμπτήρων | 2 | Αφαιρούμενο εσωτερικό πόρτας | Ναι |
| Τύπος λαμπτήρων | Αλογόνου | Κρύσταλλα πόρτας | 4 |
| Λαμπτήρας που μπορεί να αντικατασταθεί από το χρήστη | Ναι | Καπνοδόχος | Σταθερό |
| Ισχύς λαμπτήρα | 40 W | Σύστημα ψύξης | Εφαπτόμενο |
| Ενεργοποίηση φωτισμού με το άνοιγμα της πόρτας | Ναι | Cooling duct | Double |
| Ισχύς κάτω αντίστασης | 1200 W | Κλείδωμα πόρτας κατά τη διάρκεια της πυρόλυσης | Ναι |
| Ισχύς άνω αντίστασης | 1000 W | Ωφέλιμες διαστάσεις χώρου κοιλότητας (ΥxΠxB) | 353x470x401 mm |
| Ισχύς γκριλ | 1700 W | Έλεγχος θερμοκρασίας | Ηλεκτρονικός |
| Ισχύς μεγάλου γκριλ | 2700 W | Υλικό κοιλότητας | Σμάλτο Ever Clean |

ΣΗΜΑΝΣΗ ΑΠΟΔΟΣΗΣ / ΕΝΕΡΓΕΙΑΣ



| | | | |
|--|----------|---|----------|
| Ενεργειακή Απόδοση | A | Κατανάλωση ενέργειας με στατικό μαγείρεμα και αέρα | 2,88 MJ |
| Καθαρή χωρητικότητα | 68 λίτρα | Κατανάλωση ενέργειας ανά κύκλο με στατικό μαγείρεμα και αέρα | 0,80 kWh |
| Κατανάλωση ενέργειας ανά κύκλο με στατικό μαγείρεμα | 1,09 kWh | Αριθμός κοιλοτήτων | 1 |

Κατανάλωση ενέργειας σε 3,92 MJ
 συμβατικό τρόπο
 λειτουργίας

Δείκτης ενεργειακής
 απόδοσης 95,2 %

ΠΕΡΙΛΑΜΒΑΝΟΜΕΝΑ ΑΞΕΣΟΥΑΡ

Ράφι με προστασία πίσω 1

Εμαγιέ ταψί, βάθους
 50mm 1

ΗΛΕΚΤΡΙΚΗ ΣΥΝΔΕΣΗ

Τάση 220-240 V
 Φις Όχι
 Ένταση ρεύματος 13 A

Ονομαστική ισχύς 3000 W
 Συχνότητα (Hz) 50/60 Hz
 Μήκος καλωδίου
 τροφοδοσίας 150 cm

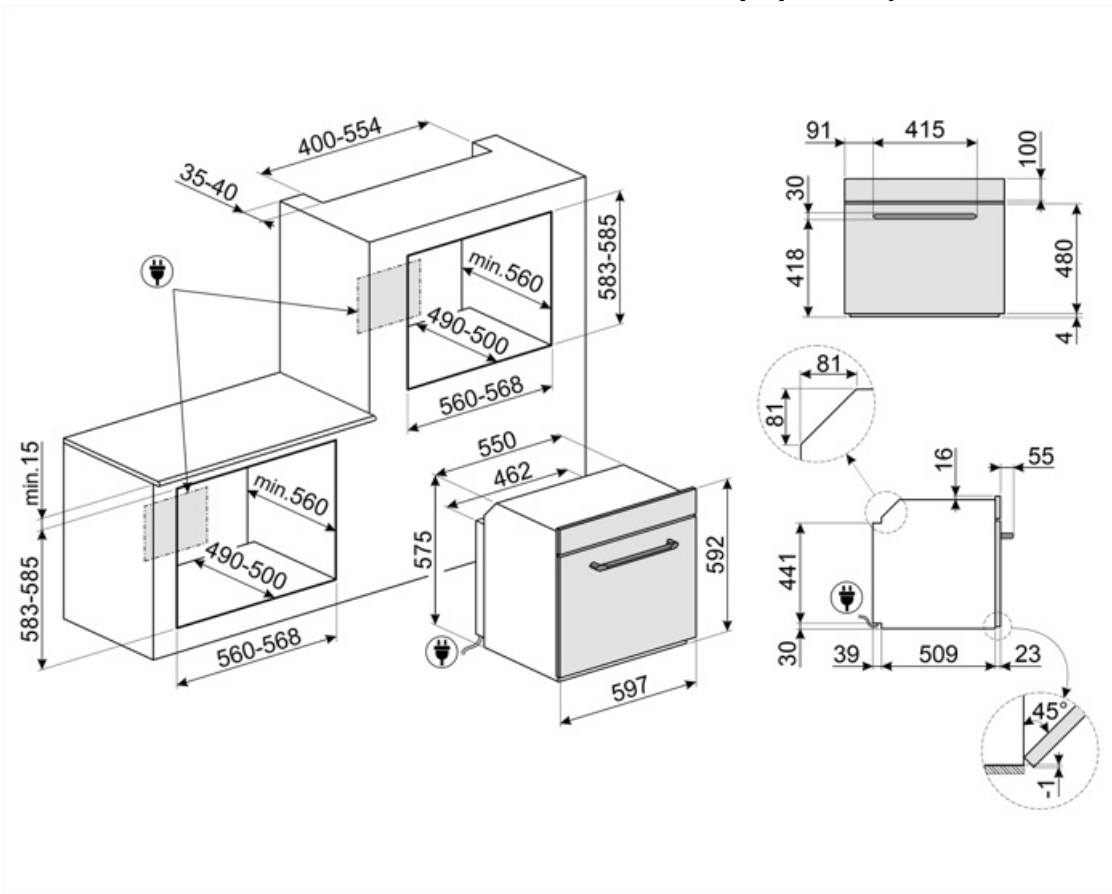

Compatible Accessories

AIRFRY

Σχάρα AIRFRY. Αντικαταστήστε το παραδοσιακό τηγάνισμα, τώρα με λιγότερες θερμίδες και λιγότερα λιπαρά. Σας επιτρέπει να δημιουργείτε γρήγορα και απλά πιάτα όπως τηγανιτές πατάτες, τηγανητά λαχανικά και ψάρια, εξασφαλίζοντας τέλειο ρόδισμα και τραγανή υφή.



BBQ

Επιφάνεια ψησίματος BBQ διπλής όψευς. Για ζουμερά και τραγανά αποτελέσματα στο φούρνο με την αυθεντική γεύση του BBQ. Η ραβδωτή πλευρά είναι κατάλληλη για κρέατα και τυριά. Η λεία πλευρά για ψάρια, θαλασσινά και λαχανικά.



ET50

Εμαγιέ ταψί κατάλληλο για φούρνους 45cm και 60cm. Βάθος 50 mm. Ιδανικό για το μαγείρεμα και το ψήσιμο κρέατος και ψαριού σε σάλτσες. Ιδανικό επίσης για πειραματισμούς με πιο ελαφριά και τραγανά συνοδευτικά



GTT2

Πλήρως εξαγώμενοι τηλεσκοπικοί οδηγοί (1 επίπεδο), κατάλληλοι για παραδοσιακούς φούρνους. Κατασκευασμένοι από ανοξείδωτο ατσάλι, εγγυώνται σταθερότητα και διευκολύνουν την ομαλή εξαγωγή των ταψιών.



PR3845X

Ανοξείδωτο ατσάλι χωρίς δακτυλιές. Κάλυμμα επιπλού για την τοποθέτηση περισσότερων φούρνων σε στήλη.



AIRFRY2

Δίσκος φριτέζας αέρα. Ιδανικό για την αναδημιουργία του παραδοσιακού τηγανίσματος στο φούρνο, αλλά με λιγότερες θερμίδες και λιγότερα λιπαρά. Σας επιτρέπει να μαγειρεύετε γρήγορα και απλά πιάτα, όπως οι τηγανητές πατάτες, τα τηγανητά λαχανικά και τα ψάρια, εξασφαλίζοντας τέλειο τηγάνισμα και τραγανότητα.



ET20

Εμαγιέ ταψί κατάλληλο για φούρνους 45cm και 60cm. Βάθος 20 mm. Ιδανικό για μεγάλη γκάμα αλμυρών και γλυκών.



GTP2

Μερικώς εξαγώμενοι τηλεσκοπικοί οδηγοί (1 επίπεδο), κατάλληλοι για παραδοσιακούς φούρνους. Κατασκευασμένα από ανοξείδωτο ατσάλι, εγγυώνται σταθερότητα και διευκολύνουν την ομαλή εξαγωγή των ταψιών.



PALPZ

Φτυάρι πίτσας με αναδιπλούμενη χειρολαβή πλάτους: 315mm μήκος: 325mm



STONE2

Ορθογώνια πέτρα πίτσας χωρίς λαβές, κατάλληλη για φούρνους πλάτους 45 και 60 εκατοστών. Διαστάσεις W42 x H1,8 x D37,5cm. Ιδανικός για το μαγείρεμα πίτσας με τα ίδια αποτελέσματα με έναν κλασικό ξυλόφουρνο. Μπορεί επίσης να χρησιμοποιηθεί για το ψήσιμο ψωμιού, ψωμιού φοκάτσια και άλλων συνταγών, όπως οι πίτες, φλαν ή μπισκότα



Alternative products



SOP6900TX













Ανοξείδωτο ατσάλι



SOP6900TP

Μπεζ

Symbols glossary

-  Παιδική ασφάλεια: ορισμένα μοντέλα είναι εξοπλισμένα με συσκευή για το κλείδωμα του προγράμματος/κύκλου έτσι ώστε να μην μπορεί να αλλάξει κατά λάθος.
-  Σύστημα ψύξης αέρα: για την εξασφάλιση ασφαλών επιφανειακών θερμοκρασιών.
-  Αυτόματη απενεργοποίηση φωτισμού: για μεγαλύτερη εξοικονόμηση ενέργειας, ο φωτισμός σβήνει αυτόματα μετά από ένα λεπτό από την έναρξη του μαγειρέματος.
-  Σμάλτο Ever Clean: εφαρμόζεται ηλεκτροστατικά, από άκρη σε άκρη για την αποφυγή ρωγμών με την πάροδο του χρόνου. Είναι ένα ιδιαίτερο πυρολυτικό σμάλτο, ανθεκτικό στα οξέα, το οποίο, εκτός από ευχάριστα φωτεινό, προάγει τον καλύτερο καθαρισμό των τοιχωμάτων του φούρνου, χάρη στη μη πορώδη επιφάνεια. Ψήνεται σε θερμοκρασία άνω των 850°C και πολυμερίζεται αργά σε επιστημονικά καθορισμένο ρυθμό για να εξασφαλίσει ομοιόμορφο βάθος και αντοχή. Το σμάλτο Ever Clean δημιουργεί ένα άψογο φινίρισμα τόσο στο εσωτερικό του φούρνου όσο και στα ταψιά, κάνοντας τις επιφάνειες του φούρνου απίστευτα εύκολες στον καθαρισμό. Διατηρείται με την πάροδο του χρόνου καθώς μειώνει την πρόσφυση του λίπους κατά το μαγείρεμα.
-  Κάτω αντίσταση + αέρας: ο συνδυασμός του αέρα μόνο με την κάτω αντίσταση επιτρέπει το μαγείρεμα φαγητών που έχουν ήδη μαγειρευτεί στην επιφάνεια, αλλά όχι εσωτερικά ταχύτερα. Αυτό το σύστημα συνιστάται για την ολοκλήρωση του μαγειρέματος φαγητών που είναι ήδη καλά μαγειρεμένα στην επιφάνεια, αλλά όχι εσωτερικά και απαιτούν μετρίως υψηλότερη θερμοκρασία. Ιδανικό για κάθε είδος φαγητού.
-  Στατικό μαγείρεμα: Παραδοσιακή μαγειρική λειτουργία κατάλληλη για την προετοιμασία ενός φαγητού τη φορά. Ο ανεμιστήρας δεν είναι ενεργός και η θερμότητα έρχεται από κάτω και από πάνω ταυτόχρονα. Το στατικό μαγείρεμα είναι πιο αργό και ντελικάτο, ιδανικό για καλά μαγειρεμένα και στεγνά φαγητά ακόμα και στο εσωτερικό τους. Ιδανικό για το μαγείρεμα όλων των ειδών ψητών, λιπαρών κρέατων, ψωμιού, γεμιστών κέικ.
-  Energy efficiency class A
-  Τετραπλά τζαμια: Αριθμός τζαμιών πόρτας.
-  Ηλεκτρική
-  Cool Touch: Οι περισσότεροι φούρνοι Smeg έχουν "δροσερή πόρτα". Χάρη στο συνδυασμό επαπτομενικής ψύξης και εσωτερικών θερμοανακλαστικών γυαλιών, η θερμοκρασία στην εξωτερική επιφάνεια της πόρτας διατηρείται κάτω από τους 50°C. Εκτός από την ασφάλεια, αυτό το σύστημα προστατεύει τις πλευρές των επίπλων από υπερθέρμανση.
-  Πάνω και κάτω αντίσταση με αέρα: Έντονη και ομοιογενής παραδοσιακή μαγειρική, κατάλληλη και για σύνθετες συνταγές. Ο ανεμιστήρας είναι ενεργός και η θερμότητα έρχεται από κάτω και από πάνω ταυτόχρονα. Έτσι εξασφαλίζει ταχύτερο και πιο ομοιογενές αποτέλεσμα, διατηρώντας τα αρώματα και την υγρασία στο εσωτερικό. Ιδανικό για ζυμαρικά φούρνου, μπισκότα, ψητά και πίτες.
-  Κάτω αντίσταση: η θερμότητα προέρχεται μόνο από το κάτω μέρος της κοιλότητας. Ο ανεμιστήρας δεν είναι ενεργός. Ιδανικό για γλυκές και αλμυρές πίτες και pizza. Σχεδιασμένο για να ολοκληρώσει το μαγείρεμα και να κάνει το φαγητό πιο τραγανό. Αυτό το σύμβολο στους φούρνους αερίου υποδεικνύει τον φλόγιστο αερίου.



Κυκλική αντίσταση με αέρα: Ο συνδυασμός του αέρα με την πίσω κυκλική αντίσταση δίνει μια μέθοδο μαγειρέματος ζεστού αέρα. Αυτό παρέχει πολλά οφέλη, συμπεριλαμβανομένης της μη προθέρμανσης, εάν ο χρόνος μαγειρέματος υπερβαίνει τα 20 λεπτά, χωρίς μεταφορά γεύσης κατά το μαγείρεμα διαφορετικών τροφίμων ταυτόχρονα, λιγότερη κατανάλωση ενέργειας και μικρότερους χρόνους μαγειρέματος. Καλό για όλα τα είδη φαγητού.



Γκριλ: Πολύ έντονη θερμότητα προέρχεται μόνο από πάνω, από την διπλή αντίσταση. Ο ανεμιστήρας δεν είναι ενεργός. Παρέχει εξαιρετικά αποτελέσματα ψησίματος και γκρατιναρίσματος. Χρησιμοποιούμενο στο τέλος του μαγειρέματος, δίνει ένα ομοιόμορφο ρόδισμα στα πιάτα.



Turbo: Η χρήση του αέρα με την πίσω αλλά και την πάνω και κάτω αντίσταση επιτρέπει το γρήγορο μαγείρεμα, ακόμα και σε πολλά ράφια χωρίς να αναμειγνύονται τα αρώματα. Ιδανικό για μεγάλες ποσότητες ή φαγητά που απαιτούν έντονο μαγείρεμα.



Το τζάμι της εσωτερικής πόρτας: μπορεί να αφαιρεθεί με μερικές γρήγορες κινήσεις για τον καθαρισμό.



Ασύμμετρος φωτισμός: Δύο αντίθετα τοποθετημένα πλευρικά φώτα σε διαφορετικό ύψος, αυξάνουν την ορατότητα στο εσωτερικό του φούρνου.



Ταχεία προθέρμανση: Η λειτουργία ταχείας προθέρμανσης μπορεί να χρησιμοποιηθεί για την επίτευξη της επιλεγμένης θερμοκρασίας μέσα σε λίγα λεπτά.



Ηλεκτρονικός έλεγχος: Σας επιτρέπει να διατηρείτε τη θερμοκρασία στο εσωτερικό του φούρνου με ακρίβεια 2-3 ° C. Αυτό επιτρέπει να μαγειρεύετε γεύματα που είναι πολύ ευαίσθητα στις αλλαγές θερμοκρασίας, όπως κέικ, σουφλέ, πουτίγκες.



Η χωρητικότητα δηλώνει την ποσότητα του χρησιμοποιήσιμου χώρου στην κοιλότητα του φούρνου σε λίτρα.



ECO: μαγείρεμα χαμηλής κατανάλωσης ενέργειας. Αυτή η λειτουργία είναι κατάλληλη για μαγείρεμα σε ένα μόνο ράφι με χαμηλή κατανάλωση ενέργειας. Συνιστάται για όλα τα είδη τροφίμων εκτός από αυτά που μπορούν να παράγουν πολλή υγρασία (για παράδειγμα λαχανικά). Για να επιτευχθεί η μέγιστη εξοικονόμηση ενέργειας και να μειωθεί ο χρόνος, συνιστάται να τοποθετείτε το φαγητό στο φούρνο χωρίς προθέρμανση.



Γκριλ με αέρα: έντονη θερμότητα προέρχεται μόνο από την πάνω διπλή αντίσταση ενώ ο ανεμιστήρας είναι ενεργός. Επιτρέπει το βέλτιστο ψήσιμο των πιο χοντρών κομματιών κρέατος.



Πλήρως γυάλινο εσωτερικό πόρτα: Το εσωτερικό της πόρτας αποτελείται από μια ενιαία επίπεδη γυάλινη επιφάνεια που είναι εύκολη στον καθαρισμό.



KEEP WARM. Λειτουργία που κρατά ζεστό το φαγητό μετά το πέρας του μαγειρέματος



ΠΥΡΟΛΥΣΗ - ΛΕΙΤΟΥΡΓΙΑ ΑΥΤΟΜΑΤΟΥ ΚΑΘΑΡΙΣΜΟΥ: ο φούρνος θερμαίνεται σε θερμοκρασία που πλησιάζει τους 500°C και απανθρακώνει τα λίπη και τα υπολείμματα φαγητού σε μια λεπτή στάχτη που μπορεί εύκολα να σκουπιστεί με ένα υγρό πανί. Σε τόσο υψηλή θερμοκρασία, η πόρτα κλειδώνει αυτόματα για ασφάλεια, ενώ η θερμοκρασία της πόρτας παραμένει ελεγχόμενη, επομένως είναι ασφαλές να αγγίξετε. Η λειτουργία είναι ρυθμιζόμενη από τον χρήστη με βάση το επίπεδο βρωμιάς που υπάρχει στο φούρνο.



Η κοιλότητα του φούρνου έχει 5 διαφορετικά επίπεδα μαγειρέματος.



Η χωρητικότητα δηλώνει την ποσότητα του χρησιμοποιήσιμου χώρου στην κοιλότητα του φούρνου σε λίτρα.



LED οθόνη 4,3 ιντσών με έλεγχο από 3 πλήκτρα αφής και περιστρεφόμενα χειριστήρια