

SOP6900TX



Κατηγορία

Οικογένεια προϊόντων

Παροχή ενέργειας

Πηγή θερμότητας

Cooking method

ΠΛΑΤΦΟΡΜΑ GALILEO

Σύστημα καθαρισμού

Κωδικός EAN

60cm

Φούρνος

Ηλεκτρική

PEYMA

Αερόθερμος

Πυρολυτικός

Πυρολυτικό

8017709313968



ΑΙΣΘΗΤΙΚΗ

Αισθητική

Χρώμα

Φινίρισμα

Design

Υλικό

Τύπος ατσαλιού

Τύπος γυαλιού

Χρώμα σειρογραφίας

Victoria

Ανοξείδωτο ατσάλι

Χωρίς δαχτυλιές

Rounded

Ανοξείδωτο ατσάλι

Βουρτσισμένο

Διαφανές

Μαύρο

Serigraphy type

Πόρτα

Λαβή

Χρώμα λαβής

Λογότυπος

Χειριστήρια

Χρώμα χειριστηρίων

Σύμβολα

Με πάνελ

Victoria

Ανοξείδωτο ατσάλι

Εφαρμοσμένο

Victoria

Εφέ ατσαλιού

ΧΕΙΡΙΣΜΟΣ



Τύπος οθόνης

Τύπος οθόνης

DigiScreen

Led

Τρόπος χειρισμού

Αριθμός χειριστηρίων

Περιστροφικά χειριστήρια

2

ΠΡΟΓΡΑΜΜΑΤΑ / ΛΕΙΤΟΥΡΓΙΕΣ

Αριθμός λειτουργιών μαγειρέματος

9

Μαγειρικές λειτουργίες

Πάνω + κάτω αντίσταση	Πάνω + κάτω αντίσταση & αέρας	Πίσω αντίσταση & αέρας
Turbo	Eco	Μεγάλο γκριλ
Μεγάλο γκριλ & αέρας	Κάτω αντίσταση	Κάτω αντίσταση & αέρας

Λειτουργίες καθαρισμού

Πυρόλυση

ΕΠΙΛΟΓΕΣ

Επιλογές ρύθμισης χρόνου Υπενθύμιση	Καθυστέρηση έναρξης και αυτόματη λήξη μαγειρέματος Ναι	Χρονοδιακόπτης Άλλες επιλογές	1
--	---	--	---

ΤΕΧΝΙΚΑ ΧΑΡΑΚΤΗΡΙΣΤΙΚΑ



Capacity (Lt)	68 l	Ισχύς πίσω κυκλικής αντίστασης	2000 W
Κοιλότητα	QS-Galileo	Απενεργοποίηση αντιστάσεων & αέρα με το άνοιγμα της πόρτας	Ναι
Ελάχιστη θερμοκρασία	30 °C	Τύπος ανοίγματος πόρτας	Προς τα κάτω
Μέγιστη θερμοκρασία	260 °C	Πόρτα	Cool Touch
Αριθμός οδηγών	5	Αφαιρούμενη πόρτα	Ναι
Αρ. ανεμιστήρων	1	Κρυστάλλινο εσωτερικό πόρτας	Ναι
Αριθμός λαμπτήρων	2	Αφαιρούμενο εσωτερικό πόρτας	Ναι
Τύπος λαμπτήρων	Αλογόνου	Κρύσταλλα πόρτας	4
Λαμπτήρας που μπορεί να αντικατασταθεί από το χρήστη	Ναι	Καπνοδόχος	Σταθερό
Ισχύς λαμπτήρα	40 W	Σύστημα ψύξης	Εφαπτόμενο
Ενεργοποίηση φωτισμού με το άνοιγμα της πόρτας	Ναι	Cooling duct	Double
Ισχύς κάτω αντίστασης	1200 W	Κλείδωμα πόρτας κατά τη διάρκεια της πυρόλυσης	Ναι
Ισχύς άνω αντίστασης	1000 W	Ωφέλιμες διαστάσεις χώρου κοιλότητας (ΥxΠxB)	353x470x401 mm
Ισχύς γκριλ	1700 W	Έλεγχος θερμοκρασίας	Ηλεκτρονικός
Ισχύς μεγάλου γκριλ	2700 W	Υλικό κοιλότητας	Σμάλτο Ever Clean

ΣΗΜΑΝΣΗ ΑΠΟΔΟΣΗΣ / ΕΝΕΡΓΕΙΑΣ



Ενεργειακή Αποδοση	A
Καθαρή χωρητικότητα	68 λίτρα
Κατανάλωση ενέργειας ανά κύκλο με στατικό μαγείρεμα	1.09 kWh
Κατανάλωση ενέργειας σε συμβατικό τρόπο λειτουργίας	3.92 MJ

Κατανάλωση ενέργειας με στατικό μαγείρεμα και αέρα	2.88 MJ
Κατανάλωση ενέργειας ανά κύκλο με στατικό μαγείρεμα και αέρα	0.80 kWh
Αριθμός κοιλοτήτων	1
Δείκτης ενεργειακής απόδοσης	95.2 %

ΠΕΡΙΛΑΜΒΑΝΟΜΕΝΑ ΑΞΕΣΟΥΑΡ

Ράφι με προστασία πίσω	1	Εμαγιέ ταψί, βάθους 50mm	1
-------------------------------	---	---------------------------------	---

ΗΛΕΚΤΡΙΚΗ ΣΥΝΔΕΣΗ

Τάση	220-240 V	Ονομαστική ισχύς	3000 W
Φις	Όχι	Συχνότητα (Hz)	50/60 Hz
Ένταση ρεύματος	13 A	Μήκος καλωδίου τροφοδοσίας	150 cm

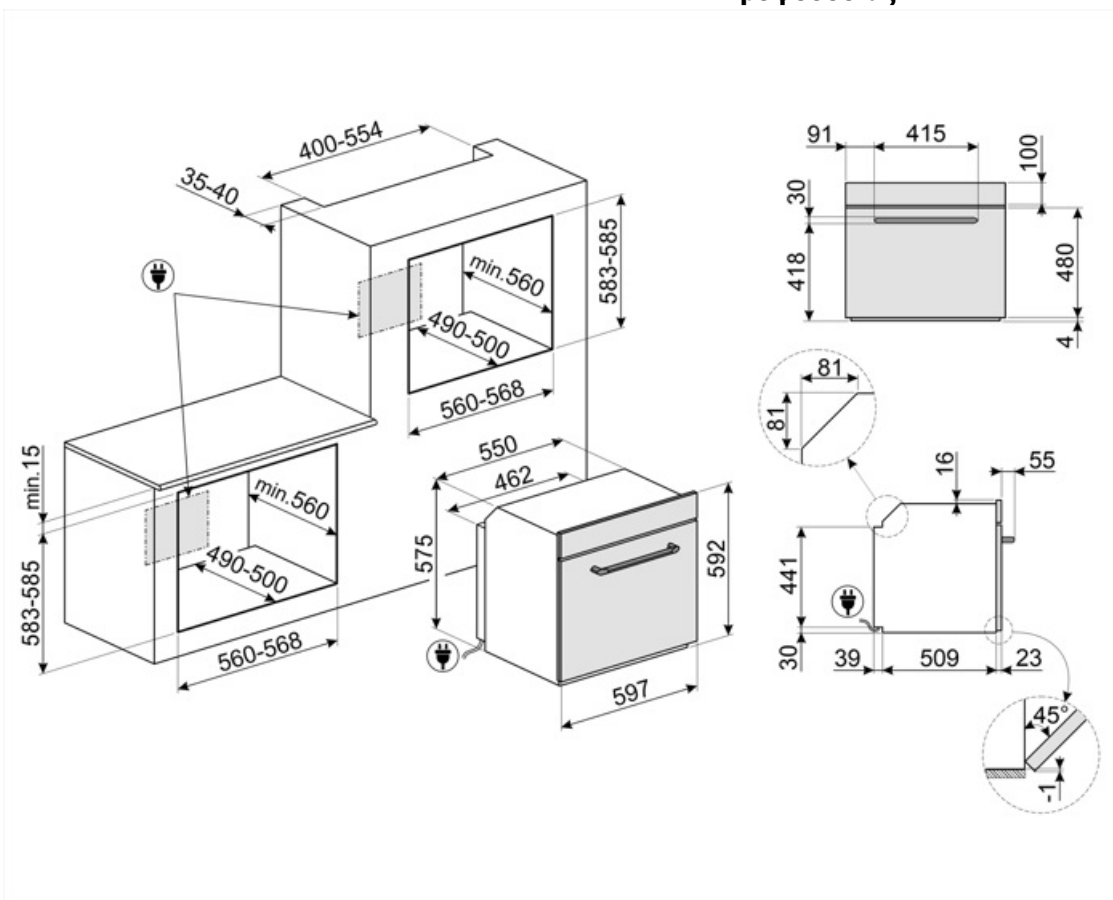

Compatible Accessories

AIRFRY

Σχάρα AIRFRY. Αντικαταστήστε το παραδοσιακό τηγάνισμα, τώρα με λιγότερες θερμίδες και λιγότερα λιπαρά. Σας επιτρέπει να δημιουργείτε γρήγορα και απλά πιάτα όπως τηγανιτές πατάτες, τηγανητά λαχανικά και ψάρια, εξασφαλίζοντας τέλειο ρόδισμα και τραγανή υφή.



BBQ

Επιφάνεια ψησίματος BBQ διπλής όψευς. Για ζουμερά και τραγανά αποτελέσματα στο φούρνο με την αυθεντική γεύση του BBQ. Η ραβδωτή πλευρά είναι κατάλληλη για κρέατα και τυριά. Η λεία πλευρά για ψάρια, θαλασσινά και λαχανικά.



ET50

Εμαγιέ ταψί κατάλληλο για φούρνους 45cm και 60cm. Βάθος 50 mm. Ιδανικό για το μαγείρεμα και το ψήσιμο κρέατος και ψαριού σε σάλτσες. Ιδανικό επίσης για πειραματισμούς με πιο ελαφριά και τραγανά συνοδευτικά



GTT2

Πλήρως εξαγώμενοι τηλεσκοπικοί οδηγοί (1 επίπεδο), κατάλληλοι για παραδοσιακούς φούρνους. Κατασκευασμένοι από ανοξείδωτο ατσάλι, εγγυώνται σταθερότητα και διευκολύνουν την ομαλή εξαγωγή των ταψιών.



PR3845X

Ανοξείδωτο ατσάλι χωρίς δακτυλιές. Κάλυμμα επιπλού για την τοποθέτηση περισσότερων φούρνων σε στήλη.



STONE2

Ορθογώνια πέτρα πίτσας χωρίς λαβές, κατάλληλη για φούρνους πλάτους 45 και 60 εκατοστών. Διαστάσεις W42 x H1,8 x D37,5cm. Ιδανικός για το μαγείρεμα πίτσας με τα ίδια αποτελέσματα με έναν κλασσικό ξυλόφουρνο. Μπορεί επίσης να χρησιμοποιηθεί για το ψήσιμο ψωμιού, ψωμιού φокάτσια και άλλων συνταγών, όπως οι πίτες, φλαν ή μπισκότα



AIRFRY2

Δίσκος φριτέζας αέρα. Ιδανικό για την αναδημιουργία του παραδοσιακού τηγανίσματος στο φούρνο, αλλά με λιγότερες θερμίδες και λιγότερα λιπαρά. Σας επιτρέπει να μαγειρεύετε γρήγορα και απλά πιάτα, όπως οι τηγανητές πατάτες, τα τηγανητά λαχανικά και τα ψάρια, εξασφαλίζοντας τέλειο τηγάνισμα και τραγανότητα.



ET20

Εμαγιέ ταψί κατάλληλο για φούρνους 45cm και 60cm. Βάθος 20 mm. Ιδανικό για μεγάλη γκάμα αλμυρών και γλυκών.



GTP2

Μερικώς εξαγώμενοι τηλεσκοπικοί οδηγοί (1 επίπεδο), κατάλληλοι για παραδοσιακούς φούρνους. Κατασκευασμένα από ανοξείδωτο ατσάλι, εγγυώνται σταθερότητα και διευκολύνουν την ομαλή εξαγωγή των ταψιών.



PALPZ

Φτυάρι πίτσας με αναδιπλούμενη χειρολαβή πλάτος: 315mm μήκος: 325mm



STONE

Ορθογώνια πυρίμαχη επιφάνεια ιδανική για το ψήσιμο πίτσας για το ίδιο αποτέλεσμα όπως με έναν τυπικό ξυλόφουρνο. Μπορεί επίσης να χρησιμοποιηθεί για το ψήσιμο ψωμιού, ψωμιού φокάτσια και άλλων συνταγών, όπως οι πίτες, φλαν ή μπισκότα
Διαστάσεις: M42 x Y1,8 x P37,5 cm.



Alternative products





























SOP6900TN
Μαύρο



SOP6900TP
Μπεζ

Symbols glossary

-  Παιδική ασφάλεια: ορισμένα μοντέλα είναι εξοπλισμένα με συσκευή για το κλείδωμα του προγράμματος/κύκλου έτσι ώστε να μην μπορεί να αλλάξει κατά λάθος.
-  Σύστημα ψύξης αέρα: για την εξασφάλιση ασφαλών επιφανειακών θερμοκρασιών.
-  Ηλεκτρική
-  Energy efficiency class A
-  Τετραπλά τζαμια: Αριθμός τζαμιών πόρτας.
-  Σμάλτο Ever Clean: εφαρμόζεται ηλεκτροστατικά, από άκρη σε άκρη για την αποφυγή ρωγμών με την πάροδο του χρόνου. Είναι ένα ιδιαίτερο πυρολυτικό σμάλτο, ανθεκτικό στα οξέα, το οποίο, εκτός από ευχάριστα φωτεινό, προάγει τον καλύτερο καθαρισμό των τοιχωμάτων του φούρνου, χάρη στη μη πορώδη επιφάνεια. Ψήνεται σε θερμοκρασία άνω των 850°C και πολυμερίζεται αργά σε επιστημονικά καθορισμένο ρυθμό για να εξασφαλίσει ομοιόμορφο βάθος και αντοχή. Το σμάλτο Ever Clean δημιουργεί ένα άψογο φινίρισμα τόσο στο εσωτερικό του φούρνου όσο και στα ταψιά, κάνοντας τις επιφάνειες του φούρνου απίστευτα εύκολες στον καθαρισμό. Διατηρείται με την πάροδο του χρόνου καθώς μειώνει την πρόσφυση του λίπους κατά το μαγείρεμα.
-  Cool Touch: Οι περισσότεροι φούρνοι Smeg έχουν "δροσερή πόρτα". Χάρη στο συνδυασμό επαπτομενικής ψύξης και εσωτερικών θερμοανακλαστικών γυαλιών, η θερμοκρασία στην εξωτερική επιφάνεια της πόρτας διατηρείται κάτω από τους 50°C. Εκτός από την ασφάλεια, αυτό το σύστημα προστατεύει τις πλευρές των επίπλων από υπερθέρμανση.
-  Κάτω αντίσταση + αέρας: ο συνδυασμός του αέρα μόνο με την κάτω αντίσταση επιτρέπει το μαγείρεμα φαγητών που έχουν ήδη μαγειρευτεί στην επιφάνεια, αλλά όχι εσωτερικά ταχύτερα. Αυτό το σύστημα συνιστάται για την ολοκλήρωση του μαγειρέματος φαγητών που είναι ήδη καλά μαγειρεμένα στην επιφάνεια, αλλά όχι εσωτερικά και απαιτούν μετρίως υψηλότερη θερμοκρασία. Ιδανικό για κάθε είδος φαγητού.
-  Πάνω και κάτω αντίσταση με αέρα: Έντονη και ομοιογενής παραδοσιακή μαγειρική, κατάλληλη και για σύνθετες συνταγές. Ο ανεμιστήρας είναι ενεργός και η θερμότητα έρχεται από κάτω και από πάνω ταυτόχρονα. Έτσι εξασφαλίζει ταχύτερο και πιο ομοιογενές αποτέλεσμα, διατηρώντας τα αρώματα και την υγρασία στο εσωτερικό. Ιδανικό για ζυμαρικά φούρνου, μπισκότα, ψητά και πίτες.
-  Στατικό μαγείρεμα: Παραδοσιακή μαγειρική λειτουργία κατάλληλη για την προετοιμασία ενός φαγητού τη φορά. Ο ανεμιστήρας δεν είναι ενεργός και η θερμότητα έρχεται από κάτω και από πάνω ταυτόχρονα. Το στατικό μαγείρεμα είναι πιο αργό και ντελικάτο, ιδανικό για καλά μαγειρεμένα και στεγνά φαγητά ακόμα και στο εσωτερικό τους. Ιδανικό για το μαγείρεμα όλων των ειδών ψητών, λιπαρών κρέατων, ψωμιού, γεμιστών κέικ.
-  Κάτω αντίσταση: η θερμότητα προέρχεται μόνο από το κάτω μέρος της κοιλότητας. Ο ανεμιστήρας δεν είναι ενεργός. Ιδανικό για γλυκές και αλμυρές πίτες και pizza. Σχεδιασμένο για να ολοκληρώσει το μαγείρεμα και να κάνει το φαγητό πιο τραγανό. Αυτό το σύμβολο στους φούρνους αερίου υποδεικνύει τον φλόγιστο αερίου.
-  Κυκλική αντίσταση με αέρα: Ο συνδυασμός του αέρα με την πίσω κυκλική αντίσταση δίνει μια μέθοδο μαγειρέματος ζεστού αέρα. Αυτό παρέχει πολλά οφέλη, συμπεριλαμβανομένης της μη προθέρμανσης, εάν ο χρόνος μαγειρέματος υπερβαίνει τα 20 λεπτά, χωρίς μεταφορά γεύσης κατά το μαγείρεμα διαφορετικών τροφίμων ταυτόχρονα, λιγότερη κατανάλωση ενέργειας και μικρότερους χρόνους μαγειρέματος. Καλό για όλα τα είδη φαγητού.

-  **ECO:** μαγείρεμα χαμηλής κατανάλωσης ενέργειας. Αυτή η λειτουργία είναι κατάλληλη για μαγείρεμα σε ένα μόνο ράφι με χαμηλή κατανάλωση ενέργειας. Συνιστάται για όλα τα είδη τροφίμων εκτός από αυτά που μπορούν να παράγουν πολλή υγρασία (για παράδειγμα λαχανικά). Για να επιτευχθεί η μέγιστη εξοικονόμηση ενέργειας και να μειωθεί ο χρόνος, συνιστάται να τοποθετείτε το φαγητό στο φούρνο χωρίς προθέρμανση.
-  **Γκριλ με αέρα:** έντονη θερμότητα προέρχεται μόνο από την πάνω διπλή αντίσταση ενώ ο ανεμιστήρας είναι ενεργός. Επιτρέπει το βέλτιστο ψήσιμο των πιο χοντρών κομματιών κρέατος.
-  **Πλήρως γυάλινο εσωτερικό πόρτα:** Το εσωτερικό της πόρτας αποτελείται από μια ενιαία επίπεδη γυάλινη επιφάνεια που είναι εύκολη στον καθαρισμό.
-  **Ασύμμετρος φωτισμός:** Δύο αντίθετα τοποθετημένα πλευρικά φώτα σε διαφορετικό ύψος, αυξάνουν την ορατότητα στο εσωτερικό του φούρνου.
-  **ΠΥΡΟΛΥΣΗ - ΛΕΙΤΟΥΡΓΙΑ ΑΥΤΟΜΑΤΟΥ ΚΑΘΑΡΙΣΜΟΥ:** ο φούρνος θερμαίνεται σε θερμοκρασία που πλησιάζει τους 500°C και απανθρακώνει τα λίπη και τα υπολείμματα φαγητού σε μια λεπτή στάχτη που μπορεί εύκολα να σκουπιστεί με ένα υγρό πανί. Σε τόσο υψηλή θερμοκρασία, η πόρτα κλειδώνει αυτόματα για ασφάλεια, ενώ η θερμοκρασία της πόρτας παραμένει ελεγχόμενη, επομένως είναι ασφαλές να αγγίξετε. Η λειτουργία είναι ρυθμιζόμενη από τον χρήστη με βάση το επίπεδο βρωμιάς που υπάρχει στο φούρνο.
-  **5:** Η κοιλότητα του φούρνου έχει 5 διαφορετικά επίπεδα μαγειρέματος.
-  **68 lt:** Η χωρητικότητα δηλώνει την ποσότητα του χρησιμοποιήσιμου χώρου στην κοιλότητα του φούρνου σε λίτρα.
-  **79 lt:** Η χωρητικότητα δηλώνει την ποσότητα του χρησιμοποιήσιμου χώρου στην κοιλότητα του φούρνου σε λίτρα.
-  **DIGI screen** LED οθόνη 4,3 ιντσών με έλεγχο από 3 πλήκτρα αφής και περιστρεφόμενα χειριστήρια
-  **Γκριλ:** Πολύ έντονη θερμότητα προέρχεται μόνο από πάνω, από την διπλή αντίσταση. Ο ανεμιστήρας δεν είναι ενεργός. Παρέχει εξαιρετικά αποτελέσματα ψησίματος και γκρατιναρίσματος. Χρησιμοποιούμενο στο τέλος του μαγειρέματος, δίνει ένα ομοιόμορφο ρόδισμα στα πιάτα.
-  **Turbo:** Η χρήση του αέρα με την πίσω αλλά και την πάνω και κάτω αντίσταση επιτρέπει το γρήγορο μαγείρεμα, ακόμα και σε πολλά ράφια χωρίς να αναμιγνύονται τα αρώματα. Ιδανικό για μεγάλες ποσότητες ή φαγητά που απαιτούν έντονο μαγείρεμα.
-  **Το τζάμι της εσωτερικής πόρτας:** μπορεί να αφαιρεθεί με μερικές γρήγορες κινήσεις για τον καθαρισμό.
-  **P:** Ηλεκτρονικός έλεγχος: Σας επιτρέπει να διατηρείτε τη θερμοκρασία στο εσωτερικό του φούρνου με ακρίβεια 2-3 ° C. Αυτό επιτρέπει να μαγειρεύετε γεύματα που είναι πολύ ευαίσθητα στις αλλαγές θερμοκρασίας, όπως κέικ, σουφλέ, πουτίγκες.
-  **68 lt:** Η χωρητικότητα δηλώνει την ποσότητα του χρησιμοποιήσιμου χώρου στην κοιλότητα του φούρνου σε λίτρα.