

# SOP6902S2PX



<b>Κατηγορία</b>	60cm
<b>Οικογένεια προϊόντων</b>	Φούρνος
<b>Παροχή ενέργειας</b>	Ηλεκτρική
<b>Πηγή θερμότητας</b>	PEYMA
<b>Cooking method</b>	Combi ατμού
<b>ΠΛΑΤΦΟΡΜΑ GALILEO</b>	Ατμός Pyro
<b>Cleaning system</b>	Πυρολυτικό
<b>Κωδικός EAN</b>	8017709312312



## ΑΙΘΗΤΙΚΗ

<b>Αιθητική</b>	Victoria	<b>Serigraphy colour</b>	Black
<b>Χρώμα</b>	Ανοξειδωτο ασάλι	<b>Serigraphy type</b>	Symbols
<b>Φινίρισμα</b>	Χωρίς δαχτυλιές	<b>Πόρτα</b>	Με πάνελ
<b>Design</b>	Rounded	<b>Λαβή</b>	Victoria
<b>Υλικό</b>	Ανοξειδωτο ασάλι	<b>Χρώμα λαβής</b>	Ύψη χάλυβα
<b>Τύπος γυαλιού</b>	Διαφανές	<b>Logo</b>	Applied

## ΧΕΙΡΙΣΜΟΣ



<b>Τύπος οθόνης</b>	EvoScreen	<b>Αριθμός χειριστηρίων</b>	2
<b>Οθόνη</b>	LCD	<b>Αισθητική χειριστηρίων</b>	Victoria
<b>Τρόπος χειρισμού</b>	Κουμπιά & κουμπιά αφής		

## ΠΡΟΓΡΑΜΜΑΤΑ / ΛΕΙΤΟΥΡΓΙΕΣ

**Αριθμός λειτουργιών μαγειρέματος** 12  
**Μαγειρικές λειτουργίες**

Πάνω + κάτω αντίσταση	Πάνω + κάτω αντίσταση & αέρας	Πίσω αντίσταση & αέρας
Turbo	Eco	Μεγάλο γκριλ
Κάτω αντίσταση	Pizza	

## Λειτουργίες μαγειρέματος με ατμό



Πάνω + κάτω αντίσταση + αέρας +



Πίσω αντίσταση + αέρας + ατμός Turbo

ατμός

Γκριλ + ανεμιστήρας

## Άλλες λειτουργίες ατμού



Καθαρισμός δεξαμενής



Έξοδος νερού



Είσοδος νερού



Αφαλάτωση

## Άλλες λειτουργίες



Απόψυξη βάσει χρόνου



Φούσκωμα ζύμης



Μαγείρεμα με πέτρα



BBQ



Air-Fry



Sabbath

## Λειτουργίες καθαρισμού



Πυρόληση

## ΕΠΙΛΟΓΕΣ



**Επιλογές ρύθμισης χρόνου**

Καθυστερήση έναρξης και αυτόματη λήξη μαγειρέματος

**Υπενθύμιση**

Ναι

**Χρονοδιακόπτης**

1

**Κλειδώμα χειριστηρίων / Ασφάλεια παιδιών**

Ναι

**Άλλες επιλογές**

Διατήρηση ζεστού φαγητού, Eco light, Τόνοι, Φωτεινότητα

**Μαγείρεμα με θερμομότρο αισθητήρα**

Ναι

**Λειτουργία εκθεσιακού χώρου**

Ναι

**Ταχεία προθέρμανση**

Ναι

## ΤΕΧΝΙΚΑ ΧΑΡΑΚΤΗΡΙΣΤΙΚΑ



**Ελάχιστη θερμοκρασία**

30 °C

**Μέγιστη θερμοκρασία**

280 °C

**Αριθμός οδηγών**

5

**Τύπος οδηγών**

Μεταλλικές σχάρες

**Αρ. ανεμιστήρων**

1

**Αριθμός λαμπτήρων**

2

**Τύπος λαμπτήρων**

Αλογόνου

**Κρυστάλλινο εσωτερικό πόρτας**

Ναι

**Αφαιρούμενο εσωτερικό πόρτας**

Ναι

**Κρύσταλλα πόρτας**

4

**Μεντεσέδες Soft Close**

Ναι

**Μαλακό άνοιγμα**

Ναι

**Θερμοστάτης ασφαλείας**

Ναι

**Καπνοδόχος**

Σταθερό

<b>Λαμπτήρας που μπορεί να αντικατασταθεί από το χρήστη</b>	Nai	<b>Σύστημα ψύξης</b>	Εφαπτόμενο
<b>Ισχύς λαμπτήρα</b>	40 W	Cooling duct	Double
<b>Ενεργοποίηση φωτισμού με το άνοιγμα της πόρτας</b>	Nai	Speed Reduction Cooling System	Yes
<b>Ισχύς κάτω αντίστασης</b>	1200 W	<b>Κλείδωμα πόρτας κατά τη διάρκεια της πυρόλυσης</b>	Nai
<b>Ισχύς γκριλ</b>	1750 W	<b>Εύρος ατμού</b>	20 - 40%
<b>Ισχύς πίσω κυκλικής αντίστασης</b>	2000 W	<b>Ωφέλιμες διαστάσεις χώρου κοιλότητας (HxWxD)</b>	353x470x401 mm
<b>Απενεργοποίηση αντιστάσεων &amp; αέρα με το άνοιγμα της πόρτας</b>	Nai	<b>Έλεγχος θερμοκρασίας Υλικό κοιλότητας</b>	Ηλεκτρονικός Σμάλτο Ever Clean
<b>Τύπος ανοίγματος πόρτας</b>	Standard	<b>Πλήρωση νερού</b>	Συρταρωτή υποδοχή, χειροκίνητη
<b>Πόρτα</b>	Cool Touch	<b>Χωρητικότητα δοχείου</b>	0,8 l
<b>Αφαιρούμενη πόρτα</b>	Nai		

## ΣΗΜΑΝΣΗ ΑΠΟΔΟΣΗΣ / ΕΝΕΡΓΕΙΑΣ



<b>Ενεργειακή Απόδοση</b>	A+	<b>Κατανάλωση ενέργειας σε εξαναγκασμένη μεταφορά αέρα</b>	2.45 MJ
<b>Καθαρή χωρητικότητα</b>	68 λίτρα	<b>Κατανάλωση ενέργειας ανά κύκλο με στατικό μαγείρεμα και αέρα</b>	0.68 kWh
<b>Κατανάλωση ενέργειας ανά κύκλο με στατικό μαγείρεμα</b>	1.09 kWh	<b>Αριθμός κοιλοτήτων</b>	1
<b>Κατανάλωση ενέργειας σε συμβατικό τρόπο λειτουργίας</b>	3.92 MJ	<b>Δείκτης ενεργειακής απόδοσης</b>	81 %

## ΠΕΡΙΛΑΜΒΑΝΟΜΕΝΑ ΑΞΕΣΟΥΑΡ

	<b>Ράφι με προστασία πίσω</b>	1	<b>Ένθετη σχάρα ψησίματος</b>	1
	<b>Ταψί επισμαλτωμένο (20mm)</b>	1	<b>Αισθητήρας θερμοκρασίας κρέατος</b>	Nai, ενός σημείου
	<b>Βαθύς δίσκος με σμάλτο (50mm)</b>	1		

## ΗΛΕΚΤΡΙΚΗ ΣΥΝΔΕΣΗ

<b>Τάση</b>	220-240 V	<b>Συχνότητα (Hz)</b>	50/60 Hz
<b>Ρεύμα</b>	13 A	<b>Μήκος καλωδίου τροφοδοσίας</b>	115 cm
<b>Ονομαστική ισχύς</b>	3000 W		

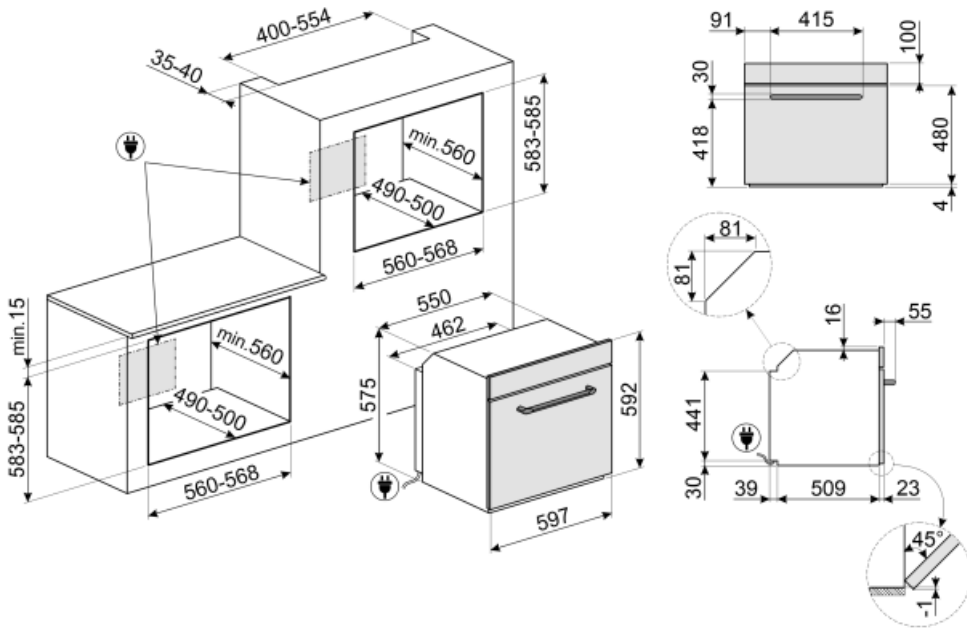

## Not included accessories

### AIRFRY

Ταψί τηγανιτών AIRFRY. Αντικαταστήστε το παραδοσιακό τηγάνισμα, τώρα με λιγότερες θερμίδες και λιγότερα λιπαρά. Σας επιτρέπει να δημιουργείτε γρήγορα και απλά πιάτα όπως τηγανιτές πατάτες, τηγανητά λαχανικά και ψάρια, εξασφαλίζοντας τέλειο ρόδισμα και τραγανή υφή.



### PR3845X

Ανοξείδωτος χάλυβας ανθεκτικός στα δακτυλικά αποτυπώματα. Κάλυμμα για έπιπλα στην τοποθέτηση στηλών περισσότερων φούρνων



### GTT2

Totally extractable telescopic guides (1 level), suitable for traditional ovens. Made in stainless steel, they guarantee stability and facilitate the smooth extraction of the trays.



### BBQ

Επιφάνεια ψησίματος BBQ διπλής όψευς. Για ζουμερά και τραγανά αποτελέσματα στο φούρνο με την αυθεντική γεύση του BBQ. Η ραβδωτή πλευρά είναι κατάλληλη για κρέατα και τυριά. Η λεία πλευρά για ψάρια, θαλασσινά και λαχανικά.



### PALPZ

Φτυάρι πίτσας με αναδιπλούμενη χειρολαβή πλάτος: 315mm μήκος: 325mm



### GTP2

Partially extractable telescopic guides (1 level), suitable for traditional ovens. Made in stainless steel, they guarantee stability and facilitate the smooth extraction of the trays.



### ET50

Δίσκος σμάλτου, βάθους 50mm



### ET20

Δίσκος σμάλτου, βάθους 20mm



### STONE

Ορθογώνια πυρίμαχη επιφάνεια ιδανική για το ψήσιμο πίτσας για το ίδιο αποτέλεσμα όπως με έναν τυπικό ξυλόφουρνο. Μπορεί επίσης να χρησιμοποιηθεί για το ψήσιμο ψωμιού, ψωμιού φокάτσια και άλλων συνταγών, όπως οι πίτες, φλαν ή μπισκότα  
Διαστάσεις: M42 x Y1,8 x Π37,5 cm.



## Alternative products

---



































SOP6902S2PN  
Μαύρο



SOP6902S2PP  
Μπεζ

## Symbols glossary (TT)

- A+** A+: Η κατηγορία ενεργειακής απόδοσης A+ συμβάλλει στην εξοικονόμηση ενέργειας έως και 10% σε σύγκριση με την κατηγορία A. Η μέγιστη απόδοση με ελάχιστη κατανάλωση είναι εγγυημένη.
-  Συνδυασμός ατμού: οι φούρνοι μπορούν να χρησιμοποιηθούν είτε ως φούρνος ατμού, είτε ως παραδοσιακός φούρνος, ή εναλλακτικά οι δύο μέθοδοι μπορούν να συνδυαστούν.
-  Απόψυξη με το χρόνο: με αυτή τη λειτουργία ο χρόνος απόψυξης των τροφίμων καθορίζεται αυτόματα.
-  Τετραπλά τζάμια: Αριθμός θυρών με τζάμια.
-  Ηλεκτρική
-  Fresh Touch: Οι περισσότεροι φούρνοι Smeg έχουν "δροσερή πόρτα". Χάρη στο συνδυασμό επαπτομενικής ψύξης και εσωτερικών θερμοανκλαστικών γυαλιών, η θερμοκρασία στην εξωτερική επιφάνεια της πόρτας διατηρείται κάτω από τους 50° C. Εκτός από την παροχή ασφάλειας, αυτό το σύστημα προστατεύει τις πλευρές των επίπλων από την υπερθέρμανση από το φούρνο.
-  Άνω και κάτω στοιχείο μόνο: μια παραδοσιακή μέθοδος μαγειρέματος κατάλληλη για μεμονωμένα αντικείμενα που βρίσκονται στο κέντρο του φούρνου. το πάνω μέρος του φούρνου θα είναι πάντα το πιο ζεστό. Ιδανικό για ψητό, κέικ φρούτων, ψωμί κ.α.
-  Κυκλοφορία: Ο συνδυασμός του ανεμιστήρα και του κυκλικού στοιχείου γύρω του δίνει μια μέθοδο μαγειρέματος ζεστού αέρα. Αυτό παρέχει πολλά οφέλη, συμπεριλαμβανομένης της μη προθέρμανσης, εάν ο χρόνος μαγειρέματος υπερβαίνει τα 20 λεπτά, χωρίς μεταφορά γεύσης κατά το μαγείρεμα διαφορετικών τροφίμων ταυτόχρονα, λιγότερη ενέργεια και μικρότερους χρόνους μαγειρέματος. Καλό για όλα τα είδη φαγητού.
-  Παιδική ασφάλεια: ορισμένα μοντέλα είναι εξοπλισμένα με συσκευή για το κλείδωμα του προγράμματος/κύκλου έτσι ώστε να μην μπορεί να αλλάξει κατά λάθος.
-  Σύστημα ψύξης αέρα: για την εξασφάλιση ασφαλών επιφανειακών θερμοκρασιών.
-  Λειτουργία αφαλάτωσης: Είναι απαραίτητο για την απομάκρυνση της περίσσειας των εναποθέσεων ασβεστόλιθου στο δοχείο και να επιτρέψει την ορθή λειτουργία του προϊόντος. Η ανάγκη εκτέλεσης αυτής της λειτουργίας επισημαίνεται από το ίδιο το προϊόν.
-  Ο αυτόματος φωτισμός σβήνει: για μεγαλύτερη εξοικονόμηση ενέργειας, ο φωτισμός σβήνει αυτόματα μετά από ένα λεπτό από την έναρξη του μαγειρέματος.
-  Εσωτερικό σμάλτου: Το εσωτερικό σμάλτου όλων των φούρνων Smeg έχει ειδική αντιόξινη επένδυση που βοηθά να διατηρείται το εσωτερικό καθαρό μειώνοντας την ποσότητα του μαγειρικού γράσου που προσκολλάται σε αυτό.
-  Ανεμιστήρας με άνω και κάτω στοιχεία: Τα στοιχεία σε συνδυασμό με τον ανεμιστήρα στοχεύουν στην παροχή πιο ομοιόμορφης θερμότητας, μια παρόμοια μέθοδος με το συμβατικό μαγείρεμα, οπότε απαιτείται προθέρμανση. Πιο κατάλληλο για αντικείμενα που απαιτούν αργές μεθόδους μαγειρέματος.
-  Μόνο κατώτερο θερμαντικό στοιχείο: Αυτή η λειτουργία είναι ιδανική για τρόφιμα που απαιτούν επιπλέον βασική θερμοκρασία χωρίς να μαυρίζουν, π.χ. πιτάτα ζαχαροπλαστικής, πίτσα. Κατάλληλο επίσης και για αργό μαγείρεμα βραστών και κατσαρόλας.
-  ECO: Ο συνδυασμός γκριλ, ανεμιστήρα και κάτω στοιχείου είναι ιδιαίτερα κατάλληλος για το μαγείρεμα μικρών ποσοτήτων φαγητού.

-  **Στοιχείο γκριλ:** Η χρήση γκριλ δίνει άριστα αποτελέσματα κατά το μαγείρεμα κρέατος μεσαίων και μικρών μερίδων, ειδικά όταν συνδυάζεται με ψησταριά (όπου είναι δυνατόν). Ιδανικό και για λουκάνικα και μπέικον.
-  **Ο ανεμιστήρας σε συνδυασμό με το παραδοσιακό μαγείρεμα,** όπου η θερμότητα παράγεται από πάνω και κάτω, παρέχει ομοιόμορφη θερμότητα. Η προσθήκη της λειτουργίας ατμού επιτρέπει τα ίδια αποτελέσματα μαγειρέματος σε λιγότερο χρόνο.
-  **FUN\_STEAM\_OTHER\_WATER\_IN\_OUT\_72dpi**
-  **Εσωτερική πόρτα μόνο από γυαλί:** Η εσωτερική πόρτα μόνο από γυαλί μόνο, μια ενιαία επίπεδη επιφάνεια που είναι απλό να διατηρηθεί καθαρή.
-  **KEEP\_WARM\_72dpi**
-  **Πυρόλυση:** Οι πυρολυτικοί κύκλοι καθαρισμού μπορούν να επιλεγούν όπως απαιτείται για τον αυτόματο καθαρισμό του εσωτερικού του φούρνου.
-  **Ο αέρας στους 40°C** παρέχει το ιδανικό περιβάλλον για να παρέχει μείγματα ζύμης τύπου μαγιάς. Απλά επιλέξτε τη λειτουργία και τοποθετήστε τη ζύμη στην κοιλότητα για την κατανομή
-  **Σάββατο:** Αυτή η λειτουργία σας επιτρέπει να μαγειρεύετε φαγητό κατά τη διάρκεια του Σαββάτου, της γιορτής της ανάπαυσης στην Εβραϊκή θρησκεία, σεβόμενοι τις αρχές. Ο φούρνος λειτουργεί
-  **Μαλακό κλείσιμο:** όλα τα μοντέλα είναι εξοπλισμένα με προηγμένη λειτουργία ομαλού κλεισίματος της πόρτας, η οποία επιτρέπει στη συσκευή να κλείνει ομαλά και αθόρυβα.
-  **Ηλεκτρονικός έλεγχος:** Σας επιτρέπει να διατηρείτε τη θερμοκρασία στο εσωτερικό του φούρνου με ακρίβεια 2-3 ° C. Αυτό επιτρέπει να μαγειρεύετε γεύματα που είναι πολύ ευαίσθητα στις αλλαγές θερμοκρασίας, όπως κέικ, σουφλέ, πουτίγκες.
-  **Λειτουργία πίτσας:** Η ταυτόχρονη λειτουργία τριών στοιχείων εξασφαλίζει τη βέλτιστη δυνατότητα μαγειρέματος όταν χρησιμοποιείται με την πέτρα πίτσας Smeg.
-  **Στοιχείο κυκλοφορίας με ατμό:** Μαγείρεμα με ταυτόχρονη χρήση του θερμαντικού στοιχείου κυκλοφορίας σε συνδυασμό με ανεμιστήρα και παροχή ατμού.
-  **Κυκλοφορία με άνω και κάτω στοιχεία:** Η χρήση του ανεμιστήρα και με τα δύο στοιχεία επιτρέπει στο φαγητό να μαγειρεύεται γρήγορα και αποτελεσματικά, ιδανικό για μεγάλες αρθρώσεις που απαιτούν σχολαστικό μαγείρεμα. Προσφέρει παρόμοιο αποτέλεσμα με την ψησταριά, μετακινώντας τη θερμότητα γύρω από το φαγητό, αντί να μετακινεί το ίδιο το φαγητό, επιτρέποντας το μαγείρεμα οποιουδήποτε μεγέθους ή σχήματος.
-  **Το τζάμι της εσωτερικής πόρτας:** μπορεί να αφαιρεθεί με μερικές γρήγορες κινήσεις για τον καθαρισμό.
-  **Πλευρικά φώτα:** Δύο αντίθετα πλευρικά φώτα αυξάνουν την ορατότητα στο εσωτερικό του φούρνου.
-  **Μαγείρεμα με αισθητήρα θερμοκρασίας:** Είναι δυνατή η εμφάνιση της θερμοκρασίας που ανιχνεύεται από τον ανιχνευτή και η ρύθμιση της θερμοκρασίας στόχου που πρέπει να φτάσει το πιάτο. Όταν ο πυρήνας του πιάτου φτάσει στην επιθυμητή θερμοκρασία, το μαγείρεμα σταματάει
-  **Ταχεία προθέρμανση:** Η λειτουργία ταχείας προθέρμανσης μπορεί να χρησιμοποιηθεί για την επίτευξη της επιλεγμένης θερμοκρασίας μέσα σε λίγα λεπτά.
-  **5** Η κοιλότητα του φούρνου έχει 5 διαφορετικά επίπεδα μαγειρέματος.
-  **Για να διασφαλιστεί η βέλτιστη λειτουργία της συσκευής,** συνιστάται να γίνεται ο καθαρισμός του θαλάμου περίπου μία φορά κάθε 2-3 μήνες.
-  **68 lt** Η χωρητικότητα δηλώνει την ποσότητα του χρησιμοποιήσιμου χώρου στην κοιλότητα του φούρνου σε λίτρα.





...



Χειροκίνητο σύστημα φόρτωσης νερού: Είναι δυνατή η φόρτωση της δεξαμενής σε λιγότερο από 40 δευτερόλεπτα. Η φόρτωση γίνεται χειροκίνητα χάρη σε ένα ειδικό χωνί που περιλαμβάνεται.



Ειδική λειτουργία μαγειρέματος για την πλάκα μπάρμπεκιου διπλής όψης. Κατάλληλο για την αναδημιουργία ζουμερών και τραγανών πιάτων στο φούρνο με τη χαρακτηριστική γεύση του μαγειρέματος σε γκριλ. Η ραβδωτή πλευρά είναι ιδιαίτερα κατάλληλη για κρέατα και τυριά, ενώ η λεία πλευρά για ψάρια, θαλασσινά και λαχανικά.



Ειδική λειτουργία μαγειρέματος για το ράφι ψησίματος στον αέρα AIRFRY. Ιδανικό για την αναδημιουργία του παραδοσιακού τηγανίσματος στο φούρνο, αλλά με λιγότερες θερμίδες και λιγότερα λιπαρά. Σας επιτρέπει να μαγειρεύετε γρήγορα και απλά πιάτα, όπως οι τηγανητές πατάτες, τα τηγανητά λαχανικά και τα ψάρια, εξασφαλίζοντας τέλειο τηγάνισμα και τραγανότητα.



Ειδική λειτουργία μαγειρέματος για την ορθογώνια πυρίμαχη επιφάνεια PPR2. Διαστάσεις Ιδανική για το ψήσιμο πίτσας για το ίδιο αποτέλεσμα όπως με έναν τυπικό ξυλόφουρνο. Μπορεί επίσης να χρησιμοποιηθεί για το ψήσιμο ψωμιού, ψωμιού φοκάτσια και άλλων συνταγών, όπως οι πίτες, φλαν ή μπισκότα