

SOP6902S2PX



Kategoria	60cm
Tuoteperhe	Uuni
Teho	Sähköinen
Lämpöelementti	Elektroninen
Valmistusmenetelmä	Yhdistelmähöryuuni
Galileo platform	Pyro steam
Puhdistusjärjestelmä	Pyrolyysipuhdistus
EAN-koodi	8017709312312



Estetiikka

Estetiikka	Victoria	Väripainatus	Musta
Väri	Ruostumaton teräs	Painatustyyppi	Symbolit
Pinnan viimeistely	Sormenjälkiä hylkivä	Ovi	Mukana paneeli
Design	Pyöristetty	Kahva	Victoria
Materiaali	Ruostumaton teräs	Kahvan väri	Ruostumaton teräs
Ruostumattoman teräksen tyyppi	Harjattu	Logo	Lisätty
Lasin tyyppi	Clear1	Säätimet	Victoria

Säätimet

			
Näytön nimi	EvoScreen	Säätimien asetus	Kosketussäätimet ja -painikkeet
Näyttöteknologia	LCD	Säätimien lukumäärä	2

Ohjelmat/toiminnot

Keitto-ohjelmien lukumäärä	12
----------------------------	----

Perintieset paistotoiminnot

Staattinen	Puhallinavusteinen	Puhallin
Turbo	Eco	Suuri grilli
Runko	Pizza	

Full steam teknologian toiminnot

	Höyry + pyöreä + puhallin	Turbo
Höyry + alälämpö + ylälämpö + puhallin		

Grilli + tuuletin

Muut höyrytoiminnot

Säiliön puhdistus	Vesiletku	Vesijohto
-------------------	-----------	-----------

Kalkinpoisto

Muut toiminnot

Ajastettu sulatus	Kohotus	Paisto kiven päällä
BBQ	Ilmafriteeraus	Pyhäasetus

Puhdistustoiminnot

Pyrolyysi

Vaihtoehdot



Ajastimen vaihtoehdot	Ajastettu aloitus ja keitto-ohjelman automaattinen pysäytys	Valmistus lämpömittarin avustuksella	Kyllä
Minuuttiajastin	Kyllä	Esittelytila	Kyllä
Säätimet/lapsilukko	Kyllä	Nopea esilämmitys	Kyllä
Muut vaihtoehdot	Lämpimänäpitymis-toiminto, Eco light, Kirkkaus, Sävyt		

Tekniset ominaisuudet



Tilavuus (litraa)	68 l	Täysin lasinen sisäovi	Kyllä
Kammio	QS-Galileo	Irrotettava sisäluukku	Kyllä
Vähimmäislämpötila	25 °C	Luukun lasien määrä	4
Enimmäislämpötila	280 °C	Soft close-saranat	Kyllä
Hyllyjen määrä	5	Soft Open -avaus	Kyllä
Valojen määrä	2	Hormi	Asennettu
Valon tyyppi	Halogeeni	Jäähdytysjärjestelmä	Tangentiaalinen
Valo	Kyllä	Jäähdytyskanava	Kaksois
Valon tehokkuus	40 W	Jäähdytysjärjestelmän nopeuden hidastaminen	Kyllä
Valo kun ovi on auki	Kyllä	Luukku lukitaan pyrolyysipuhdistuksen ajaksi	Kyllä
Alalämmön elementin teho	1200 W	Höyryalue	20 - 40%
Grilli-vastus - tehokkuus	1750 W	Uunin nettosisämitat (k x l x s)	353x470x401 mm
Pyöreä lämmityselementti - tehokkuus	2000 W	Lämpötilan säädin	Elektroninen
Lämmitys keskeytetään kun ovi avataan	Kyllä	Uunin sisämateriaali	Ever Clean -emali
Oven avauksen tyyppi	Normaali avaus	Veden lataus	Laatikko, manuaalinen
Luukku	Viileänä pysyvä luukku	Säiliön tilavuus	0,8 l
Irrotettava luukku	Kyllä		

Suorituskyky/energiamerkintä



Energialuokka	A+	Energiankulutus kiertoilmatilassa	2.45 MJ
Uunin nettotilavuus	68 l	Energiankulutus per ohjelma, kiertoilma	0.68 kWh
Energiankulutus per ohjelma, kiertoilma	1.09 kWh	Uunien määrä	1
Energiankulutus tavallisessa tilassa	3.92 MJ	Energiatehokkuusindeksi (EEI)	81 %

Mukana tulevat lisävarusteet



Ritilä, takapysäytys	1	Paikka uunipellille	1
Emaloitu uunipelti (20 mm)	1	Lämpötila	Kyllä, yhdessä kohdassa
Emaloitu syvä pelti (50 mm)	1		

Sähköliitännät

Virta	220-240 V	Sähköliitännätäteho (W)	3000 W
Sähköpistokkeen tyyppi	Ei	Virta (Hz)	50/60 Hz
Virta	13 A	Johdon pituus	150 cm

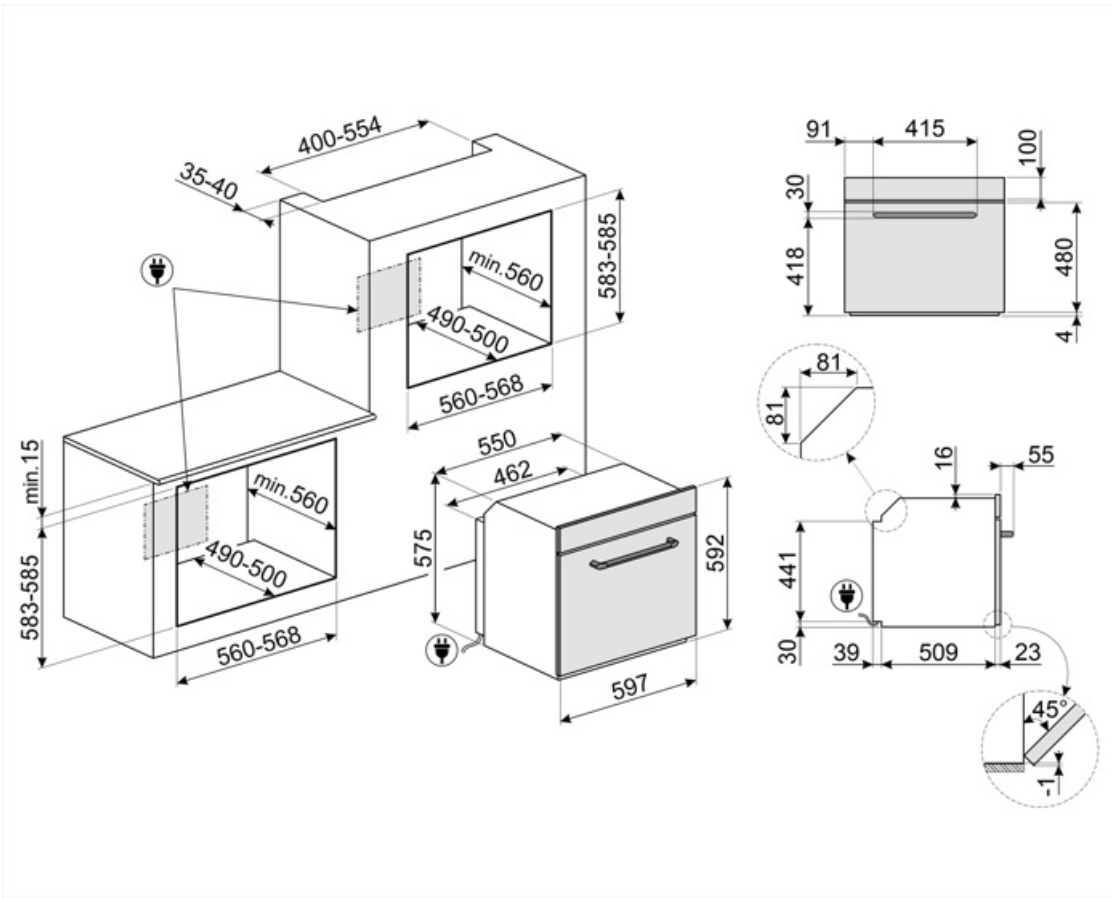

Compatible Accessories

AIRFRY

Air fryer rack AIRFRY. Ideal for recreating traditional frying in the oven, but with fewer calories and less fat. It allows you to cook quickly and simply dishes such as French fries, fried vegetables and fish, ensuring perfect browning and crispiness.



BBQ

Double sided plate BBQ. Suitable for recreating succulent and crispy dishes in the oven with the typical taste of grilled cooking. The ribbed side is particularly suitable for meats and cheeses. The smooth side for fish, seafood and vegetables.



ET50

Emaloitu pelti, 50 mm syvä



GTT2

Totally extractable telescopic guides (1 level), suitable for traditional ovens. Made in stainless steel, they guarantee stability and facilitate the smooth extraction of the trays.



PALPZ

Pizzalapio, jossa taitettava kahva
leveys: 315 mm pituus: 325 mm



STONE

Suorakulmainen paistokivi lhanteellinen pizzojen paistoon siten, että saadaan sama tulos kuin perinteisellä puu-uunilla. Voidaan käyttää myös leivän, focaccian ja muiden, kuten piirakoiden, torttujen tai keksien valmistukseen Mitat P42 x K1,8 x S37,5 cm.



AIRFRY2

Air fryer -pelti. Ihanteellinen perinteiseen uunissa friteeraukseen, mutta vähemmällä kalori- ja rasvamäärällä. Sen ansiosta voit paistaa nopeasti ja helposti esimerkiksi ranskalaisia perunoita, friteerattuja kasviksia ja kalaa, ja täydellinen ruskistus ja rapeus säilyvät.



ET20

Emaloitu pelti, 20 mm syvä



GTP2

Partially extractable telescopic guides (1 level), suitable for traditional ovens. Made in stainless steel, they guarantee stability and facilitate the smooth extraction of the trays.



GTTV2

Totally extractable telescopic guides (1 level), suitable for steam ovens. Made in stainless steel, they guarantee stability and facilitate the smooth extraction of the trays.



PR3845X

Ruostumaton teräs, johon ei jää sormenjälkiä. Huonekalusuojus usean uunin torniasennusta varten



STONE2

Suorakulmion muotinen pizzakivi ilman kahvoja, soveltuu 45 cm ja 60 cm leveisiin uuneihin. Mitat L42 x K1,8 x S37,5cm. Ihanteellinen pizzojen paistoon – tarjoaa samat tulokset kuin tyyppillinen puu-uuni. Voidaan käyttää myös leivän, focaccian ja muiden, kuten paistosten, piirakoiden ja pikkuleipien leivontaan



Alternative products



SOP6902S2PN













Musta



SOP6902S2PP

Kermanvärinen

Symbols glossary

-  Kaksipuolisen BBQ-lautasen oma paistotoiminto. Soveltuu herkullisten ja rapeiden ruokien valmistukseen uunilla siten, että tyypillinen grillauksen maku säilyy. Uurrettu puoli soveltuu erityisen hyvin lihalle ja juustolle; sileä puoli sopii kalalle, äyriäisille ja vihanneksille.
-  Lapsilukko: jotkin mallit on varustettu laitteella, joka lukitsee ohjelman/jakson, jottei sitä voitaisi muuttaa vahingossa.
-  Höyry-yhdistelmäuunit: Höyrykypsennysjärjestelmän avulla kaiken tyyppisen ruoan kypsennys sujuu entistä hellävaraisemmin ja nopeammin. Lämpötilan ja höyryn tasovaihtelut mahdollistavat halutun gastronomisen tuloksen toteutumisen. Höyrykypsennyksessä tarvitaan vähemmän rasvaa, jolloin ruoasta tulee terveellisempää ja aidompaa: Lisäksi se minimoi ruoan painon ja tilavuuden menetyksen kypsennyksen aikana. Höyrykypsennys soveltuu täydellisesti liharuokien valmistukseen: se tekee lihasta erittäin mureaa, mutta säilyttää kuitenkin kiillon tehden siitä mehukasta. Suositellaan lisäksi hapantaikinoiden ja leivän valmistukseen: kosteus auttaa taikinaa kasvamaan ja nousemaan paiston aikana ennen ulkokuoren muodostumista. Tuloksena on kevyempi ja helpommin sulava taikina, joka on erittäin huokoisaa. Se soveltuu myös nopeaan sulatukseen, ruokien lämmittämiseen niitä kovettamatta tai kuivattamatta sekä suolaisten ruokien luonnolliseen suolanpoistoon.
-  Aikaperusteinen sulatus: Manuaalinen sulatustoiminto. Toiminto lakkaa asetetun keston päätyttyä.
-  Uusi EVO-näyttö on tehostettu uudella ja optimoidulla värigrafiikalla: 5 kosketuspainiketta hallinnoivat toimintoja ja parametrejä erittäin yksinkertaisesti.
-  Automaattinen valon kytkeminen pois päältä: Energian säästämiseksi valaistus kytkeytyy automaattisesti pois päältä, kun on kulunut minuutti kypsennyksen alkamisesta. Toiminto voidaan ottaa pois päältä asetusvalikosta. Tässä tapauksessa valo palaa koko kypsennyksen ajan.
-  Manuaalinen veden lisäysjärjestelmä: Säiliö voidaan täyttää alle 40 sekunnissa. Täyttö tehdään manuaalisesti mukana toimitettua suppiloa käyttämällä.
-  A+: Energiatehokkuusluokka A+ auttaa säästämään jopa 10 % energiaa luokkaan A verrattuna. Taatusti maksimaalinen suorituskyky minimaalisella kulutuksella.
-  Ilmajäähdytysjärjestelmä: pinnan turvallisten lämpötilojen takaamiseksi.
-  Kalkinpoistotoiminto: Liialliset kalkkikertymät tulee poistaa säiliöstä, jotta tuote toimisi oikeaoppisesti. Tuote kertoo itse, kun toimenpide on tarpeen.
-  Nelinkertaiset lasitetut: Lasiovien lukumäärä.
-  Sähkö



Ever Clean -emali: Ever Clean -emali laitetaan sähköstaattisesti kulmasta kulmaan ja reunasta reunaan, ja sillä estetään halkeamat tai säröt ajan kuluessa. Se on erityinen pyrolyyttimen emali, joka kestää happoja. Lisäksi se on miellyttävän kirkas ja edesauttaa uunin seinämien puhtautta vähäisen huokoisuutensa ansiosta. Se paistetaan yli 850 °C:ssa ja polymerisoidaan hitaasti tieteellisesti määritetyllä nopeudella tasaisen syvyyden ja lujuuden takaamiseksi. Ever Clean -emali luo virheettömän pinnoitteen sekä uunin sisäpuolelle että pelteihin ja tekee uunin pintojen kunnossapidosta erittäin helppoa ajan kuluessa, sillä se vähentää kypsennyksen aikana syntyvän rasvan tarttumista



Sormenjälkiä hylkivä ruostumaton teräs: Sormenjälkiä hylkivä ruostumaton teräs pitää pinnan uudenveroisena.



Fresh Touch: Useimmissa Smegin uuneissa on "viileä luukku". Tangentiaalisen jäähdytyksen ja sisäisten lämpöä heijastavien lasien ansiosta luukun ulkopinnan lämpötila pysyy alle 50 °C:ssa. Lisäturvallisuuden tarjoamisen lisäksi tämä järjestelmä suojaa huonekalun sivuja uunin aikaansaamalta ylikuumenemiselta.



Puhallinvusteinen: Voimakas ja tasainen perinteinen kypsennys, soveltuu monimutkaisillekin resepteille. Puhallin on aktiivinen, ja lämpö tulee samanaikaisesti alhaalta ja ylhäältä. Tuuletettu kypsennys takaa nopeamman ja tasaisemman tuloksen, jolloin ruoan tuoksut tulevat ulos ja kosteus jää sisälle. Ihanteellinen uunipastan, keksien, paistien ja hedelmätorttujen paistoon.



Staattinen: Perinteinen kypsennys, joka soveltuu yhden ruokalajin valmistukseen kerrallaan. Puhallin ei ole päällä, ja lämpö tulee samanaikaisesti alhaalta ja ylhäältä. Staattinen kypsennys on hitaampaa ja herkempää, ja se soveltuu ihantellisesti, kun ruoan halutaan olevan kypsää ja kuivaa myös sisäpuolelta. Ihanteellinen kaiken tyyppisten paistien, rasvaisten lihojen, leivän ja täytettyjen kakkujen valmistukseen.



Alusta: lämpöä tulee vain tilan alaosasta. Puhallin ei ole päällä. Ihanteellinen makeille ja suolaisille piirakoille, hedelmätortuille ja pizzoille. Suunniteltu täydentämään ja kypsennys ja tekemään ruoasta rapeampaa Tämä kaasuuunien symboli osoittaa kaasupoltinta.



Kiertoilma: täydellinen toiminto kaikenlaisten ruokien kypsentämiseen varoen. Lämpö tulee uunin takaosasta, ja se jaetaan nopeasti ja tasaisesti. Puhallin on päällä. Se on lisäksi ihanteellinen monilla eri tasoilla kypsentämistä varten ilman, että hajut ja maut sekoittuvat.





















ECO: alhaisen energiankulutuksen ruoanlaittotoiminto, joka soveltuu erityisesti kypsennykseen yksittäisellä tasolla ja alhaisella energiankulutuksella. Suositellaan kaiken tyyppiselle ruoalle, poikkeuksena ruoat, jotka voivat saada aikaan paljon kosteutta (esimerkiksi kasvikset). Maksimaalisen energiansäästön ja ajan vähentämisen aikaansaamiseksi suosituksena on laittaa ruoka uuniin ilman, että kypsennystilaa esilämmitettäisiin



Grilli: Erittäin voimakas lämpö, joka tulee ainoastaan ylhäältä kaksoislämmitysvastuksesta. Puhallin ei ole päällä. Tarjoaa erinomaiset grillaus- ja gratinointitulokset. Kypsennyksen lopussa käytettynä tarjoaa yhtenäisen ruskistuksen ruoille.



Pizzatoiminto: Erityinen toiminto pizzan paistamiseksi pannussa. Toiminnolla paistetaan pizza, joka on pehmeä sisältä ja rapea ulkopuolelta ja jonka täyte on täydellisesti kypsennetty, ei kuiva eikä palanut.

-  **Assisted + Steam -toiminto:** tehokasta ja tasaista kypsennystä. Puhallin on aktiivinen, ja lämpö tulee samanaikaisesti alhaalta ja ylhäältä. Höyryn lisääminen mahdollistaa ruoan organoleptisten ominaisuuksien säilyttämisen ja tehostaa ruoan kypsymistä sisältä, jolloin siitä tulee rapeampaa ja helpommin sulavaa. Ihanteellinen vasikanpaistille, ankanpaistille ja kokonaisen kalan kypsennykseen.
-  **FUN_STEAM_OTHER_WATER_IN_OUT_72dpi**
-  **Täyslasinen sisäluukku:** Täyslasinen sisäluukku, yksittäinen sileä pinta, joka on helppo pitää puhtaana.
-  **KEEP_WARM_72dpi**
-  **PYROLYYSI - AUTOMAATTINEN PUHDISTUSTOIMINTO:** uuni lämpenee noin 500 °C:seen ja polttaa rasvan ja ruokajäämät hienojakoiseksi tuhkaksi, joka voidaan helposti pyyhkiä pois kostealla liinalla. Kyseisessä korkeassa lämpötilassa ovi lukittuu automaattisesti turvallisuuden vuoksi, ja oven lämpötila pysyy hallittuna siten, että sitä on turvallista koskettaa. Käyttäjän säädettävissä oleva toiminto perustuu uunin likaisuudelle.
-  **40 °C:n ilma** tarjoaa täydellisen ympäristön hiivataikainoiden nostatukseen. Riittää, että valitset toiminnon ja asetat taikinan sisälle määrätyksi ajaksi.
-  **SAPATTI:** tämän toiminnon avulla voit valmistaa ruokaa ottaen huomioon juutalaisten lepopäiväsäännöt.
-  **Soft close:** kaikki mallit on varustettu edistyneellä oven sulkemisen pehennystoiminnolla, jonka ansiosta laite sulkeutuu pehmeästi ja hiljaisesti.
-  **Elektroninen ohjaus:** jotta uunin sisäinen lämpötila pysyisi välillä 2–3 °C. Näin voidaan kypsentää ruokaa, joka on erittäin herkkää lämpötilan vaihteluille, kuten kakut, kohokkaat ja vanukkaat.
-  **Kiertoilma + höyry:** Höyryn lisääminen kiertoilmakypsennykseen mahdollistaa ruoan organoleptisten ominaisuuksien paremman säilymisen. Lämpö tulee uunin takaosasta, ja se jaetaan nopeasti ja tasaisesti. Puhallin on päällä. Se tarjoaa täydellisen tavan kaikentyyppisten ruokien kypsentämiseen herkemmin. Se on lisäksi ihanteellinen monilla eri tasoilla kypsentämistä varten ilman, että hajut ja maut sekoittuvat. Ihanteellinen paistien, kanan ja leivonnaisten, kuten nostatettujen kakkujen ja leivän valmistukseen.
-  **Turbo:** lämpö tulee 3 suunnasta: uunin ylä- ja alapuolelta ja takaa. Puhallin on päällä. Se mahdollistaa nopean kypsennyksen jopa eri tasoilla ilman, että aromit sekoittuvat. Ihanteellinen suurille ruokamäärille, jotka edellyttävät voimakasta kypsennystä.
-  **Sisäluukun lasi:** voidaan poistaa muutamalla helpolla liikkeellä puhdistusta varten.
-  **Sivuvalot:** Kaksi vastakkaista sivuvaloa lisäävät näkyvyyttä uunin sisällä.
-  **Lämpötila-anturi:** lämpötila-anturin avulla paistit, kylkipaistit ja eri tavalla leikatut ja eri kokoiset lihat voidaan kypsentää juuri sopiviksi. Anturi parantaa ruoan kypsennystä ytimen lämpötilan tarkan hallinnoinnin ansiosta. Ruoan ydinlämpötila mitataan kärjen sisällä olevan erityisen anturin avulla. Kun välitön lämpötila saavuttaa käyttäjän asettaman kohdelämpötilan, kypsennys on valmis.
-  **Nopea esilämmitys:** kypsennystä edeltää esilämmitysvaihe, jonka aikana kypsennysosasto kykenee saavuttamaan asetetun lämpötilan. Tämä vaihtoehto vähentää aikaa 50 %.
-  **Uunissa on 5 eri kypsennystasoa.**
-  **Laitteen optimaalisen toiminnan takaamiseksi säiliön puhdistamista suositellaan tehtäväksi noin kerran 2–3 kuussa.**
-  **Tilavuus kertoo, minkä verran uunissa on käytettävänä tilaa litroissa.**



Tilavuus kertoo, minkä verran uunissa on käytettävänä tilaa litroissa.



AIRFRY-Ilmafriteeraustelineen oma paistotoiminto. Ihanteellinen perinteiseen uunissa friteeraukseen, mutta vähemmällä kalori- ja rasvamäärällä. Sen ansiosta voit paistaa nopeasti ja helposti esimerkiksi ranskalaisia perunoita, friteerattuja kasviksia ja kalaa, ja täydellinen ruskistus ja rapeus säilyvät.



Erityinen kypsennystoiminto suorakulmaiselle paistokivelle PPR2 Mitat soveltuvat ihanteellisesti pizzojen paistoon siten, että saadaan sama tulos kuin perinteisellä puu-uunilla. Voidaan käyttää myös leivän, focaccian ja muiden, kuten paistosten, piirakoiden ja pikkuleipien leivontaan