

SP7915SOT

Материал мойки	Нержавеющая сталь
Тип	Сварная
Количество чаш	1 + 1/2
Крыло	Левая
EAN-код	8017709175320



Эстетика



Эстетика	Универсальный	Логотип	Гравировка
Серия	Alba	Другие доступные цвета	Нержавеющая сталь, PVD, состаренное серебро, PVD, цвет медный
Цвет	Латунный	1/2 чаши	Да
Отделка	PVD-покрытие матовое	Отверстие для смесителя/ эксцентрика	1 отверстие для смесителя
Тип встраивания	Стандартный		

	Тип чаши	Толщина стали в чаше (мм)	Размер чаши (мм)	Глубина чаши (мм)	Радиус закругления чаши (мм)	Перелив	Положение корзинчатого вентиля	Размер корзинчатого вентиля
Чаша	Традиционный	0.7	340 x 400 x 210	210	80	Да, традиционная	У стенки чаши	3,5 дюйма
Чаша	1/2 чаши	0.7	165 x 300 x 130	130	80	Да, традиционная	В центре чаши	3,5 дюйма

Технические характеристики



Толщина рамки

0,7 мм

Отверстие для смесителя

1

Характеристики композитного материала	Толщина покрытия, Экологичный, Предварительно установленная уплотнительная лента, Гипоаллергенное	Диаметр отверстия под смеситель	35 мм
Глубина встраивания (мм)	13	Ширина разделительной стенки	30 мм
Размеры изделия (мм)	223x790x500 мм	Слив с наклоном	2 °
Размеры выреза в столешнице (мм)	770 x 480 мм	Тип уплотнительной ленты	Герметик
Радиус скругления шаблона для выреза	15 мм	Количество зажимов	8
Установка с бортиком	8 мм	Тип зажимов	Стандартный
Установка в базу	60 см		

Аксессуары в комплекте

Аксессуары для монтажа в комплекте	Корзинчатый вентиль, Сифон с возможностью подключение посудомоечной машины, Фиксирующие зажимы, Уплотнительная лента
---	---

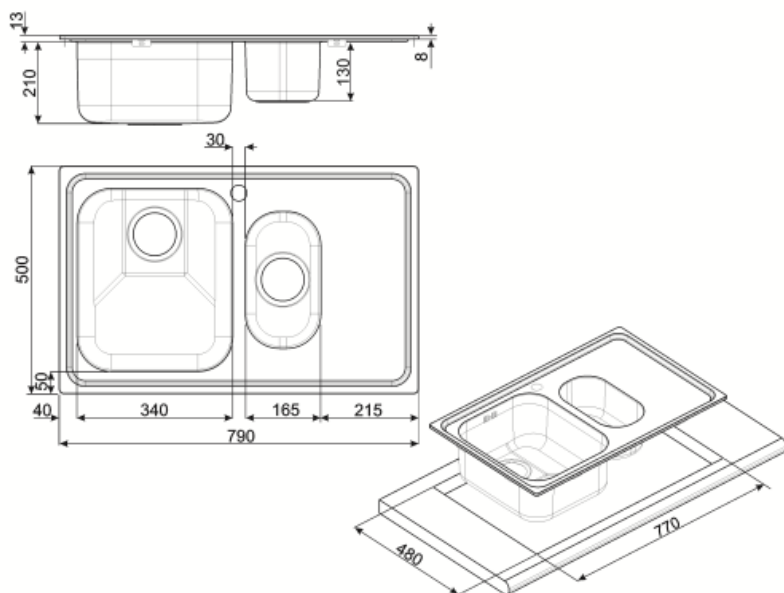

Not included accessories



KITFD050

Измельчитель пищевых отходов 0,5 л.с.
Мотор 0,5 л.с. Подходит для всех моек со сливом 3 1/2 "



KITFD100

Измельчитель пищевых отходов 1 л.с.
Мотор 1 л.с. Подходит для всех моек со сливом 3 1/2 "



STABMIX

Стабилизатор для смесителя



CB34









Деревянная разделочная доска для чаши размером 340 x 400 мм



KITFD075

Измельчитель пищевых отходов 075 л.с.
Мотор 0,75 л.с. Подходит для всех моек со сливом 3 1/2 "

Symbols glossary (ТТ)

	Ширина мебельного шкафа, необходимая для установки мойки.		Глубина мойки - в зависимости от модели глубина может быть от 13 до 24,5 см.
	Глубина мойки - в зависимости от модели глубина может быть от 13 до 24,5 см.		Стандартная установка: традиционная установка в столешницу, подходит для любых кухонных гарнитуров
	Легкая очистка		Толщина покрытия от 0,2 мм до 2 мм.
	Покрyтия PVD гипоаллергенны и подходят для контакта с пищевыми продуктами.		Процесс производства PVD-покрyтия на 100% экологичен.