

SP791DRA

Материал мойки	Нержавеющая сталь
Тип	Сварная
Количество чаш	1
Крыло	Правая
EAN-код	8017709175207



Эстетика



Эстетика	Универсальный	Тип встраивания	Стандартный
Серия	Alba	Логотип	Штампованный
Цвет	Медный	Другие доступные цвета	Нержавеющая сталь, PVD, состаренное серебро, PVD, цвет латунный
Отделка	PVD-покрытие матовое		

	Тип левой чаши	Толщина стали в левой чаше (мм)	Размер правой чаши, мм	Глубина левой чаши (мм)	Радиус закругления левой чаши	Перелив левой чаши	Положение корзинчатого вентиля, левая чаша	Размер корзинчатого вентиля, левая чаша
Чаша	Традиционный	0.7	340 x 400 x 210	210	80	Да, традиционная	У стенки чаши	3,5 дюйма

Технические характеристики



Толщина рамки	0.7 мм	Установка в базу	45 см
Характеристики композитного материала	Толщина покрытия, Экологичный, Предварительно установленная уплотнительная лента, Гипоаллергенное	Отверстие для смесителя	1
		Диаметр отверстия под смеситель	35 мм
		Слив с наклоном	2 °
		Тип уплотнительной ленты	Герметик

Глубина встраивания (мм)	13	Количество зажимов	8
Размеры изделия (мм)	223x790x500 мм	Тип зажимов	Стандартный
Размеры выреза в столешнице (мм)	770 x 480 мм		
Радиус скругления шаблона для выреза	15 мм		
Установка с бортиком	8 мм		

Аксессуары в комплекте

Аксессуары для монтажа в комплекте

Корзинчатый вентиль,
Сифон с возможностью подключение посудомоечной машины,
Фиксирующие зажимы,
Уплотнительная лента

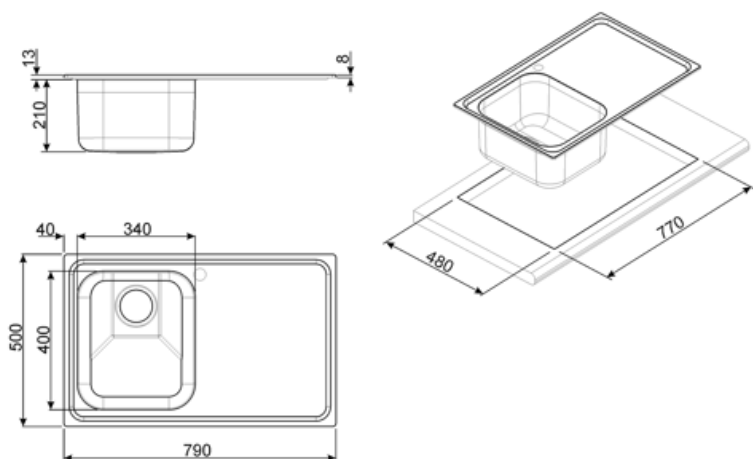

Совместимые Аксессуары



CB34

Деревянная разделочная доска для чаши
размером 340 x 400 мм



KITFD075

Измельчитель пищевых отходов 075 л.с.
Мотор 0,75 л.с. Подходит для всех моек
со сливом 3 1/2 "



STABMIX

Стабилизатор для смесителя



KITFD050







Измельчитель пищевых отходов 0,5
л.с. Мотор 0,5 л.с. Подходит для всех
моек со сливом 3 1/2 "



KITFD100

Измельчитель пищевых отходов 1 л.с.
Мотор 1 л.с. Подходит для всех моек со
сливом 3 1/2 "

Symbols glossary

	Ширина шкафа, необходимого для установки мойки		Глубина мойки - в зависимости от модели глубина может быть от 13 до 24,5 см.
	Стандартная установка: традиционная установка в столешницу, подходит для любых кухонных гарнитуров		Легкая очистка
	Толщина покрытия от 0,2 мм до 2 мм.		Покрытия PVD гипоаллергенны и подходят для контакта с пищевыми продуктами.
	Процесс производства PVD-покрытия на 100% экологичен.		

Benefit (TT)

Одна чаша

Одна чаша для большей адаптивности, вместимости и оптимизации пространства

Крыло мойки

Крыло мойки позволяет размещать посуду, столовые приборы и кухонные принадлежности непосредственно на мойке после мытья: лишняя вода может стекать в чашу, обеспечивая естественную сушку..