

# SP791SOT

Материал мойки	Нержавеющая сталь
Тип	Сварная
Количество чаш	1
Крыло	Левая
ЕАН-код	8017709175221



## Эстетика



Эстетика	Универсальный	Тип встраивания	Стандартный
Серия	Alba	Логотип	Штампованный
Цвет	Латунный	Другие доступные цвета	Нержавеющая сталь, PVD, состаренное серебро, PVD, цвет медный
Отделка	PVD-покрытие матовое		

	Тип чаши	Толщина стали в чаше (мм)	Размер чаши (мм)	Глубина чаши (мм)	Радиус закругления чаши (мм)	Перелив	Положение корзинчатого вентиля	Размер корзинчатого вентиля
Чаша	Традиционный	0.7	340 x 400 x 210	210	80	Да, традиционная	У стенки чаши	3,5 дюйма

## Технические характеристики



Толщина рамки	0.7 мм	Отверстие для смесителя	1
Характеристики композитного материала	Толщина покрытия, Экологичный, Предварительно установленная уплотнительная лента, Гипоаллергенное	Диаметр отверстия под смеситель	35 мм
Глубина встраивания (мм)	13	Ширина разделительной стенки	
		Слив с наклоном	2 °
		Тип уплотнительной ленты	Герметик

<b>Размеры изделия (мм)</b>	223x790x500 мм	<b>Количество зажимов</b>	6
<b>Размеры выреза в столешнице (мм)</b>	770 x 480 мм	<b>Тип зажимов</b>	Стандартный
<b>Радиус скругления шаблона для выреза</b>	15 мм		
<b>Установка с бортиком</b>	8 мм		
<b>Установка в базу</b>	45 см		

## Аксессуары в комплекте

### Аксессуары для монтажа в комплекте

Корзинчатый вентиль,  
Сифон с возможностью подключения посудомоечной машины,  
Фиксирующие зажимы,  
Уплотнительная лента

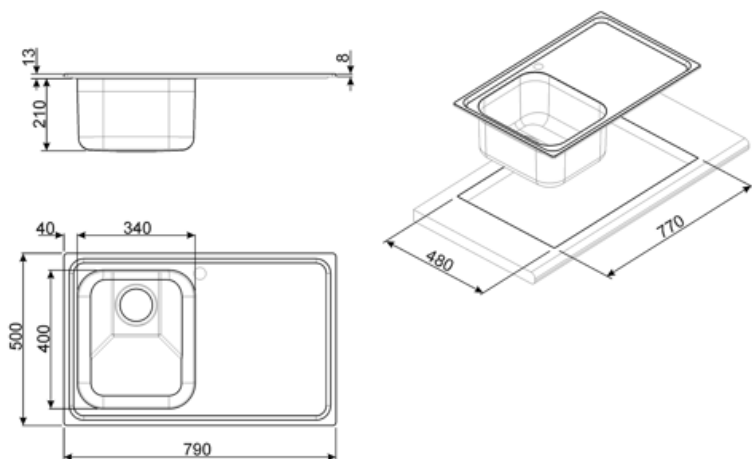

## Совместимые Аксессуары



### CB34

Деревянная разделочная доска для чаши  
размером 340 x 400 мм



### KITFD075

Измельчитель пищевых отходов 075 л.с.  
Мотор 0,75 л.с. Подходит для всех моек  
со сливом 3 1/2 "



### STABMIX

Стабилизатор для смесителя



### KITFD050







Измельчитель пищевых отходов 0,5  
л.с. Мотор 0,5 л.с. Подходит для всех  
моек со сливом 3 1/2 "



### KITFD100

Измельчитель пищевых отходов 1 л.с.  
Мотор 1 л.с. Подходит для всех моек со  
сливом 3 1/2 "

## Symbols glossary

	Ширина шкафа, необходимого для установки мойки		Глубина мойки - в зависимости от модели глубина может быть от 13 до 24,5 см.
	Стандартная установка: традиционная установка в столешницу, подходит для любых кухонных гарнитуров		Легкая очистка
	Толщина покрытия от 0,2 мм до 2 мм.		Покрyтия PVD гипоаллергенны и подходят для контакта с пищевыми продуктами.
	Процесс производства PVD-покрытия на 100% экологичен.		

---

## Benefit (TT)

---

### **Одна чаша**

Одна чаша для большей адаптивности, вместимости и оптимизации пространства

### **Крыло мойки**

Крыло мойки позволяет размещать посуду, столовые приборы и кухонные принадлежности непосредственно на мойке после мытья: лишняя вода может стекать в чашу, обеспечивая естественную сушку..