

SPSK60IX9-1

Lieden koko	60x60 cm
Uunien lukumäärä	1
Uunin lämmönlähde	Sähköinen
Keittotason tyyppi	Induktioliesi
Pääuunin tyyppi	Kiertoilma
Pääuunin puhdistusjärjestelmä	Pyrolyysipuhdistus
EAN-koodi	8017709263003
Energialuokka	A



Estetiikka

Sarja	Concerto	Näytön tyyppi	Kosketus
Estetiikka	Classic	Säätimien lukumäärä	6
Väri	Ruostumaton teräs	Väripainatus	Musta
Pinnan viimeistely	Harjattu	Kahva	Smeg Classic
Design	Stantardi	Kahvan väri	Harjattua ruostumatonta terästä
Ovi	2 vaakasuuntaista paneelia	Lasin tyyppi	Stopsol
Seisova	Kyllä	Jalat	Hopea
Tason väri	Ruostumaton teräs	Säilytystila	Luukku
Ohjauspaneelin pintakäsittely	Ruostumaton teräs	Logo	Ruostumaton teräs
Säätimet	Smeg Classic	Logon sijainti	Uunin alapuolinen paneeli
Säätimien väri	Ruostumaton teräs		

Ohjelmat/toiminnot

Keitto-ohjelmien lukumäärä	9
----------------------------	---

Perintieset paistotoiminnot



Staattinen



Puhallinvusteinen



Puhallin



Turbo (pyöreä lämpöelementti +



Eco



Pieni grilli

alalämpö + ylälämpö + puhallin)



Suuri grilli



Grilli tuulettimella (suuri)



Tuuletin

Puhdistustoiminnot



Pyrolyysipuhdistus

Keittotasovaihtoehdot



Toimintoesto

Kyllä

Virransäästötila

Kyllä

Rajoitetun energiankulutuksen tila

3000, 4500, 7400 W

Monivöhykemahdollisuus

Kyllä

Keittotason tekniset ominaisuudet



Keittoalueita yhteensä 4

Edessä vasemmalla - Induktio - yksi - 1.60 kW - Booster 1.85 kW - 21.1x19.1 cm

Takana vasemmalla - Induktio - yksi - 2.10 kW - Booster 2.30 kW - 21.1x19.1 cm

Takana oikealla - Induktio - yksi - 2.10 kW - Booster 2.30 kW - Ø 21.0 cm

Edessä oikealla - Induktio - suuri - 1.20 kW - Booster 1.40 kW - Ø 18.0 cm

Keittoalueet, joissa boosteri 4
lkm

Keittoastian pienimmän läpimitan osoitus

Kyllä

Automaattinen ylikuumentamisvirrankatkaisu

Kyllä

Valitun alueen ilmaisuus

Kyllä

Automaattinen keittoastian tunnistus

Kyllä

Jälkilämmön ilmaisuus

Kyllä

Pääuunin tekniset ominaisuudet



Valojen lukumäärä

1

Tuulettimen numero

1

Nettotilavuus, 1. uuni

70 l

Bruttotilavuus, ensimmäinen uuni

79 l

Uunin sisämateriaali

Ever Clean -emali

Luukun lasien määrä

4

Lämpöä heijastavien luukun lasien määrä

3

Turvatermostaatti

Kyllä

Hyllyjen määrä	5	Vastukset	Kyllä
Hyllyjen tyyppi	Metallitelineet	sammutetaan, kun luukku avataan	
Valojen tyyppi	Halogeeni	Jäähdytysjärjestelmä	Tangentiaalinen
Valoteho	40 W	Luukku lukitaan	Kyllä
Aika-asetus	Aloitus ja pysäytys	pyrolyysipuhdistuksen ajaksi	
Valaistus luukun ollessa auki	Kyllä	Uunin nettosisämitat (k x l x s)	360X460X425 mm
Oven avaaminen	Luukku alhaalla	Lämpötilansäätö	Sähkömekaaninen
Irrotettava luukku	Kyllä	Alavastuksen teho	1200 W
Sisäluukku kokolasia	Kyllä	Ylävastuksen teho	1000 W
Irrotettava sisäluukku	Kyllä	Grillivastus	1700 W
		Suuren grillin teho	2700 W
		Kiertoilmavastuksen teho	2000 W
		Grillin tyyppi	Sähkö

Vaihtoehdot, Uuni

Ajastin	Kyllä	Vähimmäislämpötila	50 °C
Äänimerkki kypsennyksen päättyessä	Kyllä	Enimmäislämpötila	280 °C

Pääuunin varusteet



Ritilä, taka- ja sivupysäytys	1	Teleskooppikiskopari, kokonaan ulosvedettävä	1
20 mm syvä uunipelti	1	Paistolämpömittari	1
40mm syvä uunipelti	1	Lapsilukko	1
Uuniritilä	1		

Sähköliitännät

Sähköliitännät	10400 W	Jännite 2 (V)	380-415 V
Virta	46 A	Taajuus	50/60 Hz
Jännite	220-240 V	Pääte	5 napaa

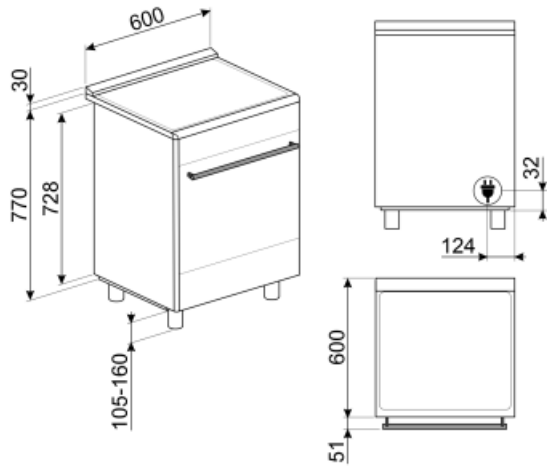

Not included accessories

AIRFRY

Air fryer rack AIRFRY . Ideal for recreating traditional frying in the oven, but with fewer calories and less fat. It allows you to cook quickly and simply dishes such as French fries, fried vegetables and fish, ensuring perfect browning and crispiness.



GTP

Osittain ulosvedettävät teleskooppikiskot (1 taso) Ulosveto<: 300 mm Materiaali: Kiillotettu ruostumaton teräs AISI 430



BNP608T

Teflonpinnoitettu pelti, 8 mm syvä, asetetaan ritilälle



KITH95

Korkeuden lisäyssarja (950 mm), ruostumatonta terästä

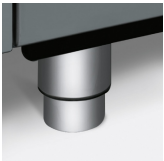

KITPDQ

Korkeuden vähennyssarja (850 mm), ruostumatonta terästä, liesille



BBQ

Double sided plate BBQ. Suitable for recreating succulent and crispy dishes in the oven with the typical taste of grilled cooking. The ribbed side is particularly suitable for meats and cheeses. The smooth side for fish, seafood and vegetables.



PALPZ

Pizzalapio, jossa taitettava kahva leveys: 315 mm pituus: 325 mm



GTT

Kokonaan ulosvedettävät teleskooppikiskot (1 taso) Ulosveto: 433 mm Materiaali: Kiillotettu ruostumaton teräs AISI 430



SFLK1

Lapsilukko



PRTX

Tulenkestävä pizzakivi, jossa kahvat. S=35 cm Ei sovellu mikroaaltouuneille. Soveltuu kaasu-uuneille, asetetaan ritilälle.

GRILLPLATE

Yleisritilä induktio-, kaasu-, keramiikka- ja sähkötasolle. Tarttumaton pinta, joka soveltuu ihanteellisesti lihan, juuston ja kasvien kypsennykseen. Mitat: 410 x 240 mm.



BN620-1

Emaloitu pelti, 20 mm syvä



SCRP

Induction and ceramic hobs and teppanyaki scraper



TPKPLATE

Yleisalista induktio-, kaasu-, keramiikka- ja sähkötasolle. Tarttumaton pinta, joka soveltuu ihanteellisesti kalan, kananmunien ja kasvien kypsennykseen. Mitat: 410 X 240 mm.



KITP60X9

Roiskesuojus, 90 cm, ruostumatonta terästä, soveltuu pyrolyttisille Concerto-liesille

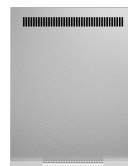

BN640

Emaloitu pelti, 40mm syvä



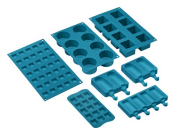



















SMOLD

7 silikonimuotin sarja: jäätelöille,
mehupuikoille, konvehdeille, jääkuutioille
tai ruoka-annoksille. Käytettävissä -
60°C – +230°C

Symbols glossary (TT)

-  **Teho-booster:** valinta, jonka ansiosta alue voi työskennellä täydellä teholla, kun tarvitaan hyvin intensiivistä kypsennystä.
-  **Ilmajäähdytysjärjestelmä:** pinnan turvallisten lämpötilojen takaamiseksi.
-  **ECO-logic:** tämä vaihtoehto auttaa sinua vähentämään laitteen todellisen energiansäästön tehorojoitusta.
-  **Ever Clean -emali:** Ever Clean -emali laitetaan sähköstaattisesti kulmasta kulmaan ja reunasta reunaan, ja sillä estetään halkeamat tai säröt ajan kuluessa. Se on erityinen pyrolyyttimen emali, joka kestää happoja. Lisäksi se on miellyttävän kirkas ja edesauttaa uunin seinämien puhtautta vähäisen huokoisuutensa ansiosta. Se paistetaan yli 850 °C:ssa ja polymerisoidaan hitaasti tieteellisesti määritetyllä nopeudella tasaisen syvyyden ja lujuuden takaamiseksi. Ever Clean -emali luo virheettömän pinnoitteen sekä uunin sisäpuolelle että pelteihin ja tekee uunin pintojen kunnossapidosta erittäin helppoa ajan kuluessa, sillä se vähentää kypsennyksen aikana syntyvän rasvan tarttumista
-  **Puhallinavusteinen:** Voimakas ja tasainen perinteinen kypsennys, soveltuu monimutkaisillekin resepteille. Puhallin on aktiivinen, ja lämpö tulee samanaikaisesti alhaalta ja ylhäältä. Tuuletettu kypsennys takaa nopeamman ja tasaisemman tuloksen, jolloin ruoan tuoksut tulevat ulos ja kosteus jää sisälle. Ihanteellinen uunipastan, keksien, paistien ja hedelmätorttujen paistoon.
-  **Kiertoilma:** täydellinen toiminto kaikenlaisten ruokien kypsentämiseen varoen. Lämpö tulee uunin takaosasta, ja se jaetaan nopeasti ja tasaisesti. Puhallin on päällä. Se on lisäksi ihanteellinen monilla eri tasoilla kypsentämistä varten ilman, että hajut ja maut sekoittuvat.
-  **Grilli:** Erittäin voimakas lämpö, joka tulee ainoastaan ylhäältä kaksoislämmitysvastuksesta. Puhallin ei ole päällä. Tarjoaa erinomaiset grillaus- ja gratinointitulokset. Kypsennyksen lopussa käytettynä tarjoaa yhtenäisen ruskistuksen ruoille.
-  **Lapsilukko:** jotkin mallit on varustettu laitteella, joka lukitsee ohjelman/jakson, jottei sitä voitaisi muuttaa vahingossa.
-  **Nelinkertaiset lasitetut:** Lasiovien lukumäärä.
-  **A:** Product drying performance, measured from A+++ to D / G depending on the product family
-  **Puhallinavusteinen alusta:** puhaltimen ja alavastuksen yhdistelmä yksinään mahdollistaa pinnalta paistuneiden mutta sisältä raakojen ruokien kypsytämisen nopeammin. Tätä järjestelmää suositellaan sellaisten ruokien kypsennyksen viimeistelyyn, jotka ovat valmiiksi kypsiä pinnalta, mutta eivät kuitenkaan sisältä, jolloin ne edellyttävät hieman korkeampaa lämpöä. Ihanteellinen kaikentyyppisille ruoille.
-  **Staattinen:** Perinteinen kypsennys, joka soveltuu yhden ruokalajin valmistukseen kerrallaan. Puhallin ei ole päällä, ja lämpö tulee samanaikaisesti alhaalta ja ylhäältä. Staattinen kypsennys on hitaampaa ja herkempää, ja se soveltuu ihanteellisesti, kun ruoan halutaan olevan kypsää ja kuivaa myös sisäpuolelta. Ihanteellinen kaiken tyyppisten paistien, rasvaisten lihojen, leivän ja täytettyjen kakkujen valmistukseen.
-  **ECO:** alhaisen energiankulutuksen ruoanlaittotoiminto, joka soveltuu erityisesti kypsennykseen yksittäisellä tasolla ja alhaisella energiankulutuksella. Suositellaan kaikentyyppiselle ruoalle, poikkeuksena ruoat, jotka voivat saada aikaan paljon kosteutta (esimerkiksi kasvikset). Maksimaalisen energiansäästön ja ajan vähentämisen aikaansaamiseksi suosituksena on laittaa ruoka uuniin ilman, että kypsennystilaa esilämmitettäisiin
-  **Puoligrilli:** Ruoan nopeaa kypsennystä ja ruskistusta varten. Parhaat tulokset voidaan saavuttaa käyttämällä ylähylyä pienille ruoille ja alahylyä suurille ruoille, kuten kyljyksille tai makkaroille. Puoligrilli saa aikaan lämpöä vain osan keskellä, joten se soveltuu ihanteellisesti pienille määrille.

-  Puhallin ja grilli: Erittäin voimakas lämpö, joka tulee ainoastaan ylhäältä kaksoislämmitysvastuksesta. Puhallin on päällä. Mahdollistaa paksuimpien lihojen optimaalisen grillauksen. Ihanteellinen suurille lihapaloille.
-  Jättialue: Jättialue tarjoaa lisätilaa ja joustavuutta.
-  Induktio: Näiden tasojen työ perustuu sähkömagneettiselle induktiolle. Lämpö syntyy suoraan keittoastian pohjaan kosketuksissa tason kanssa.
-  Sisäluukun lasi: voidaan poistaa muutamalla helpolla liikkeellä puhdistusta varten.
-  **P** PYROLYYSI - AUTOMAATTINEN PUHDISTUSTOIMINTO: uuni lämpenee noin 500 °C:seen ja polttaa rasvan ja ruokajäämät hienojakoiseksi tuhkaksi, joka voidaan helposti pyyhkiä pois kostealla liinalla. Kyseisessä korkeassa lämpötilassa ovi lukittuu automaattisesti turvallisuuden vuoksi, ja oven lämpötila pysyy hallittuna siten, että sitä on turvallista koskettaa. Käyttäjän säädettävissä oleva toiminto perustuu uunin likaisuudelle.
-  Uunissa on 5 eri kypsennystasoa.
-  Tilavuus kertoo, minkä verran uunissa on käytettävänä tilaa litroissa.
-  Turbo: lämpö tulee 3 suunnasta: uunin ylä- ja alapuolelta ja takaa. Puhallin on päällä. Se mahdollistaa nopean kypsennyksen jopa eri tasoilla ilman, että aromit sekoittuvat. Ihanteellinen suurille ruokamäärille, jotka edellyttävät voimakasta kypsennystä.
-  STOP °C Ylikuumentemissuoja: Turvajärjestelmä, joka sammuttaa tason automaattisesti, jos ohjausyksikkö ylikuumentee.
-  Täyslasinen sisäluukku: Täyslasinen sisäluukku, yksittäinen sileä pinta, joka on helppo pitää puhtaana.
-  Sivuvälöt: Kaksi vastakkaista sivuvälöä lisäävät näkyvyyttä uunin sisällä.
-  **H** Jäännöslämmön ilmaisimien: Kun lasikeraaminen taso on sammutettu, jäännöslämmön ilmaisimien näyttää, mitkä lämmitystasoista ovat yhä kuumia. Kun lämpötila laskee alle 60 °C:seen, merkkivalo sammuu.
-  Teleskooppikiskot: voit laittaa ruoan sisälle ja tarkistaa sen ilman, että sinun pitäisi ottaa se kokonaan pois uunista.