

SRV876POGH



Ürün Ailesi
Ankastre tipi
Ebatlar
Güç kaynağı
Tip
EAN kodu

Ocak
Geleneksel
70/75 cm
Gaz
Gaz
8017709233297



Estetik



Estetik
Renk
Malzeme
Tava destekleri
Kontrol ayarı türü
Kontrol düğmesi konumu
Kumanda sayısı
Kumandaların rengi
Logo
Serigrafi rengi
Alternatif renkler mevcuttur

Coloniale
Krem
Emaye
Döküm
Kontrol düğmeleri
Ön
6
Antik Piriç
Serigrafi
Altın
Antrasit, Bej, Bakır

Program / Fonksiyonlar

Gazlı pişirme alanı sayısı 5
Toplam pişirme alanı sayısı 5

Seçenekler



Standart kesim 478-482x555-560 mm

Teknik özellikler

UR

Ön sol - Gaz - Yardımcı - 1.10 kW

Arka sol - Gaz - Hızlı - 2.60 kW

Orta - Gaz - 2UR (dual) - 5.00 kW

Arka sağ - Gaz - Yarı Hızlı - 1.70 kW

Ön sağ - Gaz - Yarı Hızlı - 1.70 kW

Gaz emniyet valfleri Evet

Otomatik Ateşleme

Evet

Elektrik Bağlantısı

Elektrik bağlantısı derecesi (W) 1 W
Voltaj (V) 220-240 V
Elektrik kablosu tipi Tek faz
Frekans (Hz) 50/60 Hz

Güç kaynağı kablo uzunluğu 120 cm
Terminal box No
Fiş Hayır

Gaz Bağlantısı

Gaz Tipi G20/G25 doğal gaz
Gas connection Cilindrical

Sağlanan diğer gaz bağlantıları Konik
Gaz bağlantı derecesi (W) 11900 W

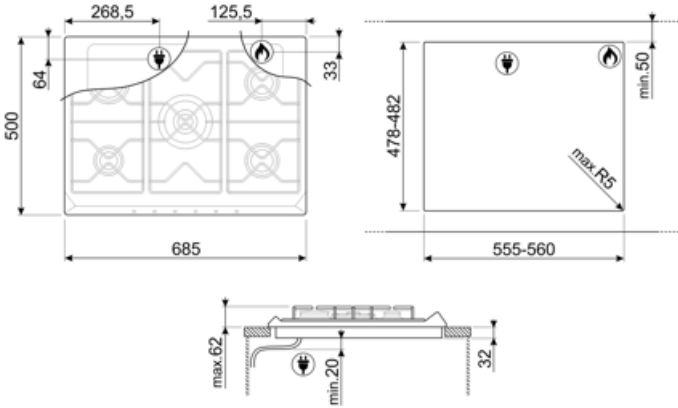

Compatible Accessories

6MP700AO

Ocak düğmesi seti - Cortina
Antrasit/Eskitilmiş pirinç



6MP700PO

Ocak düğmesi seti - Cortina
Krem/Eskitilmiş pirinç



6MPF2465X

Ocak düğmesi seti - Seçim



GRW

Wok desteği



6MP700BS

Ocak düğmesi seti - Cortina
Gümüş/Gümüş



6MP800P

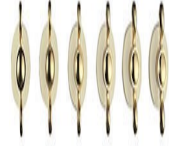

GGB70-1

70 cm'lik ocaklara uygun döküm tava destekleri.



Alternative products



SRV876AVOGH2





Renk: Yulaf



SRV876AOGH

Renk: Antrasit

Symbols glossary

| | | | |
|--|---|---|--|
|  | Standart kurulum: Masa üstüne geleneksel kurulum, her türlü mutfak setine uygun |  | Ađır hizmet tipi dökme demir tava sehpaları: maksimum stabilite ve güç için. |
|  | CUT_OUT_STANDARD_72dpi |  | Ultra hızlı brülörler: Güçlü ultra hızlı brülörler 5kw'a kadar güç sağlar. |
|  | Düğme kontrolü | | |