

SSA92MAA9

Produktabmessung
Zahl der Garräume mit Energielabel
Wärmequelle des Garraums
Wärmequelle des Kochfeldes
Typ Garraum 1
Reinigungssystem Garraum
EAN-Code
Energieeffizienzklasse Garraum 1 (auf einer Skala von A+++ bis D)

90x60 cm
 1
 Elektro
 Gas-/Induktion
 Umluft + Heißluft
 Vapor Clean
 8017709221003
 A



Ästhetik

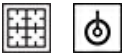









Ästhetik	Classici	Bedienknebel	Classici
Serie	Concert	Farbe/Material der Bedienknebel	Metall
Design	Standard	Anzahl der Bedienknebel	9
Farbe	Anthrazit	Farbe des Dekors	Silber
Bedienoberfläche	Metall lackiert	Gerätetür	Mit 2 horizontalen Edelstahlverblendungen
Logo	Aufgesetzt	Glasart	Stopsol-Silberglas
Position des Markenlogos	Zierblende	Türgriff	Classici
Spritzleiste	Ja	Material des Türgriffs	Edelstahl gebürstet
Farbe der Kochmulde	Edelstahl	Staufach im Sockelbereich	Klappfach
Art der Topfträger	Gusseisen	Stellfüße	Edelstahl
Bedienung	Bedienknebel		

Programme / Funktionen

Anzahl der Garfunktionen, Garraum 1 8

Art der Garfunktionen, Garraum 1

 Statisch	 Ober-/Unterhitze + Umluft	 Heißluft
 ECO	 Kleinflächengrill	 Großflächengrill
 Großflächengrill + Umluft	 Unterhitze + Umluft	









Reinigungsfunktion, Garraum 1

 Vapor Clean
--

Technische Eigenschaften Kochfeld

 UR			
Anzahl der Kochzonen 6			
Vorne links - Gas - Ultra Rapid Blitzbrenner - 3.50 kW			
Hinten links - Gas - Normalbrenner - 1.80 kW			
Vorne Mitte - Piastre metalliche - 1.00 kW - Ø 14.5 cm			
Hinten Mitte - Piastre metalliche - 1.50 kW - Ø 18.0 cm			
Vorne rechts - Gas - Normalbrenner - 1.80 kW			
Vorne rechts - GAS - Sparbrenner - 1.00 kW			
Typ Gasbrenner	Standard	Thermoelektrische Zündsicherung	Ja
Automatische Einhandzündvorrichtung	Ja	Brennerdeckel	Schwarz-Matt emailliert

Technische Eigenschaften primärer Garraum 1

									
Nutzbare Garraumvolumen	115 l	Anzahl der Türverglasungen	3	Bruttovolumen Garraum	129 l	Anzahl der Thermo-Türverglasungen	2	Material Garraum	Ever Clean Emaillierung
Anzahl der Garebenen	5	Sicherheitsthermostat	Ja	Art der Einschubschienen	Einhängerrahmen verchromt	Kühlsystem	Kühlgebläse	Anzahl der Garebenen	5
Art der Beleuchtung	Halogen	Nutzabmessungen des Garraums (HxBxT)	371x724x418 mm	Art der Beleuchtung	Halogen	Temperaturregelung	Elektromechanisch	Art der Türöffnung	Klapptür
Leistung der Beleuchtung	40 W	Leistung der Unterhitze	1700 W	Programmierung der Garzeit	Start Gardauer mit Endabschaltung	Leistung der Oberhitze	1200 W	Abnehmbare Gerätetür	Ja
Garraumbeleuchtung bei Türöffnung	Ja	Leistung des Kleinflächengrills	1700 W	Vollglasinnentür	Ja	Leistung des Großflächengrills	2900 W	Vollglasinnentür herausnehmbar	Ja
		Leistung der Heißluft	2 x 1550 W			Art des Grills	Elektrisch		

Optionen primärer Garraum 1

Kurzzeitwecker	Ja	Temperatur min.	50 °C
Akustisches Signal bei Garzeitende	Ja	Temperatur max.	260 °C

Serienzubehör primärer Garraum 1 und Kochfeld

Wokring aus Gußeisen	1	Backblech/Fettpfanne (H: 40 mm)	1
Mokka-Reduzierrost	1	Auflagerost	1
Grillrost mit Tiefensperre	1		

Elektrischer Anschluss

Elektrischer Gesamtanschlusswert	5700 W	Länge Netzkabel	115 cm
Absicherung	25 A	Zusätzliche Anschlussmöglichkeiten	Ja, zwei- oder dreiphasig
Spannung	220-240 V	Frequenz	50/60 Hz
Typ des vorinstallierten Anschlusskabels	Einphasig	Anschlussleiste	5-polig

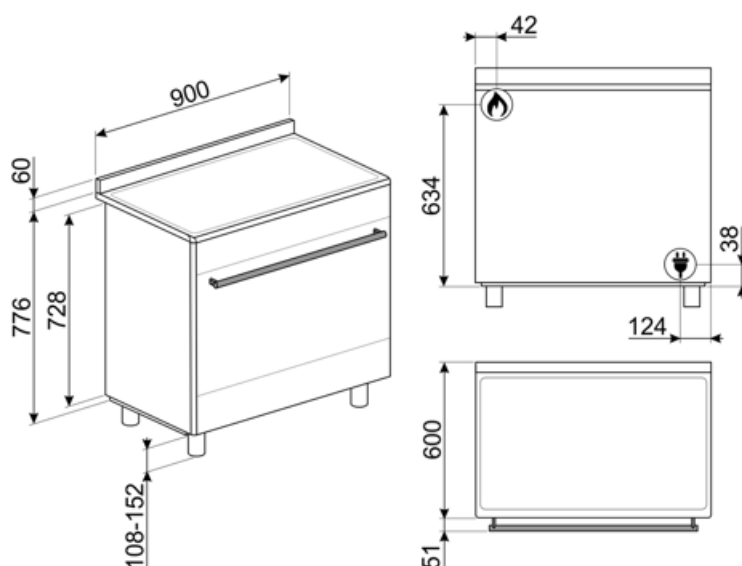

Sonderzubehör

AIRFRY9

AIRFRY: Luft-Frittierrost AIRFRY . Ideale Alternative im Backofen anstelle des klassischen Frittieren. Einfach gesünder und mit weniger Kalorien und Fett. Mit diesem Einsatz können Sie schnell und einfach Gerichte wie Pommes frites, gebratenes Gemüse und



GTP

Teleskop-Teilauszug, 1 Ebene.



KIT600SNL-9

Hintere Abdeckleiste für Kochfeld, geeignet für 90 cm Concert-Standherde mit einem Backofen.



KIT90X9-1

Edelstahl-Rückwand, geeignet für 90 cm Concert Standherde (SCD90, SUK91). BxHxT: 896x749x47 mm.



KITPDQ

Kit Stellfüße (850 mm), Edelstahl, für Reduzierung der Höhe (850-881 mm), geeignet für Concert-Standherde.



PPR9

Pizzastein aus Schamottstein, rechteckig, glasiert, LxBxH: 64x37,5x2,3 cm, kompatibel für alle emaillierten 90cm Elektro-Backöfen mit ovaler Prägung des Garraumbodens.



SFLK1

Kindersicherung.



BBQ9



GTT

Teleskop-Vollauszug, 1 Ebene.



KIT90N9

Metall-Rückwand, Schwarz, geeignet für 90 cm Kochzentren/Standherde BU und BM.



KITH95

Kit Stellfüße (950 mm), Edelstahl, für Erhöhung, geeignet für Concert-Standherde (911-966mm).



PALPZ

Pizzaschieber aus Edelstahl mit Klappgriff, kompatibel für die Pizzasteine: PRTX, PPR9, STONE in Verbindung von Elektro-Backöfen. Abmessungen LxH: 31,5x32,5 cm.



PRTX

Pizzastein aus Schamottstein, glasiert, Ø 35 cm, Mettalleinfassung mit 2 Griffen, kompatibel für alle 60 cm Elektro-Backöfen mit Rundprägung des Garraumbodens.







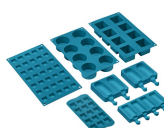















SMOLD

Set aus 7 Silikonformen für Eiscreme, Stieleis, Pralinen, Eiswürfel (Blast-Chiller) und das Vorportionieren von Gerichten. Temperaturbeständig von -60°C bis +230°C (Backöfen).



Symbols glossary (TT)

 <p>Topfträger aus Gußeisen: sehr robust mit einer hohen Stabilität und Festigkeit.</p>	
 <p>Das Gerät ist für eine Installation im Hocheinbau vorgerüstet.</p>	 <p>Kühlgebläse: zur Ermöglichung einer angenehmen und sicheren Oberflächentemperatur.</p>
 <p>Dreifach verglaste Backofentür: Anzahl der Scheiben der Gerätetür.</p>	 <p>Ever Clean-Emaillierung: ist eine besondere Pyrolyse-Emaillierung, die dank ihrer geringeren Porosität eine bessere Reinigung des Garraums ermöglicht. Die Emaillierung schafft eine perfekte Oberfläche im gesamten Backofen inkl. der Backbleche und ist äußere.</p>
 <p>Unterhitze-Umluft: die Kombination aus Umluft und Unterhitze ist ideal für alle Arten von Speisen und ermöglicht zudem das Fertiggaren von Speisen, die im Inneren eine höhere Hitzeentwicklung benötigen.</p>	 <p>Ober-/Unterhitze + Umluft: ein intensives und homogenes Garen, auch für komplexe Gerichte. Die Umluft ist aktiv und die Heizleistung kommt gleichzeitig von oben und unten. Das ventilierte Garen sorgt für ein schnelleres und gleichmäßigeres Garergebnis, so</p>
 <p>Ober-/Unterhitze: traditionelles, statisches Garen, geeignet für die Zubereitung von einem Gericht. Die Erhitzung erfolgt gleichzeitig von oben und unten. Das Garen ist schonender, ideal für alle Arten von Braten, Brot und Backwaren.</p>	 <p>Heißluft: diese Funktion ist ideal für alle Arten von Gerichten auch auf mehreren Ebenen. Die Beheizung erfolgt aus dem hinteren Teil des Backofens und verteilt sich schnell und gleichmäßig im Garraum.</p>
 <p>ECO-Funktion: diese Funktion eignet sich besonders für das Zubereiten von Speisen auf einer Ebene mit geringem Energieverbrauch. Um eine max. Energieeinsparung und Zeitersparnis zu erzielen, wird empfohlen, die Speisen ohne Vorheizung in den Garraum einzu</p>	 <p>Großflächengrill: sehr intensive Erhitzung nur von oben durch ein doppeltes Heizelement. Hervorragend geeignet zum Grillen und Gratinieren. Er wird am Ende des Garvorgangs verwendet und sorgt für eine gleichmäßige Bräunung der Speisen.</p>
 <p>Kleinflächengrill: die Hitze wird in der Mitte des Heizwiderstandes erzeugt und ist für kleinere Mengen an Gargut vorgesehen. Bestens geeignet zum schnellen Garen und Bräunen von Speisen. Die oberste Ebene ist für kleinere, die untere für größere Gerichte</p>	 <p>Umluft-Großflächengrill: sehr intensive Beheizung von oben durch ein doppeltes Heizelement. In Verbindung der Umluft ist das Grillen von größeren Fleischgerichten optimal möglich.</p>
 <p>Vollglasinnentür: eine einzige Glasfläche für eine einfache Reinigung und beste Durchsicht in den Garraum.</p>	 <p>Innere Türverglasung: diese kann mit wenigen Handgriffen zur Reinigung herausgenommen werden.</p>
 <p>Seitliche Innenbeleuchtung: zwei gegenüberliegende Beleuchtungen erhöhen die Sicht auf das Innere des Garraums.</p>	 <p>Automatische Öffnung: Einige Modelle verfügen über eine automatische Öffnung der Tür nach Beendigung des Zyklus, was eine perfekte Lösung ist, da kein Griff benötigt wird. Aus Sicherheitsgründen verriegelt sich die Tür bei Betrieb automatisch, um ein versehentliches Öffnen zu verhindern.</p>
 <p>Anzahl der Garebenen: der Garraum verfügt über 5 Garebenen.</p>	 <p>Ultrarapid-Superblitzbrenner: bieten eine Leistung von bis zu 5,0 kW.</p>



Vapor Clean: eine einfache Reinigungsfunktion, die mit Hilfe von Dampf Ablagerungen im Garraum löst.



Garraumvolumen 115 l: das Garraumvolumen der nutzbaren Fläche wird in Litern angegeben.



Drehknebelbedienung

Benefit (TT)

Umluft

Beste Kochleistungen durch ventilerte Umluftströmung garantiert

Mehrere Ventilatoren und Heizelemente garantieren einen perfekten aerodynamischen Wärmefluss, der ein gleichmäßiges und schnelles Garen im Inneren des Garraums ermöglicht

Vapor Clean

Durch Einführen von Wasser in eine Vertiefung am Boden des Garraums wird Dampf erzeugt, der die Rückstände aufweicht und ihre Entfernung erleichtert

Isothermischer Garraum

Die beste Kochleistung bei höchster Energieeffizienz

Tangentiale Kühlung

Neues Kühlsystem mit tangentialem Gebläse und Luftstrom von der Tür zur Rückwand

Multilevel Halogenlicht

Interne Halogenbeleuchtung auf verschiedenen Ebenen garantiert hervorragende Sichtbarkeit

Einstellbare Höhe

Kochfeld bündig mit der Arbeitsfläche dank verstellbarer Füße

Herausnehmbares Innenglas

Die Türinnenscheiben sind für eine vollständige Reinigung leicht herausnehmbar

Multilevel Cooking

Mehrere Garebenen ermöglichen maximale Flexibilität bei der Nutzung

Cool Door

Während jeder Funktion ist das Glas der Außentür kalt, um Verbrennungsgefahr zu vermeiden

Air-Fry (AIRFRY optionales Zubehör)

Leichtere und schmackhaftere Speisen dank des Air-Fry-Korbs (optionales Zubehör)

BBQ (optionales Zubehör)

Grillen direkt im Backofen mit dem doppelseitigen Barbecue-Grill (BBQ optionales Zubehör)

Pizzastein (optionales Zubehör)

Backen mit feuerfestem Stein für weiche und knusprige Pizza und Backwaren aus Hefe (STONE optionales Zubehör)

Knobs control

Easy and intuitive timer setting with a elegant knobs

Ablagefach

Mehr Platz dank des unteren Fachs, ideal für die Aufbewahrung von Zubehör oder Kochgeschirr