

SSA92MAA9

Categoría cocina	90x60 cm
Nº de hornos con etiqueta energética.	1
Cavity heat source	Eléctrica
Tipo de encimera	Mixto
Tipo de horno principal	Termoventilado
Sistema de limpieza horno principal	Vapor Clean
Código EAN	8017709221003
Clase de eficiencia energética del modelo	A



Estética



Estética	Clásica	Mandos	Smeg Clásica
Serie	Concerto	Color mandos	Acero inoxidable
Diseño	Estándar	N.º de mandos	9
Color	Antracita	Color serigrafía	Plata
Acabado panel de mandos	panel de color	Puerta	Con 2 bandas horizontales
Logo	Aplicado	Tipo de vidrio	Stopsol
Posición logo	Banda bajo el horno	Tirador	Smeg Clásica
Trasera	Si	Color maneta	Inox
Color Encimera	Acero inoxidable	Compartimento	Solapa
Tipo de rejillas	Hierro fundido	Pies	Acero inoxidable
Tipo de regulación mandos	Mandos		

Programas/Funciones

Nº de funciones de cocción 8

Funciones de cocción tradicionales

 Estático	 Ventilado	 Termoventilado
 ECO	 Grill estrecho	 Grill ancho
 Ventilador grill(completo)	 Inferior ventilado	

Función limpieza



Características técnicas encimera



Número total de zonas de cocción 6

Anterior izquierda - Gas - URP - 3.50 kW

Posterior izquierda - Gas - SRD - 1.80 kW

Anterior central - Placa metálica - 1.00 kW - Ø 14.5 cm

Posterior central - Placa metálica - 1.50 kW - Ø 18.0 cm

Anterior derecha - Gas - SRD - 1.80 kW

Anterior derecha - Gas - AUX - 1.00 kW

Tipo de quemadores de gas Estándar

Sistema de válvulas de seguridad Si

Encendido del gas desde los mandos Si

Tapetas quemadores de gas Esmaltado negro opaco

Características técnicas horno principal



Volumen útil del primer compartimento de cocción 115 l

Capacidad bruta (Lt) horno 1 129 l

Material de la cavidad Esmalte Ever Clean

N.º de estantes 5

Tipo de estantes Metálicos

Tipo de luz Halógenas

Potencia luz 40 W

Opciones de programación tiempo de cocción Inicio y fin

Encendido de la luz al abrir la puerta Si

Sistema apertura puerta Apertura solapa

Puerta desmontable Si

Puerta interna de vidrio Si

Vidrio interno desmontable Si

N.º de vidrios de puerta horno 3

N.º de vidrios de puerta reflectantes del calor 2

Termostato de seguridad Si

Sistema de enfriamiento Tangencial

Dimensiones útiles interior cavidad (axlxp) 371x724x418 mm

Regulación de la temperatura Electromecánico

Resistencia inferior - Potencia 1700 W

Resistencia superior - Potencia 1200 W

Resistencia grill - Potencia 1700 W

Resistencia grill ancho - Potencia 2900 W

Resistencia circular - Potencia 2 x 1550 W

Tipo de grill Eléctrico

Opciones horno principal

Programador de tiempo Si

Temperatura mínima 50 °C

Temperatura máxima 260 °C

Alarma acústica de fin de cocción Si

Equipo accesorios horno principal y encimera

Rejilla de hierro forjado para wok	1	Bandeja profunda 40mm	1
Rejilla para moka	1	Rejilla inserción bandeja	1
Rejilla con tope trasero y lateral	1		

Conexión eléctrica

Datos nominales de conexión eléctrica	5700 W	Largo del cable de alimentación	115 cm
Corriente	25 A	Tipo de cable eléctrico	Double and Three Phase
Tensión	220-240 V	Frecuencia	50/60 Hz
Electric cable	Installed, Single phase	Bornera	5 poli

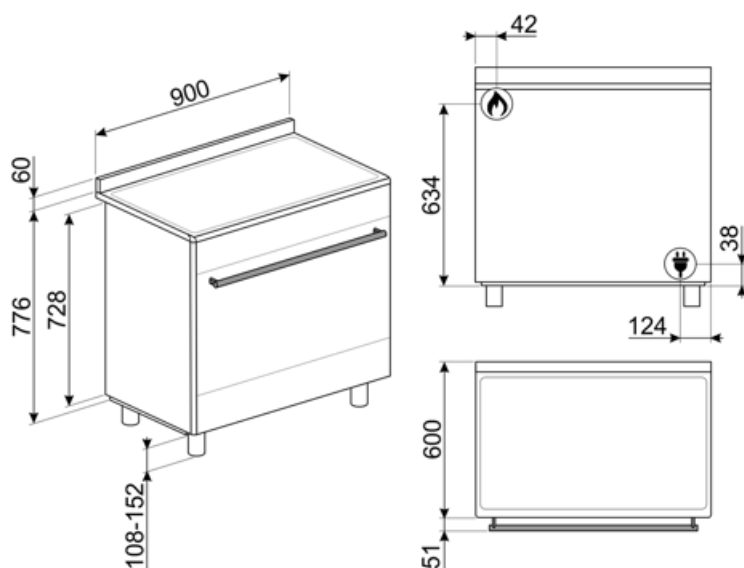

Not included accessories

AIRFRY9

Air fryer rack AIRFRY . Ideal for recreating traditional frying in the oven, but with fewer calories and less fat. It allows you to cook quickly and simply dishes such as French fries, fried vegetables and fish, ensuring perfect browning and crispiness.



GTP

Guías telescópicas extracción parcial (1 nivel) Extracción: 433 mm Material: acero inoxidable AISI 430 pulido



KIT600SNL-9

Tira de cubierta para la parte trasera de la placa de cocción, profundidad 60 mm, adecuada para cocinas Concerto de 90 cm de un solo horno



KIT90X9-1

Trasera, 90x60 cm, acero inoxidable, para cocinas Concerto



KITPDQ

Height reduction feet (850mm), stainless steel, for Concerto cookers (850-881mm)



PPR9

Piedra pizza refractaria sin asas.



SFLK1



BBQ9



GTT

Guías telescópicas extracción total (1 nivel) Extracción: 433 mm Material: acero inoxidable AISI 430 pulido



KIT90N9

Salpicadero negro , 90 cm, apto para cocinas BU y BM



KITH95

Height extension feet (950mm), stainless steel, suitable for Concerto cookers (911-966mm)



PALPZ

Pala de pizza con mango plegable Ancho : 315mm Largo : 325mm



PRTX

Piedra pizza refractaria con asas. D = 35 cm No apto para hornos microondas. Apto para hornos de gas.







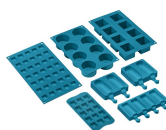

















SMOLD

Set de 7 moldes de silicona para helados, polos, bombones, cubitos de hielo o para racionar comida. Utilizable de -60 ° C a + 230 ° C



Symbols glossary (TT)

-  Rejillas de hierro fundido: estas rejillas son resistentes a altas temperaturas. Sólidos y robustos, han sido diseñados para facilitar el movimiento y el reposicionamiento de las ollas en la superficie.
-  Instalación en columna
-  Puerta de triple acristalamiento: en los modelos de gama alta, la puerta del horno tiene tres paneles que ayudan a mantener el exterior del horno a temperatura ambiente durante la cocción, lo que garantiza la máxima seguridad. Los dos vidrios internos que reflejan el calor evitan la dispersión del calor para una mayor eficiencia.
-  Ventilador + resistencia única (cocción delicada): la combinación del ventilador y el elemento de calentamiento inferior solo permite que la cocción se complete más rápidamente. Se recomienda este sistema para terminar de cocinar alimentos que ya están bien cocidos en la superficie, pero no internamente, lo que requiere un calor moderado más alto. Ideal para cualquier tipo de comida.
-  Resistencia cielo + resistencia inferior (cocción tradicional o estática): el calor, que proviene de la parte superior e inferior al mismo tiempo, hace que este sistema sea adecuado para cocinar cualquier tipo de alimento. La cocina tradicional, también llamada estática o termo radiante, es adecuada para cocinar solo un plato a la vez. Ideal para cualquier tipo de asado, pan, pasteles rellenos y en cualquier caso particularmente adecuado para carnes grasas como el ganso o el pato.
-  A: La clase A de electrodomésticos Smeg permite un bajo consumo de energía.
-  Refrigeración tangencial: este innovador sistema de refrigeración permite tener una puerta a una temperatura controlada durante la cocción. Además de las ventajas ofrecidas en términos de seguridad, el sistema permite proteger los muebles en los que se inserta el horno, evitando el sobrecalentamiento.
-  Esmalte Ever Clean: el esmalte Ever Clean con el que se trata la cavidad del horno reduce la adherencia de la grasa para cocinar. Es un esmalte pirolítico y resistente a los ácidos que, además de ser agradablemente brillante, favorece una mayor limpieza de las paredes del horno, gracias a su menor porosidad.
-  Ventilador + resistencia superior + resistencia inferior: funcionamiento del ventilador, combinado con Cocción tradicional, garantiza una cocción uniforme incluso con recetas complejas. Ideal para galletas y pasteles, incluso cocinado simultáneamente en varios niveles .
-  Ventilador + resistencia circular (cocción forzada o ventilada): la combinación del ventilador y el elemento de calentamiento circular (incorporado en la parte posterior del horno) permite cocinar diferentes alimentos en varios niveles, siempre que necesiten las mismas temperaturas y el mismo tipo de cocción. La circulación de aire caliente asegura una distribución de calor instantánea y uniforme. Será posible, por ejemplo, cocinar pescado, verduras y galletas simultáneamente sin ninguna mezcla de olores y sabores .

-  **ECO:** la combinación de la parrilla y la resistencia inferior más el ventilador es particularmente adecuado para cocinar pequeñas cantidades de comida, con bajo consumo de energía .
-  **Resistencia Grill:** el calor derivado del elemento del grill permite obtener excelentes resultados de parrilla, especialmente con carnes de espesor medio / pequeño y, en combinación con el asador (en los modelos previstos), permite un dorado uniforme al final de la cocción. Ideal para salchichas , costillas, tocino. En los hornos de 8, 10 y 11 funciones, el elemento del grill se compone de un elemento doble que permite asar sobre toda la superficie de soporte (grill largo). Esta función en estos modelos permite asar de una manera grandes cantidades uniformes de comida, especialmente carne .
-  **Resistencia Grill central:** esta función permite asar pequeñas porciones de carne y pescado para preparar brochetas, tostadas y todas las verduras a la parrilla.
-  **Ventilador + resistencia grill:** el aire producido por el ventilador suaviza la onda de calor generada por la parrilla, lo que permite una parrilla óptima incluso para alimentos gruesos. Ideal para grandes cortes de carne (por ejemplo, codillo de cerdo). En los modelos con 10 y 11 funciones, el elemento de parrilla se compone de un elemento doble de mayor tamaño que la parrilla tradicional, lo que permite un rendimiento excepcional (cocción y asado rápido de carne grande a la parrilla).
-  **Interior puerta todo vidrio:** el interior de la puerta del horno tiene una superficie completamente lisa sin tornillos, lo que facilita la eliminación de la suciedad y hace que la limpieza sea más práctica.
-  **Vidrio interno extraíble:** el horno tiene una puerta con vidrio interno extraíble para facilitar la limpieza y, por lo tanto, una higiene más profunda.
-  **2 lámparas halógenas:** la presencia de 2 lámparas halógenas dispuestas asimétricamente hace que el espacio interior sea aún más brillante, eliminando las esquinas oscuras.
-  **Apertura automática:** los lavavajillas de apertura automática permiten colocarlo en cocinas sin tirador. Simplemente presionando el área central en la parte superior de la puerta, es posible abrir el lavavajillas. Una característica de seguridad evita la apertura accidental. En caso de fallo temporal de energía, un dispositivo de apertura manual permite que el lavavajillas se abra de todos modos.
-  **5 niveles de cocción:** los hornos Smeg tienen 5 niveles de cocción que le permiten cocinar diferentes platos al mismo tiempo, lo que garantiza una reducción en el consumo.
-  **UR** **Quemador ultrarrápido:** el quemador se define como ultrarrápido con una potencia de al menos 3,5 kW, que puede ser de corona simple, doble o triple.
-  **Vapor clean:** la función especial VAPOR CLEAN facilita la limpieza mediante el uso del vapor generado al insertar una pequeña dosis de agua en la ranura de la cavidad.
-  **115 lt** **Indica el volumen útil de la cavidad del horno**
-  **Knobs control**

Benefit (TT)

True-convection

Las mejores prestaciones de cocción están garantizadas por un flujo circular ventilado.

Múltiples ventiladores y elementos calefactores garantizan el flujo de calor aerodinámico perfecto, permitiendo una cocción homogénea y más rápida dentro de la cavidad.

Vapor Clean

Al insertar agua en un hueco en la parte inferior de la cavidad, se genera vapor que ablanda los residuos y facilita su limpieza.

Al insertar agua en un hueco en la parte inferior de la cavidad, se genera vapor que ablanda los residuos y facilita su limpieza.

Cavidad isotérmica

El mejor rendimiento de cocción con la máxima eficiencia energética

Enfriamiento tangencial

Nuevo sistema de refrigeración con ventilador tangencial y flujo de aire desde la puerta hasta la parte trasera.

Iluminación halógena multinivel

La iluminación interna halógena en diferentes niveles garantiza una excelente visibilidad.

Altura ajustable

La parte superior de la cocina queda al ras con la superficie de trabajo gracias a los pies ajustables.

Cristal interior extraíble

Los cristales internos de la puerta se pueden quitar fácilmente para una limpieza completa.

Cocción multinivel

Máxima flexibilidad de uso gracias a los varios niveles de cocción.

Puerta fría

Durante cualquier función, el cristal externo de la puerta se mantiene frío, evitando cualquier riesgo de quemaduras.

AirFry (accesorio opcional AIRFRY).

Comida más ligera y sabrosa gracias a la cesta AirFry (accesorio opcional).

BBQ (accesorio opcional)

Cocción a la parrilla directamente en el horno con la parrilla de doble cara (accesorio opcional BBQ).

Piedra pizza (accesorio opcional)

Horneado con piedra refractaria para pizzas suaves y crujientes o productos de levadura (accesorio opcional STONE).

Control por mandos

Configuración fácil e intuitiva del temporizador con elegantes perillas.

Compartimento de almacenamiento

Más espacio gracias al compartimento inferior, ideal para almacenar accesorios o utensilios de cocina.