

# SSA92MAA9

Taille du piano de cuisson	90x60 cm
Nombre de cavités avec étiquette énergétique	1
Source de chaleur de la cavité	Electrique
Type de plan de cuisson	Mixte
Type de four principal	Chaleur tournante
Système de nettoyage four principal	Vapor Clean
Code EAN	8017709221003
Classe d'efficacité énergétique première cavité	A











## Esthétique



<b>Esthétique</b>	Classica	<b>Manettes de commande</b>	Smeg Classica
<b>Série</b>	Concerto	<b>Couleur des manettes</b>	Inox
<b>Design</b>	Standard	<b>Nombre de manettes</b>	9
<b>Couleur</b>	Anthracite	<b>Couleur de la sérigraphie</b>	Gris métal
<b>Finitions du bandeau de commandes</b>	Tôle émaillée colorée	<b>Porte</b>	Avec 2 bandeaux horizontaux
<b>Logo</b>	Appliqué	<b>Type de verre</b>	Stopsol
<b>Position du logo</b>	Bandeau sous le four	<b>Poignée</b>	Smeg Classica
<b>Dosseret</b>	Oui	<b>Couleur de la poignée</b>	Inox brossé
<b>Couleur de la table de cuisson</b>	Inox	<b>Compartment de rangement</b>	Porte
<b>Type de grilles</b>	Fonte	<b>Pieds</b>	Inox
<b>Type de commandes</b>	Manettes		

## Programmes / Fonctions

<b>Nombre de fonctions de cuisson</b>	8
<b>Fonctions de cuisson traditionnelle</b>	

 Statique	 Chaleur brassée	 Chaleur tournante
 Eco	 Gril moyen	 Gril fort
 Gril fort ventilé	 Sole ventilée	

## Fonction de nettoyage

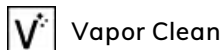

## Caractéristiques techniques table de cuisson



### Nombre total de foyers 6

Avant gauche - Gaz - Ultra-rapide - 3.50 kW  
 Arrière gauche - Gaz - Semi rapide - 1.80 kW  
 Avant central - Plaques métalliques - 1.00 kW - Ø 14.5 cm  
 Arrière central - Plaques métalliques - 1.50 kW - Ø 18.0 cm  
 Avant droit - Gaz - Semi rapide - 1.80 kW  
 Avant droit - Gaz - Auxiliaire - 1.00 kW

Type de brûleur gaz	Standard	Thermocouple	Oui
Allumage intégré aux manettes	Oui	Chapeaux de brûleurs gaz	Emaillés noir mat

## Caractéristiques techniques four principal



Volume net de la cavité	115 l	Nombre de vitres de la porte du four	3
Capacité brute (litres)	129 l	Nombre de vitres thermo-réfléchissantes de la porte	2
Matériau de la cavité	Email Ever Clean	Thermostat de sécurité	Oui
Nombre de niveaux de cuisson	5	Système de refroidissement	Tangentiel
Type de niveaux de cuisson	Supports en métal	Dimensions nettes de la cavité (HxLxP)	371x724x418 mm
Type d'éclairage	Halogène	Contrôle de température	Electromécanique
Puissance de l'éclairage	40 W	Puissance résistance sole	1700 W
Options de programmation de la durée de cuisson	Début et fin de cuisson	Puissance résistance voûte	1200 W
Eclairage à l'ouverture de la porte	Oui	Puissance résistance gril	1700 W
Type d'ouverture de la porte	Abattante	Puissance résistance gril fort	2900 W
Porte démontable	Oui	Puissance résistance circulaire	2 x 1550 W
Porte intérieure plein verre	Oui	Type de gril	Electrique
Vitre intérieure démontable	Oui		

## Options four principal

Programmateur/Minuteur	Oui	Température minimale	50 °C
Signal sonore fin de cuisson	Oui	Température maximale	260 °C

## Accessoires inclus four principal

Support en fonte pour Wok	1	Lèchefrite profond 40 mm	1
Grille en acier pour Moka	1	Grille intégrée au lèchefrite	1
Grille avec arrêt arrière et latéral	1		

## Raccordement électrique

Puissance nominale électrique	5700 W	Longueur du câble d'alimentation	115 cm
Intensité	25 A	Modalités de connexion supplémentaires	Oui, bi et triphasé
Tension	220-240 V	Fréquence	50/60 Hz
Type de câble d'alimentation installé	Oui, monophasé	Borne de raccordement	5 pôles

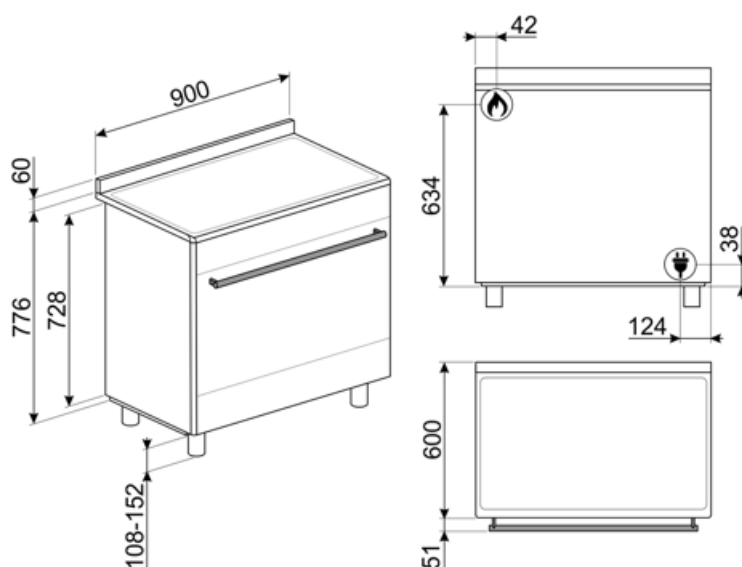

## Not included accessories

### AIRFRY9

Grille AIRFRY9. Idéale pour recréer la friture traditionnelle au four, mais avec moins de calories et moins de matières grasses. Elle permet de cuire rapidement et simplement des plats tels que des frites, des légumes frits et du poisson, en assurant un brunissement et un croustillant parfaits. La grille AIRFRY9 est adaptée aux fours et centres de cuisson de 90cm.



### GTP

Kit rails télescopiques à sortie partielle (1 niveau, sortie 300 mm), adapté pour fours traditionnels. Conçu en acier inox AISI 430 brillant, il garantit la stabilité et facilite l'extraction en douceur des lèchefrites.



### KIT600SNL-9



### KIT90X9-1

Crédence murale en inox, 90 cm, pour centres de cuisson Concerto

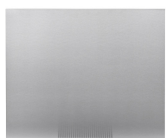

### KITPDQ

Kit 4 pieds inox pour réduire la hauteur des centres de cuisson Concerto (à 850 mm)



### PPR9

Pierre à pizza rectangulaire sans poignées. Dimensions : L 64 x H 2,3 x P 37,5 cm. Compatible également avec fours gaz si posée sur une grille.



### SFLK1

Sécurité enfants



### BBQ9



### GTT

Rails télescopiques à sortie totale (1 niveau), adaptés aux fours traditionnels. Réalisés en acier inox, ils garantissent la stabilité et facilitent l'extraction en douceur des lèchefrites.



### KIT90N9

Crédence murale, 90 cm, noir, pour centres de cuisson BM et BU

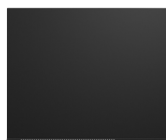

### KITH95

Kit 4 pieds inox pour augmenter la hauteur des centres de cuisson Concerto et Sinfonia (à 950 mm)

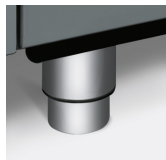

### PALPZ

Spatule à pizza avec manche repliable Largeur : 315 mm Longueur : 325 mm



### PRTX

Pierre à pizza ronde avec poignées, diamètre 35 cm. Accessoire non adapté aux fours micro-ondes. Compatible également avec fours gaz si posée sur une grille.







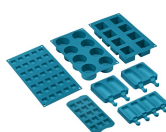

















### SMOLD

Jeu de 7 moules en silicone pour les glaces, sucettes, pralines, glaçons ou pour portionner les aliments. Utilisables de -60°C à +230°C



## Symbols glossary (TT)

-  Grilles en fonte : Ces grilles résistent aux hautes températures. Solides et robustes, elles ont été conçues pour faciliter le déplacement des casseroles.
-  Installation en hauteur
-  Porte à triple vitre : Dans les modèles haut de gamme, la porte du four dispose de trois vitres qui permettent de maintenir l'extérieur du four à température ambiante pendant la cuisson, assurant une sécurité maximale. Les deux vitres réfléchissantes internes empêchent les pertes de chaleur pour une plus grande efficacité.
-  Turbine + Résistance sole (cuisson délicate) : Pour compléter la cuisson plus rapidement. Conseillée pour terminer la cuisson d'aliments déjà bien cuits en surface mais pas à l'intérieur et qui demandent donc une chaleur modérée en provenance du haut. Idéal pour tous les types d'aliments
-  Résistance voûte + sole (cuisson traditionnelle) : La chaleur provenant simultanément du haut et du bas permet de cuire n'importe quel type d'aliment. La cuisson traditionnelle, appelée aussi statique, est indiquée pour cuire un seul plat à la fois. Idéal pour les rôtis de toutes sortes, le pain, les gâteaux fourrés et surtout pour les viandes grasses comme l'oie ou le canard.
-  Résistance gril ou sole + turbine (cuisson Eco) : Cette fonction alterne l'utilisation de différents éléments et est particulièrement indiquée pour les grillades de petites dimensions, tout en apportant la plus basse consommation d'énergie pendant la cuisson.
-  A : La classe A des produits Smeg garantit de basses consommations d'énergie
-  Refroidissement tangentiel : Ce système de refroidissement innovant permet d'avoir une porte à température contrôlée pendant la cuisson. Outre les avantages offerts en termes de sécurité, le système permet de protéger le mobilier dans lequel le four est inséré, en évitant la surchauffe.
-  Émail Ever Clean : L'émail Ever Clean utilisé pour traiter la cavité du four réduit l'adhérence de la graisse de cuisson. Il s'agit d'un émail spécial et résistant aux acides qui, en plus d'être agréablement brillant, favorise un meilleur nettoyage des parois du four, grâce à sa porosité moindre.
-  Turbine + Résistance voûte + sole (chaleur brassée) : Le fonctionnement de la turbine, combiné à la cuisson traditionnelle, assure une cuisson homogène même pour des recettes complexes. Idéal pour les biscuits et les gâteaux, même cuits simultanément sur plusieurs niveaux.
-  Turbine + Résistance circulaire (cuisson chaleur tournante) : la combinaison de la Turbine et la Résistance circulaire (incorporé dans la partie arrière du four) convient pour la cuisson d'aliments différents sur plusieurs niveaux, à la condition qu'ils demandent la même température et le même type de cuisson. La circulation d'air chaud assure une répartition de la chaleur instantanée et uniforme. Il sera possible, par exemple, de cuire du poisson, des légumes et des biscuits en même temps sans mélange d'odeurs et de goûts.
-  Gril fort : Chaleur très intense provenant uniquement du haut grâce aux deux éléments chauffants. La turbine n'est pas active. Donne d'excellents résultats pour griller et gratiner. Utilisé en fin de cuisson, la fonction donne un brunissement uniforme aux plats.

-  Résistance grill moyen : cette fonction permet, par l'action de la chaleur dégagée par le seul élément central, de griller de petites portions de viande et de poisson, de préparer des brochettes, des rôties et des légumes grillés.
-  Porte intérieur plein verre : L'intérieur de la porte du four a une surface en verre complètement lisse et sans vis, ce qui facilite l'élimination de la saleté et rend le nettoyage plus pratique.
-  2 lampes halogènes : La présence de 2 lampes halogènes disposées asymétriquement rend l'espace intérieur encore plus lumineux, éliminant les coins sombres.
-  5 niveaux de cuisson : Dans le four auxiliaire Smeg, 5 niveaux de cuisson vous permettent de cuire différents plats en même temps, réduisant ainsi la consommation.
-  Vapor Clean : Le vapor clean est un procédé qui simplifie le nettoyage des fours. Une petite quantité d'eau est entreposée sur le fond de la cavité, la chaleur et la vapeur d'eau qui se produisent permettent d'assouplir les résidus gras et de les retirer facilement.
-  Commandes par manettes
-  Turbine + Résistance grill fort (gril fort ventilé) : L'air produit par la turbine adoucit la chaleur engendrée par le grill fort pour des grillades optimales, et cela même pour des viandes de grosse épaisseur. Dans certains fours, le grill se compose d'un double élément plus grand que le grill traditionnel, ce qui permet un rendement exceptionnel (cuisson rapide des grandes viandes grillées).
-  Vitre démontable : La porte du four dispose d'une vitre intérieure démontable afin de faciliter les opérations de nettoyage et favoriser un entretien plus en profondeur.
-  Ouverture automatique : certains modèles ont une porte à ouverture automatique lorsque le cycle est terminé, ce qui est une solution parfaite pour les cuisines sans poignée, car aucune poignée n'est nécessaire. Pour des raisons de sécurité, la porte se verrouille automatiquement lorsque l'appareil est utilisé pour éviter qu'il ne soit ouvert par inadvertance.
-  Brûleur Ultra-rapide : Le brûleur Ultra-rapide est défini comme le brûleur d'une puissance d'au moins 3,5 kW, qui peut être simple, double ou triple couronne.
-  Indique le volume utile de la cavité du four.

---

## Benefit (TT)

---

### **True-convection**

Une cuisson optimisée et performante grâce au flux circulaire ventilé.

Plusieurs turbines et éléments chauffants garantissent une diffusion optimale de la chaleur et permettent une **cuisson homogène et plus rapide** à l'intérieur du four.

### **Vapor Clean**

En insérant de l'eau dans une empreinte au fond de la cavité, de la vapeur est générée, ce qui ramollit les résidus et facilite leur élimination

En insérant de l'eau dans une empreinte au fond de la cavité, de la vapeur est générée, ce qui ramollit les résidus et facilite leur élimination

### **Cavité isothermique**

Les meilleures performances de cuisson avec la plus haute efficacité énergétique

### **Refroidissement tangentiel**

Nouveau système de refroidissement avec ventilateur tangentiel et flux d'air de la porte vers le dossier

### **Eclairage halogène multi-niveaux**

L'éclairage halogène interne sur différents niveaux garantit une excellente visibilité

### **Hauteur ajustable**

Plan de cuisson au ras de la zone de travail grâce aux pieds réglables

### **Vitre interne démontable**

Les vitres intérieures de la porte sont facilement amovibles pour un nettoyage complet

### **Cuisson multi-niveaux**

Plusieurs niveaux de cuisson pour une souplesse d'utilisation maximale

### **Porte froide**

Pendant toute la durée du fonctionnement, la vitre de la porte extérieure est froide, ce qui évite tout risque de brûlure.

### **AIRFRY (accessoire en option)**

Des aliments plus légers et plus savoureux grâce à la grille Airfry (accessoire en option)

### **BBQ (accessoire en option)**

Cuisson au barbecue directement au four avec le gril double face (accessoire BBQ en option)

### **STONE (accessoire en option)**

Cuisson avec pierre réfractaire pour pizzas et produits à base de levure moelleux et croustillants (accessoire optionnel STONE)

**Contrôle par manettes**

Réglage facile et intuitif de la minuterie à l'aide de manettes élégantes

**Compartiment de rangement**

Plus d'espace grâce au compartiment inférieur, idéal pour ranger les accessoires ou les ustensiles de cuisine