

SSA92MAA9

Bredd	90x60 cm
Antal ugnar med energideklaration	1
Kavitets värmekälla	Elektrisk
Typ av häll	Kombinerad gas- och induktionshäll
Huvudugn, typ	Termoventilerad ugn
Rengöringssystem huvudugn	Vapor Clean
EAN-kod	8017709221003
Energiklass	A



Estetisk linje



Estetik	Classic	Kontrollvred	Smeg Classic
Serie	Concerto	Färg på vred	Rostfritt stål
Design	Standard	Antal vred	9
Färg	Antracit	Färg screentryck	Silver
Ytbehandling kontrollpanel	Rostfritt stål	Lucka	Med 2 horisontella paneler
Logotyp	Sammansatta	Typ av ugnsglas	Stopsol
Position logga	Panel under ugnen	Ugnshandtag	Smeg Classic
Bakkantslist	Ja	Färg på handtag	Borstat rostfritt stål
Färg på ram runt häll	Rostfritt stål	Ugnsutrymme	Dörr
Typ av pannställ	Gjutjärn	Stödfötter	Rostfritt stål
Typ av kontroller	Vred		

Program/funktioner

Antal tillagningsfunktioner 8

Traditionella tillagningsfunktioner



Statisk

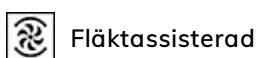

Fläktassisterad



Varmluft



Eco



Liten grill



Stor grill

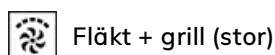

Fläkt + grill (stor)

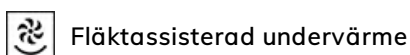

Fläktassisterad undervärme

Rengöringsfunktioner



Tekniska egenskaper - häll



Totalt antal kokzoner 6

Vänster fram - Gas-URP - 3.50 kW

Vänster bak - Gas- SRD - 1.80 kW

Mitten fram - Metallplattor - 1.00 kW - Ø 14.5 cm

Mitten bak - Metallplattor - 1.50 kW - Ø 18.0 cm

Höger fram - Gas- SRD - 1.80 kW

Höger fram - Gas -AUX - 1.00 kW

Brännare	Standard	Säkerhetsventiler	Ja
Aktivering av gas via vred	Ja	Brännarlock	Svart matt emalj

Tekniska specifikationer - huvudugn



Nettovolym 1:a ugn	115 l	Antal glas i ugnsluckan	3
Bruttovolym 1:a ugn	129 l	Antal värmereflekterande glas i lucka	2
Material ugn	Ever Clean emalj	Säkerhetstermostat	Ja
Antal hyllplan	5	Kylsystem	Tangentialt
Typ av hyllplan	Metallstegar	Nettomått på ugnens insida (HxBxD)	371x724x418 mm
Typ av ljuskälla	Halogenlampor	Inställning av temperatur	Elektromekaniskt
Effekt lampa	40 W	Effekt undervärme	1700 W
Programmering av tillagningstid	Start/stopp	Effekt övervärme	1200 W
Ljuset aktiveras när luckan öppnas	Ja	Grillelement	1700 W
Luckhängning	Underhängd	Värmeelement bred grill - effekt	2 900 W
Avtagbar lucka	Ja	Effekt varmluftselement	2 x 1 550 W
Innerlucka i helglas	Ja	Typ av grill	Elektrisk
Avtagbar innerlucka	Ja		

Alternativ för huvudugn

Timer	Ja	Min temperatur	50 °C
Koktidslarm	Ja	Max temperatur	260 °C

Standardtillbehör - huvudugn och häll

Wokhållare i gjutjärn	1	Ugnsplåt, 40 mm	1
-----------------------	---	-----------------	---

Espressohållare 1
Galler med bakre stopp 1

Ugnsgaller 1

Elektrisk anslutning

Anslutningseffekt 5700 W
Ström 25 A
Spänning 220-240 V
Typ av elkabel som installerats Ja, 1-fas

Längd på kabel 115 cm
Typ av sladd Ja, 2- och 3-fas
Frekvens 50/60 Hz
Typ av kopplingsplint 5 Polig

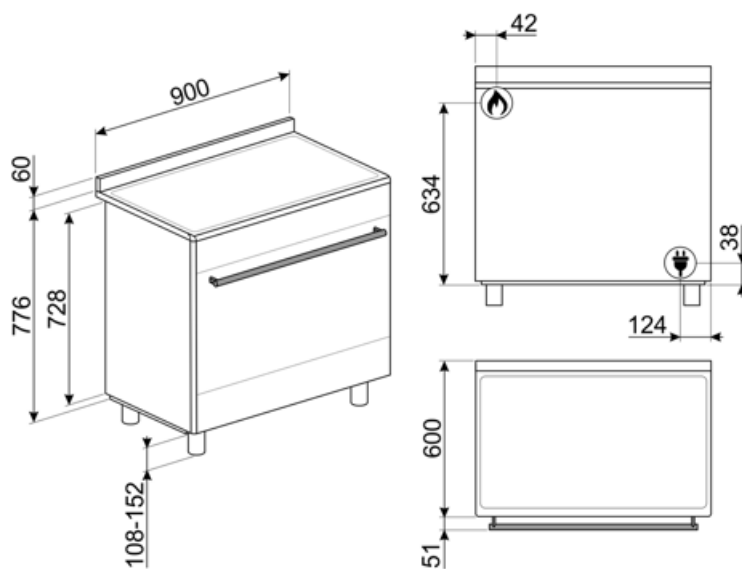

Tillbehör ingår ej

AIRFRY9

Galler för luftfritös AIRFRY Perfekt för att skapa traditionell fritering i ugnen, men med mindre kalorier och mindre fett. Med denna funktion går det snabbt och enkelt att laga till maträtter som pommes frites, friterade grönsaker och fisk och garantera perfekt bryning och knaprighet.



GTP

Delvis utdragbara teleskopskenor (1 nivå) Utdragning: 300 mm Material: Rostfritt stål AISI 430 polerat



KIT600SNL-9

Täcklist för spisens baksida, passar 90 cm Concerto-spisar



KIT90X9-1

Stänkskydd 90 x 60 cm, rostfritt stål, för Concerto-spisar



KITPDQ

Ben till Spisar 70-100mm, Rostfritt stål passar till Classic och Portofinospisar



PPR9

Eldfast pizzasten utan handtag
Rektangulär D:64xH2,3xB37,5 cm För användning i alla typer av ugnar, placeras på grillgaller.



SFLK1

Luckspärr till inbyggnadsugnar



BBQ9



GTT

Helt utdragbara teleskopskenor (1 nivå) Utdragning: 433 mm Material: Rostfritt stål AISI 430 polerat



KIT90N9

Stänkskydd 90 cm, svart, för BU & BM-spisar

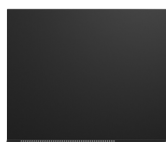

KITH95

Höjningskit (910-960), rostfritt stål



PALPZ

Pizzaspade med fällbart handtag. Dimensioner: B:31,5 x H:32,5. Enkel att använda och förvara. Idealisk för bakning och servering av pizza och andra bakverk på ett säkert och professionellt sätt.



PRTX

Eldfast pizzasten med handtag. D = 35cm Inte lämplig för mikrovågsugnar.







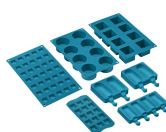

















SMOLD

7st silikonformar för glass, isglass, praliner, iskuber, eller matportioner. Klarar temperaturer från -60°C till +230°C



Symbols glossary (TT)

	Kraftiga gjutjärnsgaller: för maximal stabilitet och styrka.		A: Product drying performance, measured from A+++ to D / G depending on the product family
	Installation i stapel		Luftkylsystem: för att säkerställa en säker yttemperatur.
	3 Skikt glas i luckan		Emaljinteriör: Emaljinteriören i alla Smeg-ugnar har ett unik beläggning som hjälper till att hålla inredningen ren genom att minska mängden matfett som fastnar.
	Bas med fläktfunktion: enbart kombinationen av fläkt och nedre värmeelement gör det möjligt att snabbare avsluta tillagningen av rätter som redan tillagats på ytan men inte inuti. Detta system rekommenderas för att avsluta tillagningen av livsmedel som redan är väl tillagade på ytan men inte på insidan och som därför kräver en måttligt högre värme. Perfekt för alla typer av maträtter.		Fläkt med övre och nedre element: Elementen i kombination med fläkten bidrar till att ge mer jämn värme, en liknande metod som konventionell tillagning, så förvärmning krävs. Mest lämplig för föremål som kräver långsam tillagning
	Endast övre och nedre element: en traditionell tillagningsmetod som passar bäst för enstaka maträtter i mitten av ugnen. den övre delen av ugnen kommer alltid att vara hetast. Perfekt för stek, fruktkakor, bröd etc.		Varmluft: Kombinationen av fläkten och det ringelementet runt det ger en varmluftstillagning. Detta ger många fördelar inklusive ingen förvärmning om tillagningstiden är mer än 20 minuter, ingen smaköverföring vid tillagning av olika livsmedel samtidigt, mindre energi och kortare tillagningstider. Bra för alla typer av mat.
	ECO: Kombinationen av grill, fläkt och undervärme är särskilt lämplig för tillagning av små mängder mat.		Grillelement: Användning av grill ger utmärkt resultat vid tillagning av kött av medelstora och små portioner, speciellt i kombination med ett grillspett (där det är möjligt). Perfekt även för tillagning av korv och bacon.
	Halv grill: För snabb tillagning och bryning av mat. Bäst resultat uppnås vid användning av den övre delen av ugnen för mindre livsmedel och de nedre delarna av ugnen för större saker som kotletter eller korvar. Eftersom värmen endast genereras i mitten av elementet vid användning av Halv grill, så är den här funktionen perfekt för mindre kvantiteter.		Fläkt med grillelement: Fläkten minskar den heta värmen från grillen, vilket ger en utmärkt metod för att grilla olika livsmedel, kotletter, biffar, korv etc., vilket ger jämn yta och värmefördelning utan att torka ut maten. De två översta nivåerna som rekommenderas för användning och den nedre delen av ugnen kan användas för att hålla föremålen varma samtidigt, en utmärkt möjlighet när du lagar en grillad frukost. Halvgrill (endast mittled) är perfekt för små mängder mat.
	Innerlucka helt i glas: Innerlucka helt i glas, en enda flat yta som är enkel att hålla ren.		Innerluckan i glas: kan enkelt avlägsnas för rengöring.
	Sidobelysning: Två lampor på motsatta sidor ökar synligheten inne i ugnen.		Automatisk öppning: Vissa modeller har en lucka som öppnas automatiskt när cykeln är slut. Detta är en perfekt lösning för köksenheter utan handtag eftersom inget handtag behövs. Av säkerhetsskäl låses luckan automatiskt när maskinen är i drift så att den inte kan öppnas oavsiktligt.

-
-  Ugnsutrymmet har 5 olika matlagningsnivåer.
-  Ångrengöring: en enkel rengöringsfunktion som använder ånga för att lösgöra avlagringar i ugnsutrymmet.
-  Kontrollvred
-  Ultrasnabba brännare: Kraftfulla ultrasnabba brännare erbjuder en effekt på upp till 5 kW.
-  Kapaciteten anger mängden användbart utrymme i ugnsutrymmet, i liter.

Benefit (TT)

Sann konvektion

De bästa matlagningsresultaten garanteras tack vare ventilerat, cirkulärt flöde

Flera fläktar och värmeelement garanterar ett perfekt, aerodynamiskt värmefflöde vilket möjliggör en homogen och snabbare tillagning inne i ugnskaviteten.

Vapor Clean

Genom att fylla på vatten i en fördjupning i botten av kaviteten genereras ånga. Ångan mjukgör resterna och gör det enklare att avlägsna dem.

Genom att fylla på vatten i en fördjupning i botten av kaviteten genereras ånga. Ångan mjukgör resterna och gör det enklare att avlägsna dem.

Isotermisk kavitet

Den bästa matlagningsprestandan vid högsta energieffektivitet

Tangentiell kylning

Nytt kylsystem med tvärströmsfläkt och luftflöde från luckan till stänkskyddet

Halogenbelysning på flera nivåer

Intern halogenbelysning på olika nivåer försäkrar utmärkt synlighet

Justerbar höjd

Spishäll i samma plan som köksbänken, tack vare justerbara fötter

Borttagbart innerglas

Luckans inre glas är enkla att ta bort för komplett rengöring

Matlagning på flera nivåer

Flera matlagningsnivåer möjliggör maximal användningsflexibilitet

Kall lucka

Det yttre glaset i luckan är kallt under alla funktioner, vilket undviker alla typer av brännskador

AirFry (LUFTFRITÖS valfritt tillbehör)

Lättare och mer smakrik mat tack vare luftfritöskorgen (valfritt tillbehör)

Grill (valfritt tillbehör)

Grilla direkt i ugnen med den dubbelsidiga grillen (Grill är ett valfritt tillbehör)

Pizzasten (alternativt tillbehör)

Baka med pizzasten och få mjuka, knapriga pizzor och jästprodukter (STEN valfritt tillbehör)

Kontrollvred

Enkel och intuitiv timerinställning med eleganta vred

Förvaringsutrymme

Mer plats tack vare det nedre utrymmet som är perfekt för att förvara tillbehör eller köksredskap