

SSA92MAX9

Lieden koko	90x60 cm
Uunien lukumäärä	1
Uunin lämmönlähde	Sähköinen
Keittotason tyyppi	Yhdistelmä
Pääuunin tyyppi	Kiertoilmauuni
Pääuunin puhdistusjärjestelmä	Höyrypuhdistus
EAN-koodi	8017709220907
Energialuokka	A



Estetiikka



Estetiikka	Classic	Säätimien tyyppi	Säätimet
Sarja	Concerto	Säätimet	Smeg Classic
Design	Stantardi	Säätimien väri	Ruostumaton teräs
Väri	Ruostumaton teräs	Säätimien lukumäärä	9
Pinnan viimeistely	Harjattu	Väripainatus	Musta
Ohjauspaneelin pintakäsittely	Ruostumaton teräs	Ovi	Kokolasi
Logo	Kohokuvioitu	Lasin tyyppi	Stopsol
Logon sijainti	Uunin alapuolinen paneeli	Kahva	Smeg Classic
Seisova	Kyllä	Kahvan väri	Harjattua ruostumatonta terästä
Tason väri	Ruostumaton teräs	Säilytystila	Luukku
Keittoastiatuen tyyppi	Valurauta	Jalat	Ruostumaton teräs

Ohjelmat/toiminnot

Keitto-ohjelmien lukumäärä 8
Perintieset paistotoiminnot



Staattinen



Puhallinavusteinen

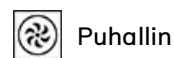

Puhallin



Eco



Pieni grilli

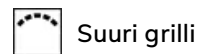

Suuri grilli



Grilli tuulettimella (suuri)

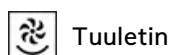

Tuuletin

Puhdistustoiminnot

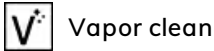

Keittotason tekniset ominaisuudet



Keittoalueita yhteensä 6

Edessä vasemmalla - Kaasu - URP - 3.50 kW
Takana vasemmalla - Kaasu - SRD - 1.80 kW
Edessä keskellä - Metallilevyt - 1.00 kW - Ø 14.5 cm
Takana keskellä - Metallilevyt - 1.50 kW - Ø 18.0 cm
Takana oikealla - Kaasu - SRD - 1.80 kW
Edessä oikealla - Kaasu - AUX - 1.00 kW

Polttimet	Tavallinen	Kaasun turvasuuttimet	Kyllä
Automaattinen elektroninen sytytys	Kyllä	Polttimien suojukset	Mattamusta emalointi

Pääuunin tekniset ominaisuudet



Nettotilavuus, 1. uuni	115 l	Luukun lasien määrä	3
Bruttotilavuus, ensimmäinen uuni	129 l	Lämpöä heijastavien luukun lasien määrä	2
Uunin sisämateriaali	Ever Clean -emali	Turvatermostaatti	Kyllä
Hyllyjen määrä	5	Jäähdytysjärjestelmä	Tangentiaalinen
Hyllyjen tyyppi	Metalliliteet	Uunin nettosisämitat (k x l x s)	371x724x418 mm
Valojen tyyppi	Halogeeni	Lämpötilansäätö	Sähkömekaaninen
Valoteho	40 W	Alavastuksen teho	1700 W
Aika-asetus	Minuuttilaskuri + kypsennyksen loppu	Ylävastuksen teho	1200 W
Valaistus luukun ollessa auki	Kyllä	Grillivastus	1700 W
Oven avaaminen	Luukku alhaalla	Suuren grillin teho	2900 W
Irrotettava luukku	Kyllä	Kiertoilmavastuksen teho	2 x 1550 W
Sisäluukku kokolasia	Kyllä	Grillin tyyppi	Sähkö
Irrotettava sisäluukku	Kyllä		

Vaihtoehdot, Uuni

Ajastin	Kyllä	Vähimmäislämpötila	50 °C
Äänimerkki kypsennyksen päättyessä	Kyllä	Enimmäislämpötila	260 °C

Pääuunin varusteet

Valurautainen wokpannuteline	1	40mm syvä uunipelti	1
Espressokeitin jalusta	1	Uuniritilä	1
Ritilä, taka- ja sivupysäytys	1		

Sähköliitäntä

Sähköliitäntä	5700 W	Sähköjohdon pituus (cm)	115 cm
Virta	25 A	Johdon tyyppi	Kyllä, kaksi- ja kolmivaihe
Jännite	220-240 V	Taajuus	50/60 Hz
Asennetun sähköjohdon tyyppi	Kyllä, yksivaihe	Pääte	5 napaa

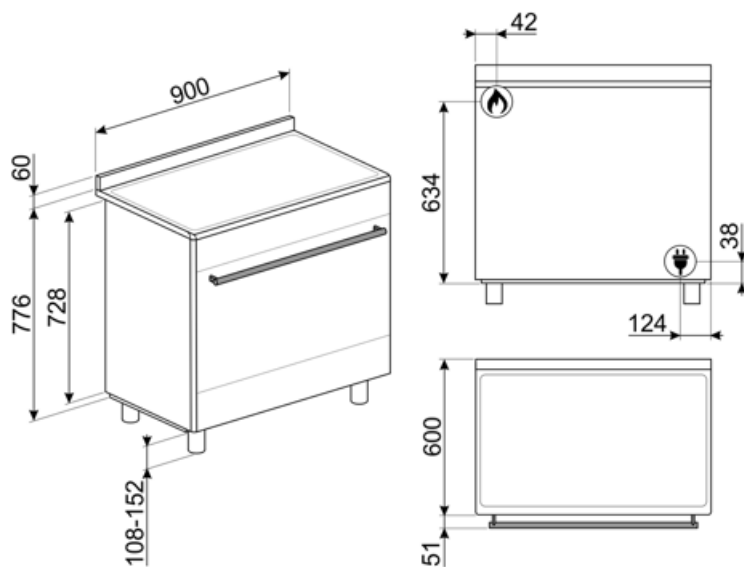

Not included accessories

AIRFRY9

Ilmafriteerausteline AIRFRY .
Ihanteellinen perinteiseen uunissa
friteeraukseen, mutta vähemmällä
kalori- ja rasvamäärällä. Sen ansiosta
voit paistaa nopeasti ja helposti
esimerkiksi ranskalaisia perunoita,
friteerattuja kasviksia ja kalaa, ja
täydellinen ruskistus ja rapeus säilyvät.



GTP

**Osittain ulosvedettävät
teleskooppikiskot (1 taso)** Ulosveto:
300 mm Materiaali: Kiillotettu
ruostumaton teräs AISI 430



KIT600SNL-9

Peitelista tason takapuolelle, soveltuu
90 cm:n Concerto-liesille



KITH95

Korkeuden lisäyssarja (950 mm),
ruostumatonta terästä

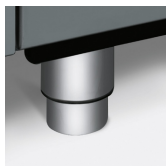

PALPZ

Pizzalapio, jossa taitettava kahva
leveys: 315 mm pituus: 325 mm



PRTX

Tulenkestävä pizzakivi, jossa kahvat.
S=35 cm Ei sovellu mikroaaltouuneille.
Soveltuu kaasu-uuneille, asetetaan
ritilälle.



SMOLD

7 silikonimuotin sarja: jäätelöille,
mehupuikoille, konvehdeille, jääkuutioille
tai ruoka-annoksille. Käytettävissä -
60°C – +230°C

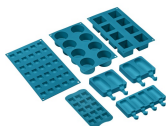

BBQ9



GTT

**Kokonaan ulosvedettävät
teleskooppikiskot (1 taso)** Ulosveto:
433 mm Materiaali: Kiillotettu
ruostumaton teräs AISI 430



KIT90X9-1

Roiskesuojaus, 90x60 cm,
ruostumatonta terästä, soveltuu
Concerto-liesille

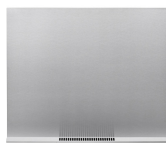

KITPDQ

Korkeuden vähennyssarja (850 mm),
ruostumatonta terästä, liesille



PPR9

Pizzakivi ilman kahvoja
Neliönmuotoinen kivi: P64xK2,3xS37,5
cm Soveltuu myös kaasu-uuneille,
asetetaan ritilälle.

























SFLK1

Lapsilukko



Symbols glossary (TT)

-  Raskaan käytön valurautaiset keittorillat: maksimaalista vakautta ja lujutusta varten.
-  Asennus torniin: Asennus torniin
-  Kolminkertaiset lasiovet: Lasiovien lukumäärä.
-  A: Product drying performance, measured from A+++ to D / G depending on the product family
-  Ilmajäähdytysjärjestelmä: pinnan turvallisten lämpötilojen takaamiseksi.
-  Ever Clean -emali: Ever Clean -emali laitetaan sähköstaattisesti kulmasta kulmaan ja reunasta reunaan, ja sillä estetään halkeamat tai säröt ajan kuluessa. Se on erityinen pyrolyyttimen emali, joka kestää happoja. Lisäksi se on miellyttävän kirkas ja edesauttaa uunin seinämien puhtautta vähäisen huokoisuutensa ansiosta. Se paistetaan yli 850 °C:ssa ja polymerisoidaan hitaasti tieteellisesti määritetyllä nopeudella tasaisen syvyyden ja lujouden takaamiseksi. Ever Clean -emali luo virheettömän pinnoitteen sekä uunin sisäpuolelle että pelteihin ja tekee uunin pintojen kunnossapidosta erittäin helppoa ajan kuluessa, sillä se vähentää kypsennyksen aikana syntyvän rasvan tarttumista
-  Puhallinavusteinen alusta: puhaltimen ja alavastuksen yhdistelmä yksinään mahdollistaa pinnalta paistuneiden mutta sisältä raakojen ruokien kypsyttämisen nopeammin. Tätä järjestelmää suositellaan sellaisten ruokien kypsennyksen viimeistelyyn, jotka ovat valmiiksi kypsää pinnalta, mutta eivät kuitenkaan sisältä, jolloin ne edellyttävät hieman korkeampaa lämpöä. Ihanteellinen kaikentyyppisille ruoille.
-  Puhallinavusteinen: Voimakas ja tasainen perinteinen kypsennys, soveltuu monimutkaisillekin resepteille. Puhallin on aktiivinen, ja lämpö tulee samanaikaisesti alhaalta ja ylhäältä. Tuuletettu kypsennys takaa nopeamman ja tasaisemman tuloksen, jolloin ruoan tuoksut tulevat ulos ja kosteus jää sisälle. Ihanteellinen uunipastan, keksien, paistien ja hedelmätorttujen paistoon.
-  Staattinen: Perinteinen kypsennys, joka soveltuu yhden ruokalajin valmistukseen kerrallaan. Puhallin ei ole päällä, ja lämpö tulee samanaikaisesti alhaalta ja ylhäältä. Staattinen kypsennys on hitaampaa ja herkempää, ja se soveltuu ihanteellisesti, kun ruoan halutaan olevan kypsää ja kuivaa myös sisäpuolelta. Ihanteellinen kaiken tyyppisten paistien, rasvaisten lihojen, leivän ja täytettyjen kakkujen valmistukseen.
-  Kiertoilma: täydellinen toiminto kaikenlaisten ruokien kypsennykseen varten. Lämpö tulee uunin takaosasta, ja se jaetaan nopeasti ja tasaisesti. Puhallin on päällä. Se on lisäksi ihanteellinen monilla eri tasoilla kypsennykseen varten ilman, että hajut ja maut sekoittuvat.
-  ECO: alhaisen energiankulutuksen ruoanlaittotoiminto, joka soveltuu erityisesti kypsennykseen yksittäisellä tasolla ja alhaisella energiankulutuksella. Suositellaan kaikentyyppiselle ruoalle, poikkeuksena ruoat, jotka voivat saada aikaan paljon kosteutta (esimerkiksi kasvikset). Maksimaalisen energiansäästön ja ajan vähentämisen aikaansaamiseksi suosituksena on laittaa ruoka uuniin ilman, että kypsennystilaa esilämmitettäisiin
-  Grilli: Erittäin voimakas lämpö, joka tulee ainoastaan ylhäältä kaksoislämmitysvastuksesta. Puhallin ei ole päällä. Tarjoaa erinomaiset grillaus- ja gratinointitulokset. Kypsennyksen lopussa käytettynä tarjoaa yhtenäisen ruskistuksen ruoille.

-  Puoligrilli: Ruoan nopeaa kypsennystä ja ruskistusta varten. Parhaat tulokset voidaan saavuttaa käyttämällä ylähylyä pienille ruoille ja alahylyjä suurille ruoille, kuten kyljyksille tai makkaroille. Puoligrilli saa aikaan lämpöä vain osan keskellä, joten se soveltuu ihanteellisesti pienille määrille.
-  Täyslasinen sisäluukku: Täyslasinen sisäluukku, yksittäinen sileä pinta, joka on helppo pitää puhtaana.
-  Sivuvalot: Kaksi vastakkaista sivuvaloa lisäävät näkyvyyttä uunin sisällä.
-  Uunissa on 5 eri kypsennystasoa.
-  Hörypuhdistus: yksinkertainen puhdistustoiminto, jossa uunin kerrostumat poistetaan höyryllä.
-  Nappien ohjaus
-  Puhallin ja grilli: Erittäin voimakas lämpö, joka tulee ainoastaan ylhäältä kaksoislämmitysvastuksesta. Puhallin on päällä. Mahdollistaa paksuimpien lihojen optimaalisen grillauksen. Ihanteellinen suurille lihapaloille.
-  Sisäluukun lasi: voidaan poistaa muutamalla helpolla liikkeellä puhdistusta varten.
-  Automaattinen avaus: joissakin malleissa on ovi, joka avautuu automaattisesti jakson päätyttyä, mikä on täydellinen ratkaisu kahvattomissa keittiöyksiköissä, sillä kahvaa ei tarvita. Turvallisuussyistä ovi lukittuu automaattisesti, kun konetta ei käytetä. Näin sen vahingossa avautuminen voidaan välttää.
-  Huippunopeat polttimet: Tehokkaat huippunopeat polttimet tarjoavat jopa 5 kw tehoa.
-  Tilavuus kertoo, minkä verran uunissa on käytettävänä tilaa litroissa.

Benefit (TT)

True-konvektio

Paras kypsennystulos tuuletetulla pyöreällä virtauksella

Monet tuulettimet ja lämmityselementit takaavat täydellisen aerodynaamisen lämmönvirtauksen mahdollistaen tasaisen ja nopeamman kypsennyksen uunitilassa.

Vapor Clean

Kun lisäät vettä uunitilan pohjan syvänteeseen, syntyy höyryä, joka pehmentää jäämiä ja helpottaa niiden poistoa

Kun lisäät vettä uunitilan pohjan syvänteeseen, syntyy höyryä, joka pehmentää jäämiä ja helpottaa niiden poistoa.

Isotermien uunitila

Paras kypsennystulos korkeimmalla energiatehokkuudella

Tangentiaalinen jäähdytys

Uusi jäähdytysjärjestelmä, jossa on tangentiaalinen tuuletin ja ilmavirtaus luukulta välitilaan

Monitasoinen halogeenivalo

Sisäinen halogeenivalolaistus eri tasoilla tarjoaa erinomaista näkyvyyttä

Säädettävä korkeus

Liesi on asetettu työtasoon työalueelle säädettävien jalkojen ansiosta

Irrotettava sisälasi

Sisäiset luukun lasit on helppo irrottaa kattavaa puhdistusta varten

Monitasokypsennys

Lukuisia kypsennystasoja maksimaalisen käytön joustavuuden takaamiseksi

Kylmä luukku

Ulkoisen luukun lasi on kylmä kaikkien toimintojen aikana, mikä estää palovammat

AirFry (AIRFRY valinnainen lisävaruste)

Kevyempi ja maistuvampi ruoka ilmafriteerauskorin ansiosta (valinnainen lisävaruste)

BBQ (valinnainen lisävaruste)

Barbeque-paisto suoraan uunissa kaksipuolisella grillillä (BBQ valinnainen lisävaruste)

Pizzakivi (valinnainen lisävaruste)

Leipominen paistokiven kanssa pehmeää ja rapeaa pizza- ja hiivatuotteita varten (KIVI valinnainen lisävaruste)

Nuppien ohjaus

Helppo ja intuitiivinen ajastimen asetus eleganteilla nupeilla

Säilytystila

Enemmän tilaa alemman tilan ansiosta, ihanteellinen lisävarusteiden tai ruoanlaittovälineiden säilytykseen