

# SSA92MAX9

Bredd	90x60 cm
Antal ugnar med energideklaration	1
Kavitets värmekälla	Elektrisk
Typ av häll	Kombinerad gas- och induktionshäll
Huvudugn, typ	Termoventilerad ugn
Rengöringssystem huvudugn	Vapor Clean
EAN-kod	8017709220907
Energiklass	A



## Estetisk linje



Estetik	Classic	Typ av kontroller	Vred
Serie	Concerto	Kontrollvred	Smeg Classic
Design	Standard	Färg på vred	Rostfritt stål
Färg	Rostfritt stål	Antal vred	9
Finish	Sidenmatt	Färg screentryck	Svart
Ytbehandling	Rostfritt stål	Lucka	Helglas
kontrollpanel		Typ av ugnsglas	Stopsol
Logotyp	Stansad	Ugnshandtag	Smeg Classic
Position logga	Panel under ugnen	Färg på handtag	Borstat rostfritt stål
Bakkantslist	Ja	Ugnsutrymme	Dörr
Färg på ram runt häll	Rostfritt stål	Stödfötter	Rostfritt stål
Typ av pannställ	Gjutjärn		

## Program/funktioner

Antal tillagningsfunktioner 8

Traditionella tillagningsfunktioner



Statisk

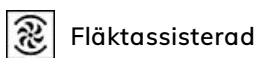

Fläktassisterad



Varmluft



Eco



Liten grill



Stor grill

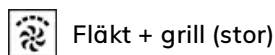

Fläkt + grill (stor)

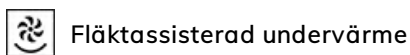

Fläktassisterad undervärme

## Rengöringsfunktioner

 Vapor Clean

## Tekniska egenskaper - häll

**UR**

**Totalt antal kokzoner 6**

Vänster fram - Gas-URP - 3.50 kW

Vänster bak - Gas- SRD - 1.80 kW

Mitten fram - Metallplattor - 1.00 kW - Ø 14.5 cm

Mitten bak - Metallplattor - 1.50 kW - Ø 18.0 cm

Höger bak - Gas- SRD - 1.80 kW

Höger fram - Gas -AUX - 1.00 kW

<b>Brännare</b>	Standard	<b>Säkerhetsventiler</b>	Ja
<b>Aktivering av gas via vred</b>	Ja	<b>Brännarlock</b>	Svart matt emalj

## Tekniska specifikationer - huvudugn



<b>Nettovolym 1:a ugn</b>	115 l	<b>Antal glas i ugnsluckan</b>	3
<b>Bruttovolym 1:a ugn</b>	129 l	<b>Antal värmereflekterande glas i lucka</b>	2
<b>Material ugn</b>	Ever Clean emalj	<b>Säkerhetstermostat</b>	Ja
<b>Antal hyllplan</b>	5	<b>Kylsystem</b>	Tangentialt
<b>Typ av hyllplan</b>	Metallstegar	<b>Nettomått på ugnens insida (HxBxD)</b>	371x724x418 mm
<b>Typ av ljuskälla</b>	Halogenlampor	<b>Inställning av temperatur</b>	Elektromekaniskt
<b>Effekt lampa</b>	40 W	<b>Effekt undervärme</b>	1700 W
<b>Programmering av tillagningstid</b>	Äggklocka + tillagningens slut	<b>Effekt övervärme</b>	1200 W
<b>Ljuset aktiveras när luckan öppnas</b>	Ja	<b>Grillelement</b>	1700 W
<b>Luckhängning</b>	Underhängd	<b>Värmeelement bred grill - effekt</b>	2 900 W
<b>Avtagbar lucka</b>	Ja	<b>Effekt varmluftselement</b>	2 x 1 550 W
<b>Innerlucka i helglas</b>	Ja	<b>Typ av grill</b>	Elektrisk
<b>Avtagbar innerlucka</b>	Ja		

## Alternativ för huvudugn

<b>Timer</b>	Ja	<b>Min temperatur</b>	50 °C
<b>Koktidslarm</b>	Ja	<b>Max temperatur</b>	260 °C

## Standardtillbehör - huvudugn och häll

<b>Wokhållare i gjutjärn</b>	1	<b>Ugnsplåt, 40 mm</b>	1
------------------------------	---	------------------------	---

---

Espressohållare	1	Ugnsgaller	1
Galler med bakre stopp	1		

## Elektrisk anslutning

---

Anslutningseffekt	5700 W	Längd på kabel	115 cm
Ström	25 A	Typ av sladd	Ja, 2- och 3-fas
Spänning	220-240 V	Frekvens	50/60 Hz
Typ av elkabel som installerats	Ja, 1-fas	Typ av kopplingsplint	5 Polig

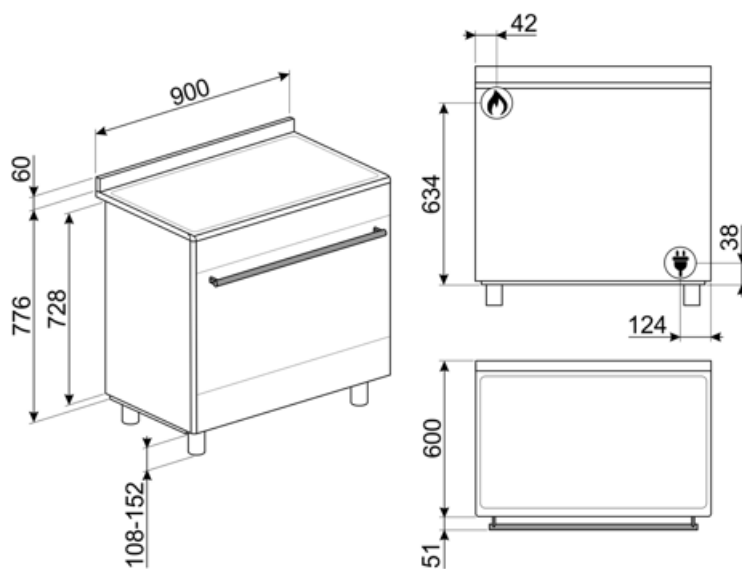

## Tillbehör ingår ej

### AIRFRY9

Galler för luftfritös AIRFRY Perfekt för att skapa traditionell fritering i ugnen, men med mindre kalorier och mindre fett. Med denna funktion går det snabbt och enkelt att laga till maträtter som pommes frites, friterade grönsaker och fisk och garantera perfekt bryning och knaprighet.



### GTP

\*\*Delvis utdragbara teleskopskenor (1 nivå)\*\* Utdragning: 300 mm Material: Rostfritt stål AISI 430 polerat



### KIT600SNL-9

Täcklist för spisens baksida, passar 90 cm Concerto-spisar



### KITH95

Höjningskit (910-960), rostfritt stål



### PALPZ

Pizzaspade med fällbart handtag. Dimensioner: B:31,5 x H:32,5. Enkel att använda och förvara. Idealisk för bakning och servering av pizza och andra bakverk på ett säkert och professionellt sätt.



### PRTX

Eldfast pizzasten med handtag. D = 35cm Inte lämplig för mikrovågsugnar.



### SMOLD

7st silikonformar för glass, isglass, praliner, iskuber, eller matportioner. Klarar temperaturer från -60°C till +230°C

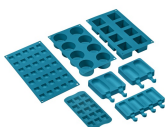

### BBQ9



### GTT

\*\*Helt utdragbara teleskopskenor (1 nivå)\*\* Utdragning: 433 mm Material: Rostfritt stål AISI 430 polerat



### KIT90X9-1

Stänkskydd 90 x 60 cm, rostfritt stål, för Concerto-spisar



### KITPDQ

Ben till Spisar 70-100mm, Rostfritt stål passar till Classic och Portofinospisar



### PPR9

Eldfast pizzasten utan handtag  
Rektangulär D:64xH2,3xB37,5 cm För användning i alla typer av ugnar, placeras på grillgaller.

























### SFLK1

Luckspärr till inbyggnadsugnar



## Symbols glossary (TT)

	Kraftiga gjutjärnsgaller: för maximal stabilitet och styrka.		A: Product drying performance, measured from A+++ to D / G depending on the product family
	Installation i stapel		Luftkylsystem: för att säkerställa en säker ytemperatur.
	3 Skikt glas i luckan		Emaljinteriör: Emaljinteriören i alla Smeg-ugnar har ett unik beläggning som hjälper till att hålla inredningen ren genom att minska mängden matfett som fastnar.
	Bas med fläkthfunktion: enbart kombinationen av fläkt och nedre värmeelement gör det möjligt att snabbare avsluta tillagningen av rätter som redan tillagats på ytan men inte inuti. Detta system rekommenderas för att avsluta tillagningen av livsmedel som redan är väl tillagade på ytan men inte på insidan och som därför kräver en måttligt högre värme. Perfekt för alla typer av maträtter.		Fläkt med övre och nedre element: Elementen i kombination med fläkten bidrar till att ge mer jämn värme, en liknande metod som konventionell tillagning, så förvärmning krävs. Mest lämplig för föremål som kräver långsam tillagning
	Endast övre och nedre element: en traditionell tillagningsmetod som passar bäst för enstaka maträtter i mitten av ugnen. den övre delen av ugnen kommer alltid att vara hetast. Perfekt för stek, fruktkakor, bröd etc.		Varmluft: Kombinationen av fläkten och det ringelementet runt det ger en varmluftstillagning. Detta ger många fördelar inklusive ingen förvärmning om tillagningstiden är mer än 20 minuter, ingen smaköverföring vid tillagning av olika livsmedel samtidigt, mindre energi och kortare tillagningstider. Bra för alla typer av mat.
	ECO: Kombinationen av grill, fläkt och undervärme är särskilt lämplig för tillagning av små mängder mat.		Grillelement: Användning av grill ger utmärkt resultat vid tillagning av kött av medelstora och små portioner, speciellt i kombination med ett grillspett (där det är möjligt). Perfekt även för tillagning av korv och bacon.
	Halv grill: För snabb tillagning och bryning av mat. Bäst resultat uppnås vid användning av den övre delen av ugnen för mindre livsmedel och de nedre delarna av ugnen för större saker som kotletter eller korvar. Eftersom värmen endast genereras i mitten av elementet vid användning av Halv grill, så är den här funktionen perfekt för mindre kvantiteter.		Fläkt med grillelement: Fläkten minskar den heta värmen från grillen, vilket ger en utmärkt metod för att grilla olika livsmedel, kotletter, biffar, korv etc., vilket ger jämn yta och värmefördelning utan att torka ut maten. De två översta nivåerna som rekommenderas för användning och den nedre delen av ugnen kan användas för att hålla föremålen varma samtidigt, en utmärkt möjlighet när du lagar en grillad frukost. Halvgrill (endast mittdel) är perfekt för små mängder mat.
	Innerlucka helt i glas: Innerlucka helt i glas, en enda flat yta som är enkel att hålla ren.		Innerluckan i glas: kan enkelt avlägsnas för rengöring.
	Sidobelysning: Två lampor på motsatta sidor ökar synligheten inne i ugnen.		Automatisk öppning: Vissa modeller har en lucka som öppnas automatiskt när cykeln är slut. Detta är en perfekt lösning för köksenheter utan handtag eftersom inget handtag behövs. Av säkerhetsskäl låses luckan automatiskt när maskinen är i drift så att den inte kan öppnas oavsiktligt.

- 
-  Ugnsutrymmet har 5 olika matlagningsnivåer.
  -  Ångrengöring: en enkel rengöringsfunktion som använder ånga för att lösgöra avlagringar i ugnsutrymmet.
  -  Kontrollvred
  -  Ultrasnabba brännare: Kraftfulla ultrasnabba brännare erbjuder en effekt på upp till 5 kW.
  -  Kapaciteten anger mängden användbart utrymme i ugnsutrymmet, i liter.

---

## Benefit (TT)

---

### Sann konvektion

De bästa matlagningsresultaten garanteras tack vare ventilerat, cirkulärt flöde

Flera fläktar och värmeelement garanterar ett perfekt, aerodynamiskt värmefflöde vilket möjliggör en homogen och snabbare tillagning inne i ugnskaviteten.

### Vapor Clean

Genom att fylla på vatten i en fördjupning i botten av kaviteten genereras ånga. Ångan mjukgör resterna och gör det enklare att avlägsna dem.

Genom att fylla på vatten i en fördjupning i botten av kaviteten genereras ånga. Ångan mjukgör resterna och gör det enklare att avlägsna dem.

### Isotermisk kavitet

Den bästa matlagningsprestandan vid högsta energieffektivitet

### Tangentiell kylning

Nytt kylsystem med tvärströmsfläkt och luftflöde från luckan till stänkskyddet

### Halogenbelysning på flera nivåer

Intern halogenbelysning på olika nivåer försäkrar utmärkt synlighet

### Justerbar höjd

Spishäll i samma plan som köksbänken, tack vare justerbara fötter

### Borttagbart innerglas

Luckans inre glas är enkla att ta bort för komplett rengöring

### Matlagning på flera nivåer

Flera matlagningsnivåer möjliggör maximal användningsflexibilitet

### Kall lucka

Det yttre glaset i luckan är kallt under alla funktioner, vilket undviker alla typer av brännskador

### AirFry (LUFTFRITÖS valfritt tillbehör)

Lättare och mer smakrik mat tack vare luftfritöskorgen (valfritt tillbehör)

### Grill (valfritt tillbehör)

Grilla direkt i ugnen med den dubbelsidiga grillen (Grill är ett valfritt tillbehör)

### Pizzasten (alternativt tillbehör)

Baka med pizzasten och få mjuka, knapriga pizzor och jästprodukter (STEN valfritt tillbehör)

---

### Kontrollvred

Enkel och intuitiv timerinställning med eleganta vred

### Förvaringsutrymme

Mer plats tack vare det nedre utrymmet som är perfekt för att förvara tillbehör eller köksredskap