

SSK60IMB8

Lieden koko	60x60 cm
Uunien lukumäärä	1
Uunin lämmönlähde	Sähköinen
Keittotason tyyppi	Induktioliesi
Pääuunin tyyppi	Kiertoilma
Pääuunin puhdistusjärjestelmä	Höyrypuhdistus
EAN-koodi	8017709262846
Energialuokka	A



Estetiikka

Sarja	Concerto	Painikkeiden väri	Musta
Estetiikka	Classic	Säätimien lukumäärä	6
Väri	Valkoinen	Väripainatus	Musta
Design	Stantardi	Kahva	Smeg Classic
Ovi	2 vaakasuuntaista paneelia	Kahvan väri	Harjattua ruostumatonta terästä
Seisova	Kyllä	Lasin tyyppi	Stopsol
Tason väri	Ruostumaton teräs	Jalat	Hopea
Ohjauspaneelin pintakäsittely	Metalliemalointi	Säilytystila	Luukku
Säätimet	Smeg Classic	Logo	Ruostumaton teräs
Säätimien väri	Ruostumaton teräs	Logon sijainti	Uunin alapuolinen paneeli
Näytön tyyppi	5 elektronista painiketta		

Ohjelmat/toiminnot

Keitto-ohjelmien lukumäärä 6
Perintieset paistotoiminnot

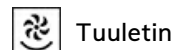
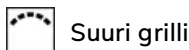
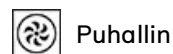

Puhdistustoiminnot



Keittotasovaihtoehdot



Toimintoesto	Kyllä	Rajoitetun energiankulutuksen tila	3000, 4500, 7400 W
Virransäätötila	Kyllä	Monivöhykemahdollisuus	Kyllä

Keittotason tekniset ominaisuudet



Keittoalueita yhteensä 4

Edessä vasemmalla - Induktio - yksi - 2.10 kW - Booster 2.30 kW - 21.1x19.1 cm

Takana vasemmalla - Induktio - yksi - 1.60 kW - Booster 1.85 kW - 21.1x19.1 cm

Takana oikealla - Induktio - yksi - 2.10 kW - Booster 2.30 kW - Ø 21.0 cm

Edessä oikealla - Induktio - suuri - 1.20 kW - Booster 1.40 kW - Ø 18.0 cm

Keittoalueet, joissa boosteri 4 lkm

Automaattinen ylikuumentumisvirrankatkaisu Kyllä

Automaattinen keittoastian tunnistus Kyllä

Keittoastian pienimmän läpimitan osoitus Kyllä

Valitun alueen ilmaisuus Kyllä

Jälkilämmön ilmaisuus Kyllä

Pääuunin tekniset ominaisuudet



Valojen lukumäärä	1
Tuulettimen numero	1
Nettotilavuus, 1. uuni	70 l
Bruttotilavuus, ensimmäinen uuni	79 l
Uunin sisämateriaali	Ever Clean -emali
Hyllyjen määrä	5
Hyllyjen tyyppi	Metalliliteet
Valojen tyyppi	Halogeeni
Valoteho	40 W
Aika-asetus	Aloitus ja pysäytys
Valaistus luukun ollessa auki	Kyllä
Oven avaaminen	Luukku alhaalla
Irrotettava luukku	Kyllä
Sisäluukku kokolasia	Kyllä

Irrotettava sisäluukku	Kyllä
Luukun lasien määrä	3
Lämpöä heijastavien luukun lasien määrä	1
Turvatermostaatti	Kyllä
Jäähdytysjärjestelmä	Tangentialinen
Uunin nettosisämitat (k x l x s)	360X460X425 mm
Lämpötilansäätö	Sähkömekaaninen
Alavastuksen teho	1200 W
Ylävastuksen teho	1000 W
Grillivastus	1700 W
Suuren grillin teho	2700 W
Kiertoilmavastuksen teho	2000 W
Grillin tyyppi	Sähkö

Vaihtoehdot, Uuni

Ajastin	Kyllä	Vähimmäislämpötila	50 °C
---------	-------	--------------------	-------

Äänimerkki kypsennyksen päätyessä	Kyllä	Enimmäislämpötila	260 °C
---	-------	-------------------	--------

Pääuunin varusteet



Ritilä, taka- ja sivupysäytys	1	Uuniritilä	1
20 mm syvä uunipelti	1	Teleskooppikiskopari, kokonaan ulosvedettävä	1
40mm syvä uunipelti	1	Lapsilukko	1

Sähköliitännä

Sähköliitännä	10200 W	Jännite 2 (V)	380-415 V
Virta	45 A	Taajuus	50/60 Hz
Jännite	220-240 V	Pääte	5 napaa

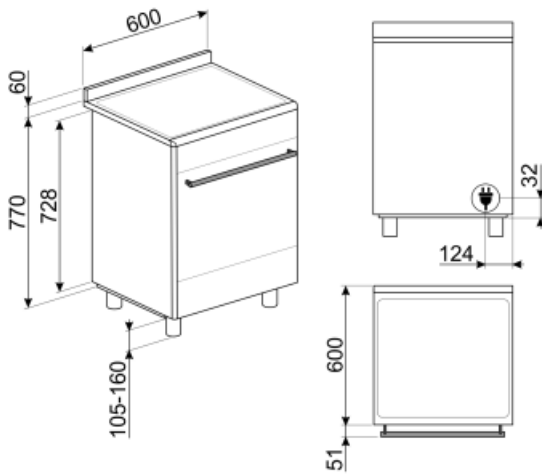

Not included accessories

AIRFRY

Air fryer rack AIRFRY . Ideal for recreating traditional frying in the oven, but with fewer calories and less fat. It allows you to cook quickly and simply dishes such as French fries, fried vegetables and fish, ensuring perfect browning and crispiness.



GTP

Osittain ulosvedettävät teleskooppikiskot (1 taso) Ulosveto<: 300 mm Materiaali: Kiillotettu ruostumaton teräs AISI 430



BNP608T

Teflonpinnoitettu pelti, 8 mm syvä, asetetaan ritilälle



KITH95

Korkeuden lisäyssarja (950 mm), ruostumatonta terästä

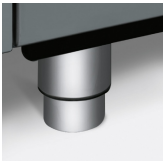

KITPDQ

Korkeuden vähennyssarja (850 mm), ruostumatonta terästä, liesille



BBQ

Double sided plate BBQ. Suitable for recreating succulent and crispy dishes in the oven with the typical taste of grilled cooking. The ribbed side is particularly suitable for meats and cheeses. The smooth side for fish, seafood and vegetables.



PALPZ

Pizzalapio, jossa taitettava kahva leveys: 315 mm pituus: 325 mm



GTT

Kokonaan ulosvedettävät teleskooppikiskot (1 taso) Ulosveto: 433 mm Materiaali: Kiillotettu ruostumaton teräs AISI 430



SFLK1

Lapsilukko



PRTX

Tulenkestävä pizzakivi, jossa kahvat. S=35 cm Ei sovellu mikroaaltouuneille. Soveltuu kaasu-uuneille, asetetaan ritilälle.

GRILLPLATE

Yleisritilä induktio-, kaasu-, keramiikka- ja sähkötasolle. Tarttumaton pinta, joka soveltuu ihanteellisesti lihan, juuston ja kasvisten kypsennykseen. Mitat: 410 x 240 mm.



BN620-1

Emaloitu pelti, 20 mm syvä



SCRP

Induction and ceramic hobs and teppanyaki scraper



TPKPLATE

Yleisalista induktio-, kaasu-, keramiikka- ja sähkötasolle. Tarttumaton pinta, joka soveltuu ihanteellisesti kalan, kananmunien ja kasvisten kypsennykseen. Mitat: 410 X 240 mm.



KITP60X9

Roiskesuojus, 90 cm, ruostumatonta terästä, soveltuu pyrolyyttisille Concerto-liesille

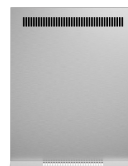

BN640

Emaloitu pelti, 40mm syvä



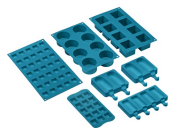

























SMOLD

7 silikonimuotin sarja: jäätelöille,
mehupuikoille, konvehdeille, jääkuutioille
tai ruoka-annoksille. Käytettävissä -
60°C – +230°C

Symbols glossary (TT)

-  **Teho-booster:** valinta, jonka ansiosta alue voi työskennellä täydellä teholla, kun tarvitaan hyvin intensiivistä kypsennystä.
-  **Ilmajäähdytysjärjestelmä:** pinnan turvallisten lämpötilojen takaamiseksi.
-  **ECO-logic:** tämä vaihtoehto auttaa sinua vähentämään laitteen todellisen energiansäästön tehorojoitusta.
-  **Ever Clean -emali:** Ever Clean -emali laitetaan sähköstaattisesti kulmasta kulmaan ja reunasta reunaan, ja sillä estetään halkeamat tai säröt ajan kuluessa. Se on erityinen pyrolyyttimen emali, joka kestää happoja. Lisäksi se on miellyttävän kirkas ja edesauttaa uunin seinämien puhtautta vähäisen huokoisuutensa ansiosta. Se paistetaan yli 850 °C:ssa ja polymerisoidaan hitaasti tieteellisesti määritetyllä nopeudella tasaisen syvyyden ja lujuuden takaamiseksi. Ever Clean -emali luo virheettömän pinnoitteen sekä uunin sisäpuolelle että pelteihin ja tekee uunin pintojen kunnossapidosta erittäin helppoa ajan kuluessa, sillä se vähentää kypsennyksen aikana syntyvän rasvan tarttumista
-  **Puhallinavusteinen:** Voimakas ja tasainen perinteinen kypsennys, soveltuu monimutkaisillekin resepteille. Puhallin on aktiivinen, ja lämpö tulee samanaikaisesti alhaalta ja ylhäältä. Tuuletettu kypsennys takaa nopeamman ja tasaisemman tuloksen, jolloin ruoan tuoksut tulevat ulos ja kosteus jää sisälle. Ihanteellinen uunipastan, keksien, paistien ja hedelmätorttujen paistoon.
-  **Kiertoilma:** täydellinen toiminto kaikenlaisten ruokien kypsentämiseen varoen. Lämpö tulee uunin takaosasta, ja se jaetaan nopeasti ja tasaisesti. Puhallin on päällä. Se on lisäksi ihanteellinen monilla eri tasoilla kypsentämistä varten ilman, että hajut ja maut sekoittuvat.
-  **Grilli:** Erittäin voimakas lämpö, joka tulee ainoastaan ylhäältä kaksoislämmitysvastuksesta. Puhallin ei ole päällä. Tarjoaa erinomaiset grillaus- ja gratinointitulokset. Kypsennyksen lopussa käytettynä tarjoaa yhtenäisen ruskistuksen ruoille.
-  **Lapsilukko:** jotkin mallit on varustettu laitteella, joka lukitsee ohjelman/jakson, jottei sitä voitaisi muuttaa vahingossa.
-  **Kolminkertaiset lasiovet:** Lasiovien lukumäärä.
-  **A:** Product drying performance, measured from A+++ to D / G depending on the product family
-  **Puhallinavusteinen alusta:** puhaltimen ja alavastuksen yhdistelmä yksinään mahdollistaa pinnalta paistuneiden mutta sisältä raakojen ruokien kypsytämisen nopeammin. Tätä järjestelmää suositellaan sellaisten ruokien kypsennyksen viimeistelyyn, jotka ovat valmiiksi kypsiä pinnalta, mutta eivät kuitenkaan sisältä, jolloin ne edellyttävät hieman korkeampaa lämpöä. Ihanteellinen kaikentyyppisille ruoille.
-  **Staattinen:** Perinteinen kypsennys, joka soveltuu yhden ruokalajin valmistukseen kerrallaan. Puhallin ei ole päällä, ja lämpö tulee samanaikaisesti alhaalta ja ylhäältä. Staattinen kypsennys on hitaampaa ja herkempää, ja se soveltuu ihanteellisesti, kun ruoan halutaan olevan kypsää ja kuivaa myös sisäpuolelta. Ihanteellinen kaiken tyyppisten paistien, rasvaisten lihojen, leivän ja täytettyjen kakkujen valmistukseen.
-  **ECO:** alhaisen energiankulutuksen ruoanlaittotoiminto, joka soveltuu erityisesti kypsennykseen yksittäisellä tasolla ja alhaisella energiankulutuksella. Suositellaan kaikentyyppiselle ruoalle, poikkeuksena ruoat, jotka voivat saada aikaan paljon kosteutta (esimerkiksi kasvikset). Maksimaalisen energiansäästön ja ajan vähentämisen aikaansaamiseksi suosituksena on laittaa ruoka uuniin ilman, että kypsennystilaa esilämmitettäisiin
-  **Jättialue:** Jättialue tarjoaa lisätilaa ja joustavuutta.

-
- | | |
|--|--|
|  <p>Ylikuumenemissuoja: Turvajärjestelmä, joka sammuttaa tason automaattisesti, jos ohjausyksikkö ylikuumenee.</p> |  <p>Induktio: Näiden tasojen työ perustuu sähkömagneettiselle induktiolle. Lämpö syntyy suoraan keittoastian pohjaan kosketuksissa tason kanssa.</p> |
|  <p>Täyslasinen sisäluukku: Täyslasinen sisäluukku, yksittäinen sileä pinta, joka on helppo pitää puhtaana.</p> |  <p>Sisäluukun lasi: voidaan poistaa muutamalla helpolla liikkeellä puhdistusta varten.</p> |
|  <p>Sivuvalot: Kaksi vastakkaista sivuvaloa lisäävät näkyvyyttä uunin sisällä.</p> |  <p>Jäännöslämmön ilmainen: Kun lasikeraaminen taso on sammutettu, jäännöslämmön ilmainen näyttää, mitkä lämmitystasoista ovat yhä kuumia. Kun lämpötila laskee alle 60 °C:seen, merkkivalo sammuu.</p> |
|  <p>Uunissa on 5 eri kypsennystasoa.</p> |  <p>Teleskooppikiskot: voit laittaa ruoan sisälle ja tarkistaa sen ilman, että sinun pitäisi ottaa se kokonaan pois uunista.</p> |
|  <p>Höyrypuhdistus: yksinkertainen puhdistustoiminto, jossa uunin kerrostumat poistetaan höyryllä.</p> |  <p>Tilavuus kertoo, minkä verran uunissa on käytettävänä tilaa litroissa.</p> |