

# ST211DS



Rodzina produktów	Zmywarka do naczyń
Szerokość	60 cm
Wysokość handlowa	82 cm
Instalacja	Do zabudowy
Panel kuchenny	Brak
Liczba koszy	2
Kod EAN	8017709306816



## Programy / Funkcje



Liczba programów	5	Mix	Tak
Temperatura zmywania	50, 65, 70 °C	Intensywny	Tak
Namaczanie	Tak	Codzienny 1/2 załadunku	Tak
ECO	Tak		

## Opcje



Funkcja opóźnionego startu	3-6-9 godzin z automatycznym płukaniem	Funkcja Extra dry	Tak
----------------------------	--	-------------------	-----

## Kosze



Kolor koszy	Szary	Dolny kosz	Z fikсовanymi wkładkami
Kolor elementów koszy	Szary	Dolny kosz ze specjalnymi wkładkami, optymalizującymi proces suszenia	Tak
Górny kosz	Stałe centralne półki	Rozmiar największego naczynia w koszu dolnym	30,0 cm
Uchwyt na kieliszki	Tak	Kolor wewnętrznych elementów	Zielony
Regulacja wysokości górnego kosza	3 poziomy	Kosz na sztućce	Tak
Rozmiar największego naczynia w koszu górnym	25,0 cm		

## Specyfikacja techniczna



<b>Szerokość (mm)</b>	598 mm	<b>Max. twardość wody</b>	100°fH;58°dH
<b>Głębokość (mm)</b>	545 mm	<b>System suszenia</b>	Naturalne suszenie kondensacyjne, z systemem automatycznego otwierania drzwi Dry Assist + na koniec cyklu
<b>Wysokość produktu (mm)</b>	818 mm	<b>Zabezpieczenie przed parą</b>	Z tworzywa sztucznego
<b>Sterowanie</b>	Elektroniczne	<b>Materiał zbiornika</b>	Stal nierdzewna
<b>Grafika programów</b>	Symbole	<b>Filtr</b>	Stal nierdzewna
<b>Przycisk Włącz/Wyłącz</b>	Tak	<b>Ukryty element grzewczy</b>	Tak
<b>Wskaźnik braku soli</b>	Lampka	<b>Zawiasy</b>	Zawiasy stałe, samopoziomujące bez możliwości regulacji
<b>Wskaźnik braku nabyłuszczacza</b>	Lampka	<b>Min. i max. ciężar frontu</b>	2 - 9 kg
<b>Wskaźnik zakończenia cyklu</b>	Sygnał dźwiękowy	<b>Min. i max. wysokość cokołu</b>	100 - 228 mm
<b>System zmywania</b>	Standard	<b>Regulowane nóżki</b>	7 cm, od 820 do 890 mm
<b>Trzecie górne ramie spryskujące</b>	Pojedyncze	<b>Tylna obudowa</b>	Tak
<b>Zmiękcacz wody</b>	Z elektronicznym sterowaniem	<b>Głębokość zmywarki z otwartymi drzwiami (mm)</b>	1168
<b>Zabezpieczenie przed zalaniem</b>	Pojedynczy Aquastop	<b>Regulacja tylnych nóżek od frontu</b>	Tak
<b>Podłączenie wody</b>	Pojedyncze; Możliwość podłączenia ciepłej wody (max 60°C) - oszczędność energii elektrycznej do 35%	<b>Górna pokrywa</b>	Z tworzywa sztucznego

## Wydajność / Nowa Etykieta Energetyczna



<b>Klasa efektywności energetycznej</b>	D	<b>Czas trwania cyklu</b>	3:35 h:min
<b>Energy consumption [per 100 cycles, based on the eco programme]</b>	84 kWh	<b>Poziom emitowanego hałasu akustycznego</b>	51 dB(A) re 1 pW
<b>Pojemność znamionowa (ps)</b>	13	<b>Klasa emisji hałasu akustycznego</b>	D
<b>Zużycie wody (na cykl)</b>	12,0 litres	<b>Indeks wydajności energetycznej (EEI)</b>	49,9

## Podłączenie elektryczne

<b>Wtyczka</b>	(F;E) Schuko	<b>Częstotliwość (Hz)</b>	50 Hz
<b>Moc</b>	1900 W	<b>Typ połączenia</b>	1 fazowy
<b>Natężenie prądu (A)</b>	10 A	<b>Długość przewodu zasilającego (cm)</b>	140 cm
<b>Napięcie</b>	220-230 V		

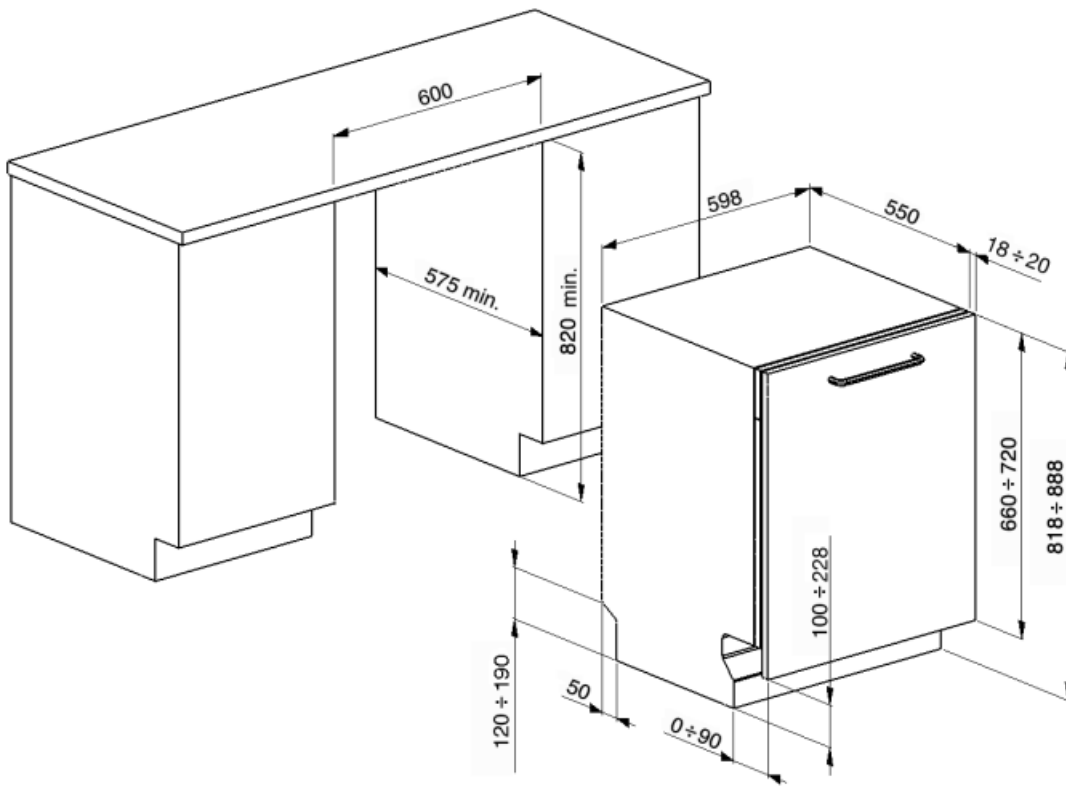

## Not included accessories

### KITPL60FABB

Zestaw odbojników w kolorze białym z regulacją wysokości. Może być zamontowany na wszystkich modelach w pełni zintegrowanych i podblatowych z zawiasami stałymi. Może być zamontowany również w modelach z zawiasami FlexiFit lub zmiennym Fulcrum.



### KIT82CX



### KITPLV2

Zestaw przedłużający do zmywarek i pralek: długość 2 m



### KITPL60FABX

Zestaw odbojników ze stali nierdzewnej z regulacją wysokości. Może być zamontowany na wszystkich modelach w pełni zintegrowanych i podblatowych z zawiasami stałymi. Może być zamontowany również w modelach z zawiasami FlexiFit lub zmiennym Fulcrum.

### KITPL60FABN













Zestaw odbojników w kolorze czarnym z regulacją wysokości. Może być zamontowany na wszystkich modelach w pełni zintegrowanych i podblatowych z zawiasami stałymi. Może być zamontowany również w modelach z zawiasami FlexiFit lub zmiennym Fulcrum.



### KIT82CN



## Symbols glossary (TT)

	Aquastop: Wybrane zmywarki Smeg są wyposażone w system AQUASTOP, który zapobiega przed przypadkowym zalaniem.		Aby poprawić suszenie naczyń bez pozostawiania zacieków.
	Wysokość 82 cm		Opóźniony start: Opcja umożliwiająca przesunięcie rozpoczęcia żadanego programu o maksymalnie 24 godziny, aby zaprogramować zmywarkę na pracę w żdanym czasie.
	Codzienny 1/2 załadunku: Ten program został stworzony do zmywania lekko zabrudzonych naczyń, gdy komora zmywarki jest w połowie wypełniona.		Eco: ten ekonomiczny program prania wykorzystuje małą ilość wody i energii, aby zapewnić najbardziej przyjazną dla środowiska opcję czyszczenia.
	Normalny: Program normalny jest odpowiedni do codziennego użytku.		Namaczanie: Specjalna funkcja namaczania naczyń i sztućców w zimnej wodzie.
	Ultra czysty: Opcja Ultra czysty zapewnia finalne płukanie w temperaturze 70°C, co pozwala na wyeliminowanie wszystkich bakterii.		Ustawienie nr 13
	System WaterSave zapewnia najlepsze rezultaty zmywania przy minimalnej ilości zużywanej wody, w zależności od modelu zmywarki.		Ta opcja dodaje cykl gorącego płukania, który zapewnia ulepszone suszenie.
	Klasa efektywności energetycznej D		