

ST211DS



Product Family	Dishwashers
Commercial width	60 cm
Commercial height	82 cm
Installation	Totalmente-integrato embutido
N° cestos	2
EAN code	8017709306816



Programas



N. of programmes	5	Mistura	Sim
Washing temperatures	50, 65, 70 °C	Intenso	Sim
Soak	Yes	1/2 load	Yes
ECO	Yes		

Options



Delay timer option	3-6-9 hours	Intensive wash zone option	
Extra dry option	Yes		

Baskets



Basket colour	Grey	Sliding Guides Extra Glide	No
Basket components colour	Grey	Largest loadable dish in upper basket	25,0 cm
Handle	No	Lower Basket	With fixed racks
Upper Basket	With central fixed racks	Lower basket with anti-drip inserts	Yes
Suporte de copo	Sim	Largest loadable dish in lower basket	30,0 cm
Height adjustment of the upper basket	On three levels	Colour Inner Components	Green
Upper basket with EasyGlide System	No		

Cutlery basket Sim

Technical Features



Largura do produto (mm)	598 mm
Profundidade do produto (mm)	545 mm
Altura do produto (mm)	818 mm
Watersave system	No
Controls	Electronic
Display	No
Gráfico dos programas	Símbolos
On/off indicator	Yes
Salt light indicator	Light
Rinse aid indicator	Light
Progress indicator	No
End of cycle indicator	Acoustic signal
Washing system	Standard
Third spray arm	Single
Water softener	With electronic setting
Turbidity sensor Aquatest	No
Flood protection system	Single Acquastop
Water supply	Single; cold/hot water max. 60°C - energysave with hot water up to 35%
Max water hardness	100°FH;58°dH

Drying system	Secagem por condensador natural, com sistema automático de abertura de portas Dry Assist no final do ciclo
Steam protection	In plastic
Child safety system (door lock)	No
Internal light	No
Push-pull opening system without handle	No
Tube material	Stainless steel
Filter	Stainless steel
Concealed heating element	Yes
Hinges	Self balancing with fixed hinges
Peso mínimo e máximo do painel frontal	2 - 9 kg
Altura mínima e máxima do plinto	100 - 228 mm
Can be installed in-column	No
Adjustable feet	7cm, from 820 to 890 mm
Adjustable door	No
Tampo traseiro profundidade da máquina de lavar louça com porta aberta (mm)	Sim 1168
Back feet adjustable from front	Yes
Tampo superior	Tampo superior em plástico

Etiqueta de Desempenho / Energia - Reg. 2019



Classe de eficiência energética	D	Duração do programa	3:35 h:min
Consumo de energia [por 100 ciclos, com base no programa eco]	84 kWh	Emissões de ruído acústico aerotransportado	51 dB(A) re 1 pW
Capacidade nominal (ps)	13	Classe de emissão de ruído acústico aerotransportado	D
Consumo de água [por ciclo]	12,0 litros	Índice de eficiência energética (IEE)	49,9

Electrical Connection

Plug	(F;E) Schuko	Frequency (Hz)	50 Hz
Connected power	1900 W	Type of connection	Single-phase
Current	10 A	Power supply cable length	140 cm
Voltage	220-240 V		

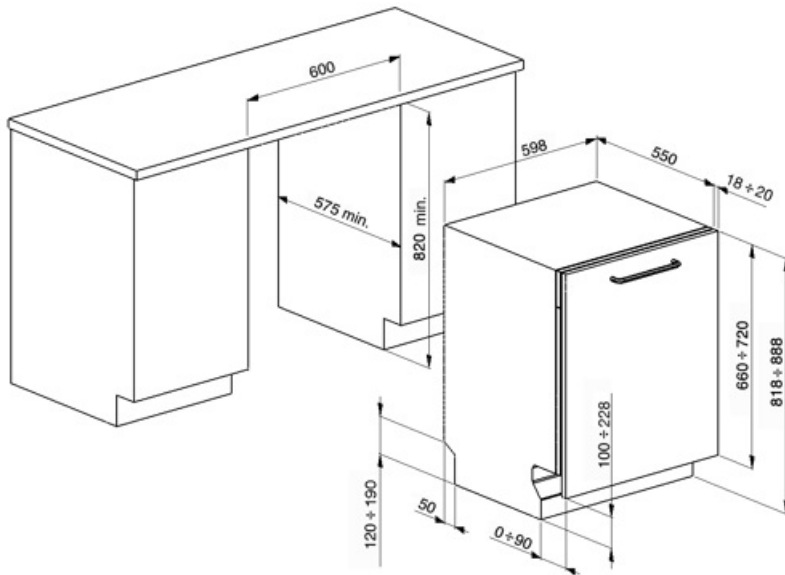

Compatible Accessories



KIT82CN



KIT82CX

KITPL60FABB

Toekick Kit na cor branca com altura ajustável. Pode ser montado em todos os modelos totalmente integrados e sob bancada com Fulcro Fixo. Pode ser instalado também nos modelos com fulcro variável ou dobradiças flexíveis.



KITPL60FABX

Kit Toekick em Aço Inoxidável com altura ajustável. Pode ser montado em todos os modelos totalmente integrados e sob bancada com Fulcro Fixo. Pode ser instalado também nos modelos com fulcro variável ou dobradiças flexíveis.



KITPL60FABN

Toekick Kit na cor preta com altura ajustável. Pode ser montado em todos os modelos totalmente integrados e sob bancada com Fulcro Fixo. Pode ser instalado também nos modelos com fulcro variável ou dobradiças flexíveis.















KITPLV2

Extensão do kit para máquina lavaloça e máquina de lavar: comprimento mt. 2



Symbols glossary

	Aquastop: Algumas máquinas lava-louças Smeg estão equipadas com um sensor Aquastop: boia simples na parte inferior, que é necessária para evitar um vazamento acidental de água dentro do aparelho.		Anti-gotejamento: Alguns modelos de máquinas lava-louças são equipados com bicos de polímero especiais anti-gotejamento, que melhoram o processo de secagem.
	Classe de eficiência energética D		COMM_HEIGHT_82_72dpi
	Temporizador de atraso: O temporizador de atraso pode adiar o início do programa por até 24 horas.		...
	1/2 carga: Este programa é projetado para lavar pratos não muito sujos com carga parcial da máquina lava-louça.		Eco: Eco, este programa de lavagem económica utiliza uma baixa quantidade de água e energia para proporcionar a opção de limpeza mais ecológica.
	Programa normal: O programa normal é adequado para graus normais de sujidade para uso diário.		Programa de imersão: O programa de imersão fornece um enxágue para evitar que a sujeira seque.
	Ultralimp: A opção Ultralimp realiza um enxágue final a uma temperatura elevada de 70° C eliminando praticamente todas as bactérias.		Os símbolos mostram o número de configurações da placa da máquina lava-louça.
	O sistema Economia de água garante os melhores resultados de lavagem com um consumo mínimo de água, dependendo do modelo da máquina lava-louça.		