

# ST211DS



<b>Семейство продуктов</b>	Посудомоечная машина
<b>Отделка</b>	Черный
<b>Коммерческая ширина</b>	60 см
<b>Коммерческая высота</b>	82 см
<b>Установка</b>	Полностью интегрированная встраиваемая
<b>Мебельный фасад</b>	Не поставляется
<b>Количество корзин</b>	2
<b>Мотор</b>	Стандартный
<b>EAN-код</b>	8017709306816



## Программы/ функции



<b>Количество программ</b>	5	<b>Смешанное</b>	Да
<b>Температура мойки</b>	50, 65, 70 °C	<b>Интенсивная</b>	Да
<b>Замачивание</b>	Да	<b>ежедневная с 1/2</b>	Да
<b>ECO</b>	Да	<b>загрузкой</b>	

## Опции



<b>Отсрочка включения</b>	3-6-9 часов	<b>Опция Extra Dry</b>	Да
---------------------------	-------------	------------------------	----

## Корзины



<b>Цвет корзин</b>	Серый	<b>Нижняя корзина</b>	С фиксированными держателями
<b>Цвет компонентов корзин</b>	Серый	<b>Нижняя корзина с системой Rompi-Goccia</b>	Да
<b>Верхняя корзина</b>	С фиксированными держателями	<b>Максимальный размер посуды, загружаемой в нижнюю корзину (см)</b>	30,0 см
<b>Держатель для бокалов</b>	Да	<b>Цвет внутренних компонентов</b>	Зеленый
<b>Верхняя корзина, регулируемая по высоте</b>	На 3 горизонтальных уровня	<b>Корзина для столовых приборов</b>	Да
<b>Максимальный размер посуды, загружаемой в верхнюю корзину (см)</b>	25,0 см		

## Технические характеристики



<b>Ширина изделия (мм)</b>	598 мм	<b>Максимальная жесткость воды</b>	100°fH;58°dH
<b>Глубина изделия (мм)</b>	545 мм	<b>Система сушки</b>	Естественная конденсационная сушка с системой автоматического открывания дверцы Dry Assist + в конце цикла
<b>Высота продукта</b>	818 мм	<b>Защита от пара</b>	Пластиковая
<b>Управление</b>	Электронный	<b>Материал чаши</b>	Нержавеющая сталь
<b>Индикация программ</b>	Символы	<b>Фильтр</b>	Нержавеющая сталь
<b>Индикатор вкл. /выкл.</b>	Да	<b>Скрытый нагревательный элемент</b>	Да
<b>Индикатор отсутствия соли</b>	Световая индикация	<b>Петли</b>	Самобалансировка, фиксированные петли 2-9 кг
<b>Индикатор отсутствия ополаскивателя</b>	Световая индикация	<b>Минимальный и максимальный вес фасада</b>	100-228 мм
<b>Индикация окончания цикла</b>	Акустический сигнал	<b>Мин. и максимальная высота цоколя</b>	7 см, от 820 до 890 мм
<b>Система мойки</b>	Стандартный	<b>Регулируемые по высоте ножки</b>	Да
<b>Третий верхний разбрызгиватель</b>	Одинарный	<b>Задняя крышка</b>	Да
<b>Смягчитель воды</b>	Электронная регулировка	<b>Глубина посудомоечной машины с открытой дверцей (мм)</b>	1168
<b>Система защиты от протечек</b>	Одинарный Acquastop	<b>Регулировка задних ножек с фронта</b>	Да
<b>Водоснабжение</b>	Одинарное; холодная/ горячая вода максимум 60°C - экономия энергии с горячей водой до 35%	<b>Верхняя крышка</b>	Пластиковая

## Производительность / Энергопотребление - НОВЫЙ регламент



<b>Класс энергоэффективности</b>	D	<b>Продолжительность цикла</b>	3:35 h:min
<b>Потребление энергии [на 100 циклов, тестовая программа ECO]</b>	84 кВт/ч	<b>Излучение воздушного шума (фаза вращения)</b>	51 dB(A) re 1 pW
<b>Загрузка, комплектов</b>	13	<b>Класс эмиссии воздушного акустического шума</b>	D
<b>Потребление воды [за цикл]</b>	12,0 litres	<b>Индекс энергоэффективности (EEI)</b>	49,9

## Электрическое подключение

<b>Частота тока</b>	50 Гц
---------------------	-------

**Тип электрической вилки** (F;E) Schuko

**Тип подключения** Однофазное

**Номинальная мощность** 1900 Вт

**Длина электрического кабеля** 140 см

**Сила тока** 10 А

**Напряжение** 220-230 В

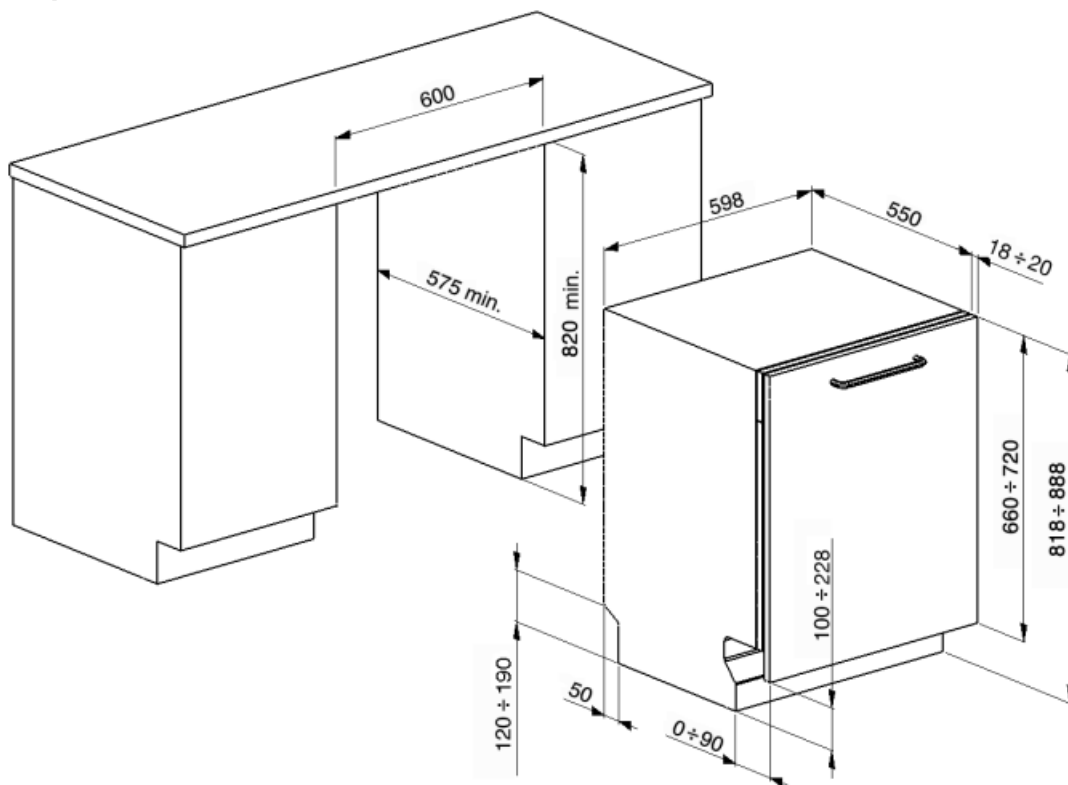

## Not included accessories

### KITPL60FABV

Комплект цоколя из нержавеющей стали с регулируемой высотой. Может устанавливаться на все полностью встраиваемые модели и модели под столешницу с петлями с регулируемым центром вращения или фиксированными петлями. Подходит также для моделей с петлями FlexiFit.



### KIT86PORTX-1

### KITPL60FABN

Комплект цоколя из нержавеющей стали с регулируемой высотой. Может устанавливаться на все полностью встраиваемые модели и модели под столешницу с петлями с регулируемым центром вращения или фиксированными петлями. Подходит для моделей с петлями FlexiFit.



### KITPLV2

Удлинительный шланг для посудомоечных и стиральных машин: длина 2 м.



### KITPL60FABX

Комплект цоколя из нержавеющей стали с регулируемой высотой. Может устанавливаться на все полностью встраиваемые модели и модели под столешницу с петлями с регулируемым центром вращения или фиксированными петлями.



### KIT82CX















### KIT86PORTAN-1



### KIT86PORTWH-1

## Symbols glossary (TT)

	Acquastop: некоторые посудомоечные машины Smeg оснащены простым датчиком Acquastop: поплавков в нижней части, который необходим для предотвращения случайной утечки воды внутрь устройства.		Rompì Goccia: некоторые модели посудомоечных машин оснащены специальными полимерными насадками против капель, которые улучшают процесс сушки посуды.
	Коммерческая высота 82		Возможность отложить запуск желаемой программы на срок до 24 часов, чтобы запрограммировать работу посудомоечной машины в желаемое время.
	Класс энергоэффективности D		EXTRA DRY Эта опция добавляет цикл горячего ополаскивания в конце цикла, который обеспечивает улучшенную сушку.
	Ежедневная 1/2 загрузки: эта программа предназначена для мытья не сильно загрязненной посуды при частичной загрузке посудомоечной машины.		ECO: для обеспечения максимально экологичного подхода к очистке, эта программа использует небольшое количество воды и энергии
	Смешанное (Mix): Программа подходит для различной посуды и повседневной мойки кастрюль и сковород без особого загрязнения.		Программа замачивания: обеспечивает ополаскивание для предотвращения высыхания грязи.
	Ultraclean: опция Ultraclean выполняет заключительное ополаскивание при высокой температуре 70°C, уничтожая практически все бактерии.		Указано максимальное количество комплектов посуды в посудомоечной машине.
	Система WaterSave обеспечивает наилучшие результаты мойки при минимальном расходе воды в зависимости от модели посудомоечной машины.		