

# ST22123



Familia	Lavavajillas
Ancho comercial	60 cm
Altura comercial	82 cm
Instalación	Integración total
Nº Cestos	2
Código EAN	8017709244088



## Programas



Número de programas	5	Eco	Sí
Temperaturas de lavado	38, 50, 65, 70 °C	Normal	Sí
Remojo	Sí	Ultraclean	Sí
Rápido 27'	Sí		

## Opciones



Opción de inicio retardado	3-6-9 ore, con remojo automático	Opción pastillas FlexiTabs	Sí
----------------------------	----------------------------------	----------------------------	----

## Cestos



Color cestos	Gris	Cesto inferior	Con inserto fijo
Color componentes cestos	Gris	Cesto inferior con insertos rompegotas	Sí
Cesto superior	con inserciones fijas	Dimensiones máximas plato cargable en cesto inferior	30,0 cm
Regulación en altura del cesto superior	De extracción, sobre 2 niveles	Color componentes internos	Insertos anti-goteo gris, Orbital verde
Dimensiones máximas plato cargable en cesto superior	23,5 cm	Cesto portacubiertos	13 cubiertas sistema traslante

## Características técnicas



Ancho del producto (mm)	598 mm	Alimentación agua	Singular; agua fría/caliente hasta a 60°C - ahorro energético con agua caliente hasta el 35%
Profundidad del producto (mm)	545 mm	Máxima dureza del agua	100°fH;58°dH
Altura del producto (mm)	818 mm	Sistema de secado	Por condensación natural
Mandos	Electrónicos	Protección vapor	De plástico
Gráficos programas	Símbolos	Material de la cuba	Acero inoxidable
Indicador on/off	Sí	Filtro	Acero inoxidable
Indicador sal	Visor óptico	Resistencia oculta	Sí
Indicador abrillantador	Visor óptico	Bisagras	Bisagra fija
Indicador de fin de ciclo	Señal sonora	Min. y max. peso del panel frontal	2 - 9 kg
Sistema de lavado	Sistema Orbital	Pies regulables	7 cm, de 820 a 890 mm
Tercer aspersor superior	Individual	Profundidad lavavajillas con puerta abierta (mm)	1146 mm
Descalcificador	Con ajuste electrónico	Pie posterior regulable frontalmente	Sí
Sistema de protección anti-fugas de agua	Acquastop único	Cubierta superior	De plástico

## Conexión eléctrica

Potencia instalada	1800 W	Tipo de conexión	Monofásico
Corriente	10 A	Longitud del cable de alimentación	140 cm
Tensión	220-240 V	Enchufe	Schuko (F;E)
Frecuencia (Hz)	50 Hz		

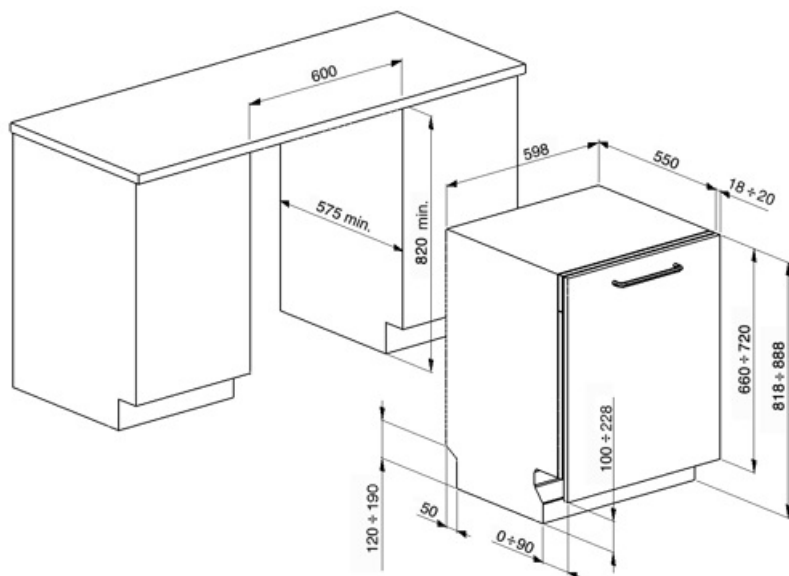

## Accesorios Compatible



### KIT6CX

Panel de acero inoxidable de estética clásica con tirador de 14 mm. Se puede instalar en los lavavajillas totalmente integrados.



### KIT82CAN

Classic aesthetics anthracite panel with 14 mm handle. Can be fitted on the fully integrated dishwashers.

### KITPL60FABB

Kit Toekick en color Blanco con altura ajustable. Puede instalarse sobre todos los modelos totalmente integrados y bajo banco con fulcro fijo. Puede instalarse también en los modelos con fulcro variable o bisagras flexifit.



### KITPL60FABN

Kit Toekick en color Negro con altura ajustable. Puede instalarse sobre todos los modelos totalmente integrados y bajo banco con fulcro fijo. Puede instalarse también en los modelos con fulcro variable o bisagras flexifit.



### KITPL60FABX

Kit Toekick en acero inoxidable con altura ajustable. Puede instalarse sobre todos los modelos totalmente integrados y bajo banco con fulcro fijo. Puede instalarse también en los modelos con fulcro variable o bisagras flexifit.















### KITPLV2

Kit de extensión para lavavajillas y lavadoras: longitud 2 m.



## Symbols glossary

-  **Simple Acquastop: Lavavajillas:** El dispositivo Simple Acquastop puede detectar fugas accidentales de agua en el tanque gracias a un sensor colocado en la bandeja del lavabo. En este caso, el ciclo de lavado se detiene y el agua presente es expulsada a través de la tubería de drenaje. **lavadora:** El dispositivo Acquastop, con la ayuda de una doble funda impermeable, puede detectar una fuga de agua en la manguera de entrada. En este caso, la entrada de agua cerca de la conexión a la toma de corriente está bloqueada .
-  **A +:** los electrodomésticos Smeg permiten ahorros de energía considerables en Clase A, A +, A ++ y A +++, para reducir el consumo mientras se mantiene la máxima eficiencia y garantizar el respeto por el medio ambiente.
-  **Delay Timer:** con la opción Delay Timer, es posible posponer el inicio del programa deseado hasta 24 h para programar el funcionamiento del lavavajillas en el intervalo de tiempo deseado (por ejemplo, la noche). Cuando la puerta está cerrada, el lavavajillas realizará un prelavado, después de lo cual el conjunto de "programación realizada" comenzará a funcionar.
-  **47 dB** El nivel de ruidosidad se obtiene gracias a un excelente aislamiento y dispositivos especiales, diseñados específicamente para amortiguar el sonido generado durante el funcionamiento del lavavajillas. En la gama hay modelos con varios niveles de ruidosidad.
-  **Eco 50°** Eco: el programa Eco es adecuado para lavar platos normalmente sucios. El uso del programa Eco garantiza el mejor rendimiento en términos de eficiencia energética .
-  **12 cubiertos:** la gama Smeg incluye lavavajillas con 7, 10, 12, 13 y 14 cubiertos según el modelo.
-  **Insertos rompe-gotas:** algunos modelos de lavavajillas están equipados con insertos de rotura para la cesta inferior, útiles para mejorar el secado de los platos sin dejar halos.
-  **82 cm** 82 cm high
-  **Flexi Tabs:** ideal para detergentes multifunción, la opción Flexi Tabs le permite optimizar el lavado del lavavajillas aprovechando al máximo las propiedades de las tabletas combinadas.
-  **Sistema Orbital:** El Sistema Orbital, consiste en un rociador doble que, gracias a la superposición y las rotaciones contemporáneas, permite que el agua alcance uniformemente todo el espacio interno para obtener excelentes resultados de lavado.
-  **Remojo:** El programa de remojo está diseñado para el prelavado en frío de ollas y sartenes, esperando un lavado adicional y más completo.
-  **8,5 lt** Watersave: es un sistema de gestión del agua que, garantizando los mejores resultados de lavado y el menor consumo de energía, le permite lavar una carga completa con solo 8,5 litros de agua.