

ST22123FR



| | |
|-------------------|-------------------------------|
| Product Family | Dishwashers |
| Commercial width | 60 cm |
| Commercial height | 82 cm |
| Installation | Totalmente-integrado embutido |
| N° cestos | 2 |
| EAN code | 8017709286644 |



Programas



| | | | |
|-------------------------|-------------------|------------------------|----|
| N. of programmes | 5 | Auto 40-50 | No |
| Washing temperatures | 38, 50, 65, 70 °C | Auto 40-60 | No |
| Soak | Yes | Auto 60 | No |
| Rapido 27' | No | Auto 60-70 | No |
| Vidro | No | Auto Delicate | No |
| ECO | Yes | Auto Super Wash | No |
| Sensor automático 45-65 | No | Strong and fast | No |
| Normal | No | Super | No |
| Mistura | Sim | Universal | No |
| Silencioso (-2 dB) | Yes | Regular | No |
| Ultralimpo | Yes | Intensive 65° | No |
| 1/2 load | No | Intensive 70° | No |
| Delicate | No | Intensive 65° 1/2 load | No |
| Daily | No | Plate rack/warmer | No |
| Extreme Wash | No | Normative Australia | No |
| Normal USA | No | Rinse | No |
| Ultra Rapid | No | Light and quick | No |
| ECO Quick | No | Normal ECO | No |
| Delicate and Quick | No | Super Quick | No |
| Daily Quick | No | Short | No |
| Normal Quick | No | Strong | No |
| Mix Express | Sim | Special Bio | No |

Options



| | | | |
|----------------------------------|-------------|-----------------------------|-----|
| Enersave option | No | Options for tabs | Yes |
| Delay timer option | 3-6-9 hours | FlexiTabs | |
| Extra dry option | No | Professional option | No |
| 1/2 load FlexiZone option | No | Opção Lavagem rápida | No |
| | | Sanitizing option | No |
| | | Hyclean | |

Baskets



| | | | |
|--|--------------------------------------|--|---------------------------|
| Basket colour | Grey | Largest loadable dish in upper basket | 25,0 cm |
| Basket components colour | Grey | Lower Basket | With fixed racks |
| Handle | In plastic on upper and lower basket | Lower basket with anti-drip inserts | Yes |
| Upper Basket | With central fixed racks | Largest loadable dish in lower basket | 30,0 cm |
| Height adjustment of the upper basket | On two levels, by extraction | Colour Inner Components | Blue |
| Upper basket with EasyGlide System | No | Cutlery basket | 13 place settings sliding |
| Sliding Guides Extra Glide | No | | |

Technical Features



| | | | |
|-------------------------------------|--|--|----------------------------------|
| Largura do produto (mm) | 598 mm | Max water hardness | 100°FH;58°dH |
| Profundidade do produto (mm) | 545 mm | Drying system | Natural condenser drying |
| Altura do produto (mm) | 818 mm | Steam protection | In plastic |
| Watersave system | No | Child safety system (door lock) | No |
| Controls | Electronic | Internal light | No |
| Display | No | Push-pull opening system without handle | No |
| Gráfico dos programas | Símbolos | Tub material | Stainless steel |
| On/off indicator | Yes | Filter | Stainless steel |
| Salt light indicator | Light | Concealed heating element | Yes |
| Rinse aid indicator | Light | Hinges | Self balancing with fixed hinges |
| Progress indicator | No | Peso mínimo e máximo do painel frontal | 2 - 9 kg |
| End of cycle indicator | Acoustic signal | Altura mínima e máxima do plinto | 100 - 228 mm |
| Washing system | Orbital | Can be installed in-column | No |
| Third spray arm | Single | Adjustable feet | 7cm, from 820 to 890 mm |
| Water softener | With electronic setting | Adjustable door | No |
| Turbidity sensor Aquatest | No | | |
| Flood protection system | Single Acquastop | | |
| Water supply | Single; cold/hot water max. 60°C - energysave with hot water up to 35% | | |

| | |
|--|----------------------------|
| profundidade da máquina de lavar louça com porta aberta (mm) | 1146 |
| Back feet adjustable from front | Yes |
| Tampo superior | Tampo superior em plástico |

Etiqueta de Desempenho / Energia - Reg. 2019



| | | | |
|---|------------|--|------------------|
| Classe de eficiência energética | F | Duração do programa | 4:00 h:min |
| Consumo de energia [por 100 ciclos, com base no programa eco] | 101 kWh | Emissões de ruído acústico aerotransportado | 47 dB(A) re 1 pW |
| Capacidade nominal (ps) | 12 | Classe de emissão de ruído acústico aerotransportado | C |
| Consumo de água [por ciclo] | 8.5 litros | Índice de eficiência energética (IEE) | 61.2 |

Electrical Connection

| | | | |
|-----------------|--------------|---------------------------|--------------|
| Plug | (F;E) Schuko | Frequency (Hz) | 50 Hz |
| Connected power | 1800 W | Type of connection | Single-phase |
| Current | 10 A | Power supply cable length | 140 cm |
| Voltage | 220-240 V | | |

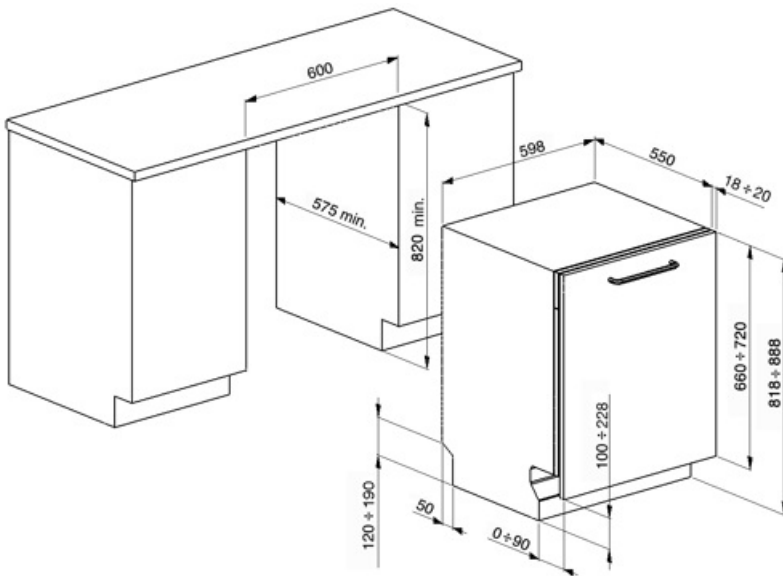

Compatible Accessories



KIT6CX

Painel de aço inoxidável estética clássica com cabo de 14 mm. Pode ser instalado sobre máquinas lava-louças totalmente integradas.

KITPL60FABB

Toekick Kit na cor branca com altura ajustável. Pode ser montado em todos os modelos totalmente integrados e sob bancada com Fulcro Fixo. Pode ser instalado também nos modelos com fulcro variável ou dobradiças flexíveis.



KITPL60FABX

Kit Toekick em Aço Inoxidável com altura ajustável. Pode ser montado em todos os modelos totalmente integrados e sob bancada com Fulcro Fixo. Pode ser instalado também nos modelos com fulcro variável ou dobradiças flexíveis.



KIT82CAN

Painel de antracito estética clássica com cabo de 14 mm. Pode ser instalado sobre máquinas lava-louças totalmente integradas.

KITPL60FABN

Toekick Kit na cor preta com altura ajustável. Pode ser montado em todos os modelos totalmente integrados e sob bancada com Fulcro Fixo. Pode ser instalado também nos modelos com fulcro variável ou dobradiças flexíveis.















KITPLV2

Extensão do kit para máquina lava-louça e máquina de lavar: comprimento mt. 2



Symbols glossary

| | |
|--|---|
|  <p>Aquastop: Algumas máquinas lava-louças Smeg estão equipadas com um sensor Aquastop: boia simples na parte inferior, que é necessária para evitar um vazamento acidental de água dentro do aparelho.</p> |  <p>Anti-gotejamento: Alguns modelos de máquinas lava-louças são equipados com bicos de polímero especiais anti-gotejamento, que melhoram o processo de secagem.</p> |
|  <p>A+: A classe de eficiência energética A+ ajuda a economizar até 10% de energia em comparação com a classe A. O desempenho máximo com consumo mínimo é garantido.</p> |  <p>Classe de eficiência energética F</p> |
|  <p>COMM_HEIGHT_82_72dpi</p> |  <p>Temporizador de atraso: O temporizador de atraso pode adiar o início do programa por até 24 horas.</p> |
|  <p>Flexitabs: Flexitabs ajusta o ciclo de lavagem para dar os melhores resultados possíveis, independentemente do tipo de detergente utilizado.</p> |  <p>Tecnologia do inversor: A evolução dos secadores Smeg para modelos mais inteligentes e ambientalmente sustentáveis levou à escolha do uso da tecnologia do inversor com bombas de calor, o que reduz significativamente o consumo de energia.</p> |
|  <p>Nível de ruído: O excelente isolamento e os dispositivos especiais mantêm o ruído ao mínimo.</p> |  <p>O sistema de lavagem orbital distribui a água uniformemente por todo o compartimento da máquina lava-louça de 60 cm, direcionando a água com precisão para garantir uma excelente lavagem.</p> |
|  <p>Eco: Eco, este programa de lavagem económica utiliza uma baixa quantidade de água e energia para proporcionar a opção de limpeza mais ecológica.</p> |  <p>Programa normal: O programa normal é adequado para graus normais de sujidade para uso diário.</p> |
|  <p>Programa de imersão: O programa de imersão fornece um enxágue para evitar que a sujeira seque.</p> |  <p>Os símbolos mostram o número de configurações da placa da máquina lava-louça.</p> |
|  <p>O sistema Economia de água garante os melhores resultados de lavagem com um consumo mínimo de água, dependendo do modelo da máquina lava-louça.</p> |  <p>Ciclo de lavagem adequado para pratos normalmente sujos, mesmo com resíduos secos. Garante a máxima redução de ruído e, portanto, é ideal se você deseja executar a lavagem nas horas noturnas</p> |

Benefit (TT)

Orbital Wash System

Even water distribution, deep cleaning and low noise thanks to the dual rotating spray arms

Orbital washing system, which, thanks to its double arm, its 7 water exit points and thanks to overlapping and simultaneous rotations and 40 rotations per minute, allows ample coverage of the tank area, thus guaranteeing optimal results in any basket-loading configuration.