

# ST273CL



|                    |                              |
|--------------------|------------------------------|
| Termékcsalád       | Mosogatógépek                |
| Névleges szélesség | 60 cm                        |
| Névleges magasság  | 82 cm                        |
| Üzembe helyezés    | Teljesen integrált beépített |
| Konyhai panel      | Nincs mellékelve             |
| Kosarak száma      | 2                            |
| EAN kód            | 8017709306847                |



## Programok



|                           |                               |                    |      |
|---------------------------|-------------------------------|--------------------|------|
| Programok száma           | 10+1                          | Auto szenzor 45-65 | Igen |
| Mosási hőmérsékletek      | 38, 45, 50, 55, 65, 70, 75 °C | Keverés            | Igen |
| Áztatás                   | Igen                          | Csendes (-2 dB)    | Igen |
| Expressz 27'              | Igen                          | Intenzív           | Igen |
| Crystal                   | Igen                          | Öntisztító         | Igen |
| Teljes expressz – 60 perc | Igen                          | Higiénikus 99,9%   | Igen |
| ECO                       | Igen                          |                    |      |

## Opciók



|                        |             |                            |      |
|------------------------|-------------|----------------------------|------|
| Dry Assist+ opció      | Igen        | 1/2 töltet FlexiZone opció | Igen |
| Késleltetési idő opció | akár 24 óra | Speciális programok opció  | Igen |

## Kosarak



|                           |        |   |                         |
|---------------------------|--------|---|-------------------------|
| Kosár színe               | Szürke | A felső kosár legnagyobb berakható edénye | 25,0 cm                 |
| Kosár összetevőinek színe | Szürke | Alsó kosár                                | 2 összehajtható ráccsal |

|                                       |                                    |  |         |
|---------------------------------------|------------------------------------|--|---------|
| Fogantyú                              | Műanyag a felső és az alsó kosáron | Alsó kosár csepegésgátló betétekkel          | Igen    |
| Felső kosár Üvegtartó                 | 1 összecukható ráccsal Igen        | A legnagyobb berakható edény az alsó kosárba | 30,0 cm |
| A felső kosár magasságának beállítása | Három szinten (5 cm)               | Színes belső komponensek                     | Zöld    |
|                                       |                                    | Evőeszköz kosár                              | Igen    |

## MŰSZAKI JELLEMZŐK



|                            |  |   |   |
|----------------------------|--|---|---|
| Width (mm)                 | 598 mm                                   | Vízellátás                              | Szimpla; hideg/meleg víz max. 60°C - akár 35% -os energiamegtakarítás meleg vízzel            |
| Depth (mm)                 | 545 mm                                   | Max. vízkeménység                       | 100°FH;58°dH  |
| Megjelenítési típus        | LED kijelző (3 számjegy)                 | Szárítórendszer                         | Természetes kondenzációs szárítás, Dry Assist + automatikus ajtónyitó rendszer a ciklus végén |
| Product Height (mm)        | 818 mm                                   | Gőzvédelem                              | Műanyag   |
| Ellenőrző elemek           | Elektronikus                             | Cső anyaga                              | Rozsdamentes acél   |
| Kijelző                    | Késleltetett indítás, Program időjelzője | Szűrő                                   | Rozsdamentes acél   |
| Programme graphics         | Symbols                                  | Rejtett fűtőelem                        | Igen  |
| Be/ki jelzőfény            | Igen                                     | Sarokvas                                | Önkiegyensúlyozó, rögzített zsanérokkal   |
| Só jelzőfény               | Világítás                                | Min. és max. homlokpanel súly           | 2 – 9 kg  |
| Öblítőszert visszajelző    | Világítás                                | Lábazat min. és max. magassága          | 100 – 228 mm  |
| Ciklus vége jelzés         | ActiveLight                              | Állítható láb                           | 7cm, 820 és 890 mm között   |
| Mosórendszer               | Orbital                                  | Back cover                              | Yes   |
| Harmadik szórókar          | Egyedülálló vagyok                       | Depth of dishwasher with open door (mm) | 1168  |
| Vízlágyító                 | Elektronikus beállítással                | Előlről állítható hátsó láb             | Igen  |
| Zavarosság érzékelő        | Igen                                     | Top cover                               | In plastic  |
| Aquatest                   |  |   |   |
| Elárasztásvédelmi rendszer | Total Acquastop                          |   |   |

## Teljesítmény / Energiacímke – 2019-es rendelet



|  |            |   |                  |
|--|------------|---|------------------|
| Energihatékonysági osztály                                   | C          | Program időtartama                                  | 4:40 h:min       |
| Energiafogyasztás [100 ciklusonként, az eco program alapján] | 73 kWh     | Levegőben terjedő akusztikus zajkibocsátás          | 47 dB(A) re 1 pW |
| Névleges kapacitás (ps)                                      | 13         | Levegőben terjedő akusztikus zajkibocsátási osztály | C                |
| Vízfogyasztás [ciklusonként]                                 | 8,5 litres | Energihatékonysági mutató (EEI)                     | 43,8             |

## Elektromos csatlakozás

Dugó (F;E) Schuko  
Csatlakoztatott áramforrás 1800 W  
Jelenlegi 10 A  
Feszültség 220-240 V

Frekvencia (Hz) 50 Hz  
A kapcsolat típusa Egyfázisú (pl. motor)  
Tápkábel hossza 140 cm

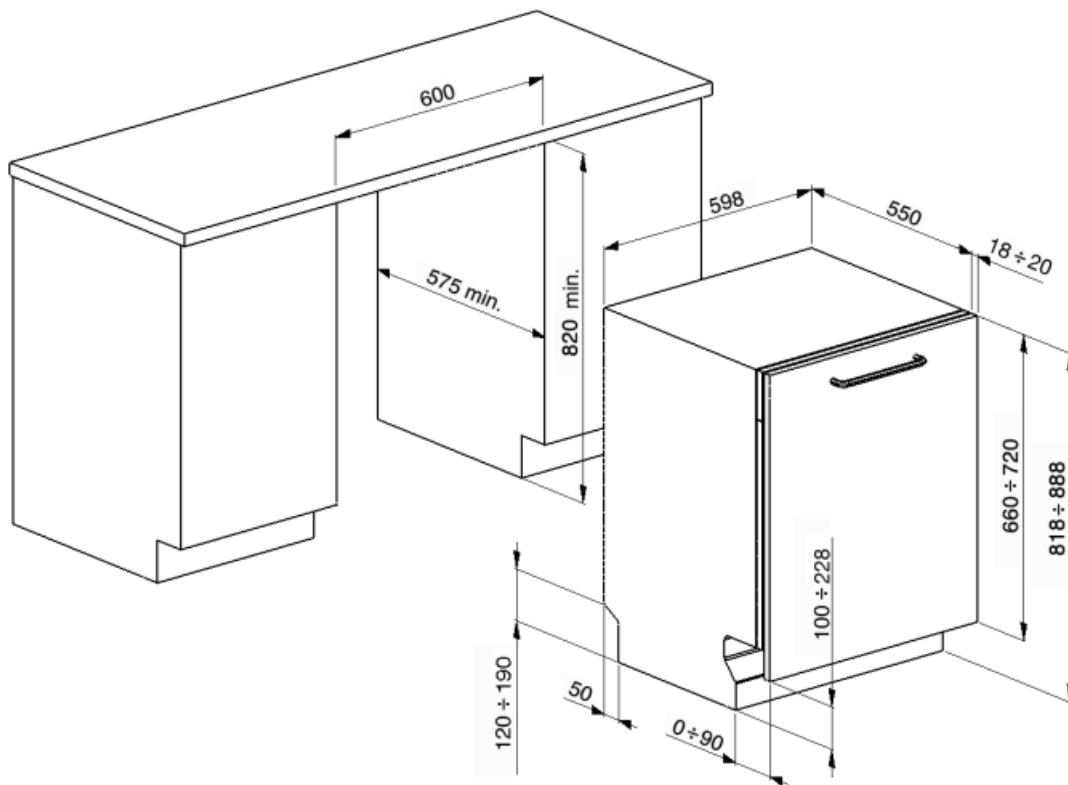

## Not included accessories

### KITPL60FABB

Lábazat készlet fehér színben, állítható magassággal. Az összes teljesen integrált és pult alá építhető, fix forgópántos modellre felszerelhető. Változtatható forgópánttal vagy flexibilis zsanérokkaal rendelkező modellekre is felszerelhető.



### KITPL60FABX

Lábazat készlet rozsdamentes acélból, állítható magasságú. Az összes teljesen integrált és pult alá építhető, fix forgópántos modellre felszerelhető. Változtatható forgópánttal vagy flexibilis zsanérokkaal rendelkező modellekre is felszerelhető.



### KIT82CX



### KITPL60FABN

Lábazat készlet fekete színben, állítható magassággal. Az összes teljesen integrált és pult alá építhető, fix forgópántos modellre felszerelhető. Változtatható forgópánttal vagy flexibilis zsanérokkaal rendelkező modellekre is felszerelhető.



### KITPLV2

Hosszabbítókészlet mosogatógéphez és mosógéphez: hossz méterben 2



### KITGH



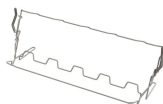



















Üvegtartó készlet. Az első kosárra kell felszerelni, de csak akkor, ha vannak összehajtható állványok



### KIT82CN



## Symbols glossary (TT)

|  |  |   |   |
|--|--|---|---|
|    | <p>Az Activelight egy LED lámpa, amely használat közben piros foltot vetít a padlóra a mosogatógép alatt.</p>  |    | <p>Az Aquatest egy elektronikus érzékelő, amely a kezdeti áztatási fázis végén méri a víz átlátszóságának fokát. A mért értékek alapján az érzékelő beállítja a legmegfelelőbb programot, így a lehető legjobb mosási eredményt éri el, minimális vízmennyiség mellett.</p> |
|    | <p>Az edények jobb szárítása, foltok hátrahagyása nélkül.</p>  |    | <p>82 cm magas</p>  |
|    | <p>Késleltető időzítő: Lehetőség van a kívánt program elindításának legfeljebb 24 órával történő elhalasztására, hogy a mosogatógépet a kívánt időpontra programozza.</p>  |    | <p>FlexiZone: A 1/2 terheléses flexizóna lehetővé teszi az energia-, víz- és időtakarékos mosogatást féltöltet esetén, és nincsenek korlátozások az edények elhelyezésére vonatkozóan.</p>  |
|    | <p>Zajszint: A kiváló szigetelés és a speciális eszközök minimálisra csökkentik a zajszintet.</p>  |    | <p>A keringő mosórendszer egyenletesen osztja el a vizet a 60 cm-es mosogatógép belsejében, és precízen irányítja a vizet a kiváló mosogatási eredmények érdekében.</p>   |
|   | <p>Automatikus 45°–65°: Az automatikus program szabályozza a ciklus hosszát az előmosás szükségességétől és a szükséges öblítések számától függően.</p>  |   | <p>Kristály: A Kristály program kényes edényekhez használható, mint a poharak és a porcelán.</p>  |
|  | <p>Eco Eco, ez a gazdaságos mosási program kis mennyiségű vizet és energiát használ fel annak érdekében, hogy a lehető legkörnyezetbarátabb tisztítási lehetőséget biztosítsa.</p>   |  | <p>Mix: A Mix program a vegyes edények és a mindennapos edények és serpenyők mosogatására alkalmas, különösebb ráragadt szennyeződés nélkül.</p>  |
|  | <p>Áztatási program: A áztatási program öblítéssel akadályozza meg a szennyeződés kiszáradását.</p>  |  | <p>Expressz 27': Az Expressz 27' program egy gyors mosogatási ciklus alacsony hőmérsékleten, enyhén szennyezett edények esetén.</p>   |
|  | <p>Ultratiszta: Az Ultratiszta opció egy végső öblítést hajt végre 70°C-os hőmérsékleten, gyakorlatilag minden baktériumot eltávolítva.</p>  |  | <p>13 teríték: Terítékek száma.</p>   |
|  | <p>Total Acquastop: Az összes Smeg mosogatógépben megtalálható részleges Acquastop-védelem mellett egyes modellek a vízfelvételi tömlőre szerelt elektronikus eszközzel rendelkeznek, amely figyel a gépben lévő vízszintet, észleli a tömlő szivárgását, és szükség esetén azonnal kikapcsolja a vízellátást.</p> |  | <p>A víztakarékos rendszer a mosogatógép modelljétől függően a legjobb mosási eredményt biztosítja minimális vízfogyasztás mellett.</p>   |
|  | <p>Gyors mosási ciklus: normál mértékben szennyezett vegyes töltet, például edények és serpenyők esetén, még rászáradt maradványokkal is. Az edényeket 60 perc alatt elmosogatja és megszártja.</p>  |  | <p>Mosogatógép tisztítási ciklus. A ciklust üres géppel, edények nélkül kell elindítani. Javasoljuk, hogy 2-3 havonta futtassa a programot speciális mosogatószerekkel.</p>   |
|  | <p>Halk: Szokásos mértékben szennyezett edények mosogatására alkalmas ciklus, még rászáradt maradványokkal is. Maximális zajcsökkentést biztosít, ezért éjszakai mosogatóshoz ideális.</p>   |  | <p>Lehetővé teszi további programok engedélyezését, ha bármilyen mosási ciklussal együtt van kiválasztva. Miután kiválasztotta a kívánt mosási ciklust, nyomja meg a (</p>  |



A Dry Assist + opció az energiatakarékosság mellett az edények tökéletes szárítását is biztosítja azáltal, hogy a mosogatási ciklus végén automatikusan kinyitja az ajtót.



HIGIÉNIA 99,9% Magas hőmérsékletű mosási program. A 75°-os öblítés garantálja a patogének és baktériumok 99,9%-os eltávolítását.



C energiahatékonysági osztály