

# ST292D



|                    |                              |
|--------------------|------------------------------|
| Termékcsalád       | Mosogatógépek                |
| Névleges szélesség | 60 cm                        |
| Névleges magasság  | 82 cm                        |
| Üzembe helyezés    | Teljesen integrált beépített |
| Konyhai panel      | Nincs mellékelve             |
| Kosarak száma      | 2                            |
| EAN kód            | 8017709306830                |



## Programok



|                           |                               |                  |      |
|---------------------------|-------------------------------|------------------|------|
| Programok száma           | 10+1                          | Keverés          | Igen |
| Mosási hőmérsékletek      | 38, 45, 50, 55, 65, 70, 75 °C | Csendes (-2 dB)  | Igen |
| Áztatás                   | Igen                          | Intenzív         | Igen |
| Expressz 27'              | Igen                          | Öntisztító       | Igen |
| Crystal                   | Igen                          | Higiénikus 99,9% | Igen |
| Teljes expressz – 60 perc | Igen                          | Kímélő           | Igen |
| ECO                       | Igen                          |                  |      |

## Opciók



|                        |             |                            |      |
|------------------------|-------------|----------------------------|------|
| Dry Assist+ opció      | Igen        | 1/2 töltet FlexiZone opció | Igen |
| Késleltetési idő opció | akár 24 óra | Speciális programok opció  | Igen |

## Kosarak



|                           |        |   |                         |
|---------------------------|--------|---|-------------------------|
| Kosár színe               | Szürke | A felső kosár legnagyobb berakható edénye | 25,0 cm                 |
| Kosár összetevőinek színe | Szürke | Alsó kosár                                | 2 összehajtható ráccsal |

|                                       |                                    |  |         |
|---------------------------------------|------------------------------------|--|---------|
| Fogantyú                              | Műanyag a felső és az alsó kosáron | Alsó kosár csepegésgátló betétekkel          | Igen    |
| Felső kosár                           | Középen rögzített állvánnyal       | A legnagyobb berakható edény az alsó kosárba | 30,0 cm |
| Üvegtartó                             | Igen                               | Színes belső komponensek                     | Zöld    |
| A felső kosár magasságának beállítása | Három szinten (5 cm)               | Evőeszköz kosár                              | Igen    |

## MŰSZAKI JELLEMZŐK

|  |  |   |   |
|--|--|---|---|
|  |  |   |   |
| Width (mm)   | 598 mm                                   | Vízellátás                              | Szimpla; hideg/meleg víz max. 60°C - akár 35% -os energiamegtakarítás meleg vízzel            |
| Depth (mm)   | 545 mm                                   | Max. vízkeménység                       | 100°FH;58°dH  |
| Megjelenítési típus  | LED kijelző (3 számjegy)                 | Szárítórendszer                         | Természetes kondenzációs szárítás, Dry Assist + automatikus ajtónyitó rendszer a ciklus végén |
| Product Height (mm)  | 818 mm                                   | Gőzvédelem                              | Műanyag   |
| Ellenőrző elemek   | Elektronikus                             | Cső anyaga                              | Rozsdamentes acél   |
| Kijelző  | Késleltetett indítás, Program időjelzője | Szűrő                                   | Rozsdamentes acél   |
| Programme graphics   | Symbols                                  | Rejtett fűtőelem                        | Igen  |
| Be/ki jelzőfény  | Igen                                     | Sarokvas                                | Önkiegyensúlyozó, rögzített zsanérokkal   |
| Só jelzőfény   | Világítás                                | Min. és max. homlokpanel súly           | 2 – 9 kg  |
| Öblítőszert visszajelző  | Világítás                                | Lábazat min. és max. magassága          | 100 – 228 mm  |
| Ciklus vége jelzés   | Hangjelzés                               | Állítható láb                           | 7cm, 820 és 890 mm között   |
| Mosórendszer   | Szabvány                                 | Back cover                              | Yes   |
| Harmadik szórókar  | Egyedülálló vagyok                       | Depth of dishwasher with open door (mm) | 1168  |
| Vízlágyító   | Elektronikus beállítással                | Előlről állítható hátsó láb             | Igen  |
| Elárasztásvédelmi rendszer   | Total Acquastop                          | Top cover                               | In plastic  |

## Teljesítmény / Energiacímke – 2019-es rendelet



|  |             |   |                  |
|--|-------------|---|------------------|
| Energiaterminelési osztály                                   | D           | Program időtartama                                  | 4:10 h:min       |
| Energiafogyasztás [100 ciklusonként, az eco program alapján] | 84 kWh      | Levegőben terjedő akusztikus zajkibocsátás          | 49 dB(A) re 1 pW |
| Névleges kapacitás (ps)                                      | 13          | Levegőben terjedő akusztikus zajkibocsátási osztály | C                |
| Vízfogyasztás [ciklusonként]                                 | 12,0 litres | Energiaterminelési mutató (EEI)                     | 49,9             |

## Elektromos csatlakozás

Dugó (F;E) Schuko  
Csatlakoztatott áramforrás 1800 W  
Jelenlegi 10 A  
Feszültség 220-240 V

Frekvencia (Hz) 50 Hz  
A kapcsolat típusa Egyfázisú (pl. motor)  
Tápkábel hossza 140 cm

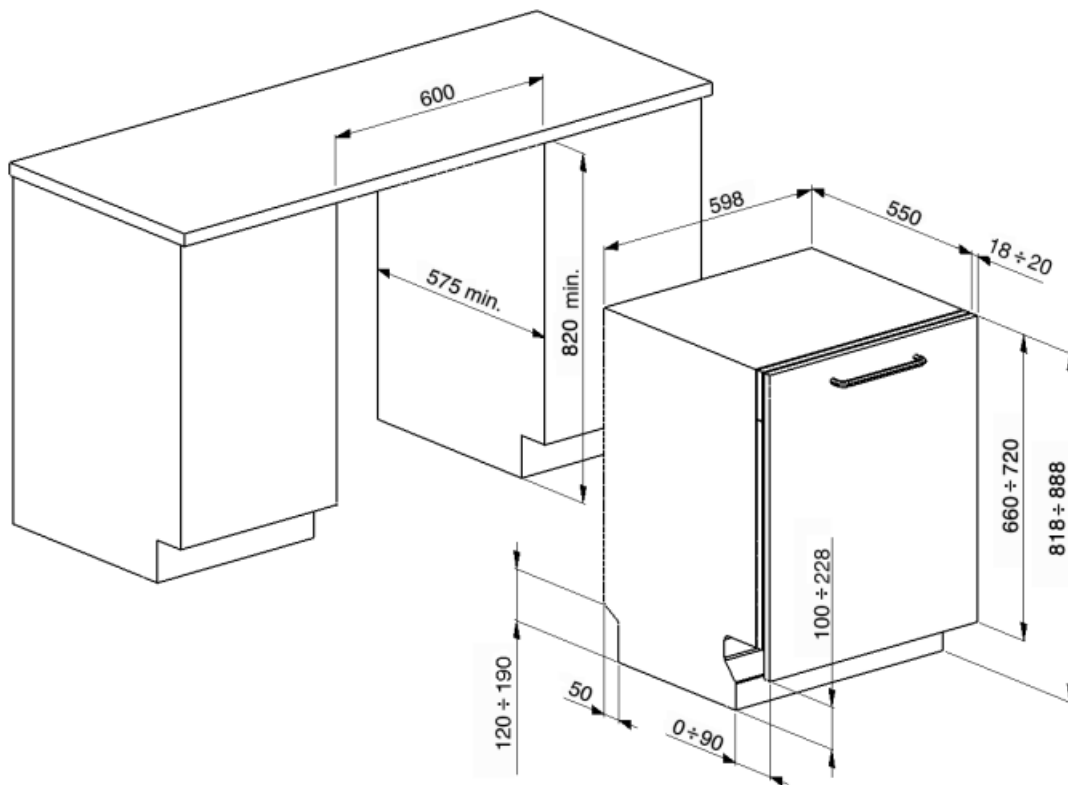

## Not included accessories

### KITPL60FABB

Lábazat készlet fehér színben, állítható magassággal. Az összes teljesen integrált és pult alá építhető, fix forgópántos modellre felszerelhető. Változtatható forgópánttal vagy flexibilis zsanérokkaal rendelkező modellekre is felszerelhető.



### KITPL60FABX

Lábazat készlet rozsdamentes acélból, állítható magasságú. Az összes teljesen integrált és pult alá építhető, fix forgópántos modellre felszerelhető. Változtatható forgópánttal vagy flexibilis zsanérokkaal rendelkező modellekre is felszerelhető.



### KIT82CX



### KITPL60FABN

Lábazat készlet fekete színben, állítható magassággal. Az összes teljesen integrált és pult alá építhető, fix forgópántos modellre felszerelhető. Változtatható forgópánttal vagy flexibilis zsanérokkaal rendelkező modellekre is felszerelhető.



### KITPLV2

Hosszabbítókészlet mosogatógéphez és mosógéphez: hossz méterben 2



### KITGH



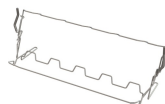













Üvegtartó készlet. Az első kosárra kell felszerelni, de csak akkor, ha vannak összehajtható állványok



### KIT82CN



## Symbols glossary (TT)

|   |  |
|---|--|
|  <p>Az edények jobb szárítása, foltok hátrahagyása nélkül.</p>  |  <p>82 cm magas</p>   |
|  <p>Késleltető időzítő: Lehetőség van a kívánt program elindításának legfeljebb 24 órával történő elhalasztására, hogy a mosogatógépet a kívánt időpontra programozza.</p>    |  <p>FlexiZone: A ½ terheléses flexizóna lehetővé teszi az energia-, víz- és időtakarékos mosogatást féltöltet esetén, és nincsenek korlátozások az edények elhelyezésére vonatkozóan.</p>   |
|  <p>Zajszint: A kiváló szigetelés és a speciális eszközök minimálisra csökkentik a zajszintet.</p>  |  <p>Kristály: A Kristály program kényes edényekhez használható, mint a poharak és a porcelán.</p>   |
|  <p>Kímélő: A kímélő mosogatási programmal kényes, nem túlzottan szennyezett edényeket lehet mosogatni.</p>   |  <p>Eco Eco, ez a gazdaságos mosási program kis mennyiségű vizet és energiát használ fel annak érdekében, hogy a lehető legkörnyezetbarátabb tisztítási lehetőséget biztosítsa.</p>   |
|  <p>Mix: A Mix program a vegyes edények és a mindennapos edények és serpenyők mosogatására alkalmas, különösebb ráragadt szennyeződés nélkül.</p>                             |  <p>Áztatási program: A áztatási program öblítéssel akadályozza meg a szennyeződés kiszáradását.</p>  |
|  <p>Expressz 27': Az Expressz 27' program egy gyors mosogatási ciklus alacsony hőmérsékleten, enyhén szennyezett edények esetén.</p>   |  <p>Ultratiszta: Az Ultratiszta opció egy végső öblítést hajt végre 70°C-os hőmérsékleten, gyakorlatilag minden baktériumot eltávolítva.</p>   |
|  <p>13 teríték: Terítékek száma.</p>  |  <p>Total Acquastop: Az összes Smeg mosogatógépben megtalálható részleges Acquastop-védelem mellett egyes modellek a vízfelvételi tömlőre szerelt elektronikus eszközzel rendelkeznek, amely figyelmeztet a gépben lévő vízszintet, észleli a tömlő szivárgását, és szükség esetén azonnal kikapcsolja a vízellátást.</p> |
|  <p>A víztakarékos rendszer a mosogatógép modelljétől függően a legjobb mosási eredményt biztosítja minimális vízfogyasztás mellett.</p>                                    |  <p>Gyors mosási ciklus: normál mértékben szennyezett vegyes töltet, például edények és serpenyők esetén, még rászáradt maradványokkal is. Az edényeket 60 perc alatt elmosogatja és megszáradtja.</p>  |
|  <p>Mosogatógép tisztítási ciklus. A ciklust üres géppel, edények nélkül kell elindítani. Javasoljuk, hogy 2-3 havonta futtassa a programot speciális mosogatószerrel.</p>  |  <p>Halk: Szokásos mértékben szennyezett edények mosogatására alkalmas ciklus, még rászáradt maradványokkal is. Maximális zajcsökkentést biztosít, ezért éjszakai mosogathoz ideális.</p>   |
|  <p>Lehetővé teszi további programok engedélyezését, ha bármilyen mosási ciklussal együtt van kiválasztva. Miután kiválasztotta a kívánt mosási ciklust, nyomja meg a (</p> |  <p>A Dry Assist + opció az energiatakarékosság mellett az edények tökéletes szárítását is biztosítja azáltal, hogy a mosogatási ciklus végén automatikusan kinyitja az ajtót.</p>  |
|  <p>D energiatékonysági osztály</p>   |  <p>HIGIÉNIA 99,9% Magas hőmérsékletű mosási program. A 75°-os öblítés garantálja a patogének és baktériumok 99,9%-os eltávolítását.</p>  |