

ST292D



Product Family	Dishwashers
Commercial width	60 cm
Commercial height	82 cm
Installation	Totalmente-integrado embutido
N° cestos	2
EAN code	8017709306830



Programas



N. of programmes	10+1	Mistura	Sim
Washing temperatures	38, 45, 50, 55, 65, 70, 75 °C	Silencioso (-2 dB)	Yes
Soak	Yes	Intenso	Sim
Express 27'	Sim	Autolimpeza	Yes
Cristal	Sim	Higiene 99,9%	Sim
Expresso completo - 60 minutos	Sim	Delicate	Yes
ECO	Yes		

Options



Opção Assistência a Seco+	Sim	1/2 load FlexiZone option	Yes
Delay timer option	Up to 24 hours	Opção de programas especiais	Sim

Baskets



Basket colour	Grey	Sliding Guides Extra Glide	No
Basket components colour	Grey	Largest loadable dish in upper basket	25,0 cm
		Lower Basket	Com 2 racks dobráveis

Handle	In plastic on upper and lower basket	Lower basket with anti-drip inserts	Yes
Upper Basket	With central fixed racks	Largest loadable dish in lower basket	30,0 cm
Suporte de copo	Sim	Colour Inner Components	Green
Height adjustment of the upper basket	On three levels	Cutlery basket	Sim
Upper basket with EasyGlide System	No		

Technical Features



Largura do produto (mm)	598 mm	Max water hardness	100°fH;58°dH
Profundidade do produto (mm)	545 mm	Drying system	Secagem por condensador natural, com sistema automático de abertura de portas Dry Assist no final do ciclo
Display type	LED display (3 digit)	Steam protection	In plastic
Altura do produto (mm)	818 mm	Child safety system (door lock)	No
Watersave system	No	Internal light	No
Controls	Electronic	Push-pull opening system without handle	No
Display	Delayed start, Programme time indicator	Tub material	Stainless steel
Gráfico dos programas	Símbolos	Filter	Stainless steel
On/off indicator	Yes	Concealed heating element	Yes
Salt light indicator	Light	Hinges	Self balancing with fixed hinges
Rinse aid indicator	Light	Peso mínimo e máximo do painel frontal	2 - 9 kg
Progress indicator	No	Altura mínima e máxima do plinto	100 - 228 mm
End of cycle indicator	Acoustic signal	Can be installed in-column	No
Washing system	Standard	Adjustable feet	7cm, from 820 to 890 mm
Third spray arm	Single	Adjustable door	No
Water softener	With electronic setting	Tampo traseiro	Sim
Turbidity sensor Aquatest	No	profundidade da máquina de lavar louça com porta aberta (mm)	1168
Flood protection system	Total Acquastop	Back feet adjustable from front	Yes
Water supply	Single; cold/hot water max. 60°C - energysave with hot water up to 35%	Tampo superior	Tampo superior em plástico

Etiqueta de Desempenho / Energia - Reg. 2019



Classe de eficiência energética

D

Duração do programa

4:10 h:min

Consumo de energia [por 100 ciclos, com base no programa eco]	84 kWh
Capacidade nominal (ps)	13
Consumo de água [por ciclo]	12,0 litros

Emissões de ruído acústico aerotransportado	49 dB(A) re 1 pW
Classe de emissão de ruído acústico aerotransportado	C
Índice de eficiência energética (IEE)	49,9

Electrical Connection

Plug	(F;E) Schuko
Connected power	1800 W
Current	10 A
Voltage	220-240 V

Frequency (Hz)	50 Hz
Type of connection	Single-phase
Power supply cable length	140 cm

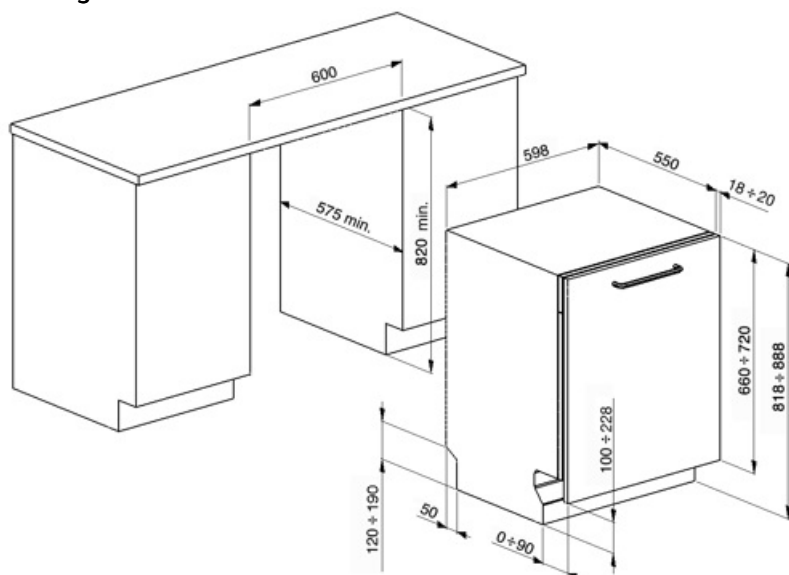

Compatible Accessories



KIT82CN



KIT82CX

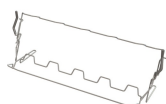

KITGH

Suporte de vidro do kit. Tem que ser montado no primeiro cesto, mas apenas se houver racks dobráveis



KITPL60FABB

Toekick Kit na cor branca com altura ajustável. Pode ser montado em todos os modelos totalmente integrados e sob bancada com Fulcro Fixo. Pode ser instalado também nos modelos com fulcro variável ou dobradiças flexíveis.



KITPL60FABN

Toekick Kit na cor preta com altura ajustável. Pode ser montado em todos os modelos totalmente integrados e sob bancada com Fulcro Fixo. Pode ser instalado também nos modelos com fulcro variável ou dobradiças flexíveis.



KITPL60FABX























Kit Toekick em Aço Inoxidável com altura ajustável. Pode ser montado em todos os modelos totalmente integrados e sob bancada com Fulcro Fixo. Pode ser instalado também nos modelos com fulcro variável ou dobradiças flexíveis.



KITPLV2

Extensão do kit para máquina lava-louça e máquina de lavar: comprimento mt. 2

Symbols glossary

 <p>Anti-gotejamento: Alguns modelos de máquinas lava-louças são equipados com bicos de polímero especiais anti-gotejamento, que melhoram o processo de secagem.</p>	 <p>Classe de eficiência energética D</p>
 <p>COMM_HEIGHT_82_72dpi</p>	 <p>Temporizador de atraso: O temporizador de atraso pode adiar o início do programa por até 24 horas.</p>
 <p>A opção Dry Assist +, além de economizar energia, garante uma secagem perfeita dos pratos, abrindo a porta automaticamente no final do ciclo de lavagem.</p>	 <p>FlexiZone: A flexizona de ½ carga permite lavar uma energia, água e tempo de economia de carga reduzidos e não há restrições sobre onde os itens são colocados.</p>
 <p>Nível de ruído: O excelente isolamento e os dispositivos especiais mantêm o ruído ao mínimo.</p>	 <p>Cristais: O programa Cristais é dedicado a pratos delicados, como copos e porcelana.</p>
 <p>Delicado: O programa de lavagem delicada é projetado para pratos delicados que não estão muito sujos.</p>	 <p>Eco: Eco, este programa de lavagem económica utiliza uma baixa quantidade de água e energia para proporcionar a opção de limpeza mais ecológica.</p>
 <p>Programa normal: O programa normal é adequado para graus normais de sujidade para uso diário.</p>	 <p>Programa de imersão: O programa de imersão fornece um enxágue para evitar que a sujeira seque.</p>
 <p>Rapid 27 Mins: O programa rápido de 27 minutos leva apenas 27 minutos para lavar uma carga.</p>	 <p>Ciclo de lavagem rápida: para cargas mistas normalmente sujas, como pratos e painéis, mesmo com resíduos secos. Os pratos são lavados e secos em 60 minutos.</p>
 <p>Ultralimpo: A opção Ultralimpo realiza um enxágue final a uma temperatura elevada de 70° C eliminando praticamente todas as bactérias.</p>	 <p>Os símbolos mostram o número de configurações da placa da máquina lava-louça.</p>
 <p>Total Acquastop: Além da proteção parcial Acquastop presente em todas as máquinas lava-louça Smeg, alguns modelos têm um dispositivo eletrônico instalado na mangueira de entrada de água, que monitora os níveis de água na máquina, detecta vazamentos na mangueira e desliga o fornecimento de água imediatamente quando necessário.</p>	 <p>O sistema Economia de água garante os melhores resultados de lavagem com um consumo mínimo de água, dependendo do modelo da máquina lava-louça.</p>
 <p>...</p>	 <p>Ciclo de lavagem adequado para pratos normalmente sujos, mesmo com resíduos secos. Garante a máxima redução de ruído e, portanto, é ideal se você deseja executar a lavagem nas horas noturnas</p>
 <p>Permite-lhe ativar programas adicionais quando selecionado em conjunto com qualquer ciclo de lavagem. Depois de selecionar o ciclo de lavagem necessário, prima o botão (</p>	 <p>HIGIENE 99,9% Programa de lavagem a alta temperatura. O enxágue a 75° garante a remoção de 99,9% de germes e bactérias.</p>



O trabalho visando a melhoria contínua permitiu a criação da segunda geração do motor Inverter 2.0, caracterizado por maior eficiência e durabilidade ao longo do tempo, o que permite um desempenho muito alto e um menor consumo de energia e nível de ruído.

Benefit (TT)

DryAssist+

The Dry Assist+ system of automatic door opening at the end of the cycle ensures fast and energy-efficient drying