

# ST2FABWH



Termékcsalád	Mosogatógépek
Névleges szélesség	60 cm
Névleges magasság	82 cm
Üzembe helyezés	Munkalap alá beépíthető
Kosarak száma	2
EAN kód	8017709252618



## Programok / Funkciók



Programok száma	5+4 gyors programok	Eco Quick	Igen
Mosási hőmérsékletek	38, 45, 50, 55, 65, 70 °C	Normál gyors	Igen
Áztatás	Igen	Automata 60-70	Igen
Gyors 27'	Igen	Erős és gyors	Igen
Üveg	Igen	Super	Igen
ECO	Igen		

## Opciók

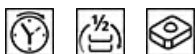

Enersave opció	Igen	FlexiTabs fülek beállítási	Igen
Késleltetési idő opció	akár 9 óra	Quick Time opció	Igen
1/2 töltet FlexiZone opció	Igen		

## Kosarak



Kosár színe	Rozsdamentes acél	A felső kosár legnagyobb berakható edénye	23,5 cm
Kosár összetevőinek színe	Szürke	Alsó kosár	4 összehajtható ráccsal
Fogantyú	Műanyag, rozsdamentes acél betéttel a felső és az alsó kosáron		

Felső kosár	Középen rögzített állvánnyal	Alsó kosár csepegésgátló betétekkel	Igen
A felső kosár magasságának beállítása	Három szinten (5 cm)	A legnagyobb berakható edény az alsó kosárba	30,0 cm
Felső kosár EasyGlide rendszerrel	Igen	Színes belső komponensek	Szürke csepegésgátló betétek, Szürke fogantyúk, Szürke műanyaglemez a második kosár három szinten történő szabályozásához, Grey Planetarium
		Evőeszköz kosár	13 teríték, csúszó

## MŰSZAKI JELLEMZŐK



Width (mm)	598 mm	Elárasztásvédelmi rendszer	Total Acquastop
Depth (mm)	545 mm	Vízellátás	Szimpla; hideg/meleg víz max. 60°C - akár 35% -os energiamegtakarítás meleg vízzel
Megjelenítési típus	LED kijelző (1 számjegy)	Max. vízkeménység	100°fH;58°dH
Product Height (mm)	818 mm	Szárítórendszer	Természetes kondenzációs szárítás, EnerSave automatikus ajtónyitó rendszerrel a ciklus végén
Ellenőrző elemek	Elektronikus	Gőzvédelem	Fémlemez
Kijelző	Késleltetett indítás	Cső anyaga	Rozsdamentes acél
Programme graphics	Symbols	Szűrő	Rozsdamentes acél
Be/ki jelzőfény	Igen	Rejtett fűtőelem	Igen
Só jelzőfény	Világítás	Sarokvas	Önkiegyensúlyozó, rögzített zsanérok
Öblítőszer visszajelző	Világítás	Állítható láb	7cm, 820 és 890 mm között
Ciklus vége jelzés	Hangjelzés	Additional gaskets	Yes, with stainless steel plate
Mosórendszer	Planetarium	Back cover	Yes
Harmadik szórókar	Egyedülálló vagyok	Depth of dishwasher with open door (mm)	1146
Vízlágyító	Elektronikus beállítással	Előlről állítható hátsó lábak	Igen
Zavarosság érzékelő	Igen	Top cover	In plastic
Aquatest			

## Elektromos csatlakozás

Dugó	(F;E) Schuko	Frekvencia (Hz)	50 Hz
Csatlakoztatott áramforrás	1800 W	A kapcsolat típusa	Egyfázisú (pl. motor)
Jelenlegi Feszültség	10 A	Tápkábel hossza	140 cm
	220-240 V		

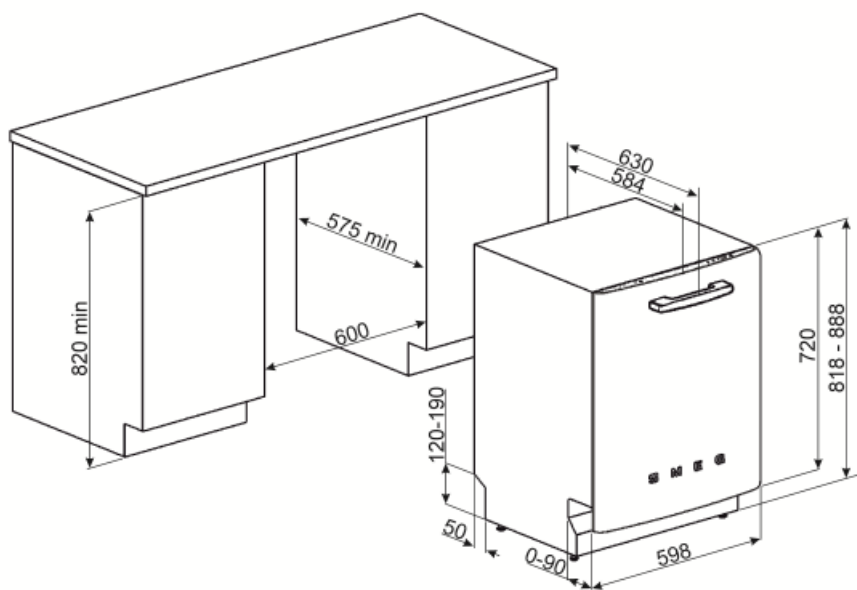

## Not included accessories

### KITPL60FABB



Lábazat készlet fehér színben, állítható magassággal. Az összes teljesen integrált és pult alá építhető, fix forgópántos modellre felszerelhető. Változtatható forgópánttal vagy flexibilis zsanérokkal rendelkező modellekre is felszerelhető.

### KITPL60FABX

Lábazat készlet rozsdamentes acélból, állítható magasságú. Az összes teljesen integrált és pult alá építhető, fix forgópántos modellre felszerelhető. Változtatható forgópánttal vagy flexibilis zsanérokkal rendelkező modellekre is felszerelhető.

### KITPLV2



Hosszabbítókészlet mosogatógéphez és mosógéphez: hossz méterben 2

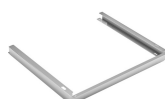

### KIT6FIL

rozsdamentes acél panel Canali markolattal. A teljesen integrált mosogatógépekre szerelhető.

### KITPL60FABN







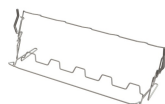















Lábazat készlet fekete színben, állítható magassággal. Az összes teljesen integrált és pult alá építhető, fix forgópántos modellre felszerelhető. Változtatható forgópánttal vagy flexibilis zsanérokkal rendelkező modellekre is felszerelhető.

### KITGH



Üvegtartó készlet. Az első kosárra kell felszerelni, de csak akkor, ha vannak összehajtható állványok

## Symbols glossary (TT)

	Az Aquatest egy elektronikus érzékelő, amely a kezdeti áztatási fázis végén méri a víz átlátszóságának fokát. A mért értékek alapján az érzékelő beállítja a legmegfelelőbb programot, így a lehető legjobb mosási eredményt éri el, minimális vízmennyiség mellett.		Az edények jobb szárítása, foltok hátrahagyása nélkül.
	A+++: Az ezzel a szimbólummal ellátott készülékek további 30%-kal csökkenthetik az energiafogyasztást a szabványos A energiaszinthez képest.		82 cm magas
	Késleltető időzítő: Lehetőség van a kívánt program elindításának legfeljebb 24 órával történő elhalasztására, hogy a mosogatógépet a kívánt időpontra programozza.		EasyGlide: Kényelmes EasyGlide rendszer a készülék könnyű kipakolásához, amely lehetővé teszi a gép maximálisan rugalmas kihasználását.
	Ez a többfunkciós mosogatószerekhez ideális opció lehetővé teszi a mosogatás optimalizálását, teljes mértékben kihasználva a kombinált működésű tabletták előnyeit. Ha ez az opció be van kapcsolva, minden só és öblítőszer használható.		FlexiZone: A 1/2 terheléses flexizóna lehetővé teszi az energia-, víz- és időtakarékos mosogatást féltöltet esetén, és nincsenek korlátozások az edények elhelyezésére vonatkozóan.
	Zajszint: A kiváló szigetelés és a speciális eszközök minimálisra csökkentik a zajszintet.		A Planetárium mosórendszer a kiváló mosogatási eredmények érdekében nagy fordulatszámmal garantálja a gép belsejének teljes lefedettségét, mivel az alap és a permetezők egyidejűleg forognak.
	Automatikus 60° – 70°: Az automatikus program szabályozza a ciklus hosszát az előmosás szükségességétől és a szükséges öblítések számától függően.		Eco Eco, ez a gazdaságos mosási program kis mennyiségű vizet és energiát használ fel annak érdekében, hogy a lehető legkörnyezetbarátabb tisztítási lehetőséget biztosítsa.
	Eco Eco, ez a gazdaságos mosási program kis mennyiségű vizet és energiát használ fel annak érdekében, hogy a lehető legkörnyezetbarátabb tisztítási lehetőséget biztosítsa.		Normál gyors: Normál gyors program vegyes edények gyors mosására, mindennapi használatra.
	Áztatási program: A áztatási program öblítéssel akadályozza meg a szennyeződés kiszáradását.		PRG_STRONG_72dpi
	Erős és gyors: Ez a speciális program kevesebb, mint 1 órát vesz igénybe, és megszünteti a legmakacsabb szennyeződést, még a rászáradt maradékokat is.		13 teríték: Terítékek száma.
	Total Acquastop: Az összes Smeg mosogatógépben megtalálható részleges Acquastop-védelem mellett egyes modellek a vízfelvételi tömlőre szerelt elektronikus eszközzel rendelkeznek, amely figyeli a gépben lévő vízszintet, észleli a tömlő szivárgását, és szükség esetén azonnal kikapcsolja a vízellátást.		A víztakarékos rendszer a mosogatógép modelljétől függően a legjobb mosási eredményt biztosítja minimális vízfogyasztás mellett.