

# ST311CS



Product Family	Dishwashers
Commercial width	60 cm
Commercial height	82 cm
Installation	Totalmente-integrado embutido
N° cestos	3, com Flexi terceira cesta
EAN code	8017709306854



## Programas



N. of programmes	5	Mistura	Sim
Washing temperatures	50, 65, 70 °C	Intenso	Sim
Soak	Yes	1/2 load	Yes
ECO	Yes		

## Options



Delay timer option	3-6-9 hours	Extra dry option	Yes
--------------------	-------------	------------------	-----

## Baskets



Basket colour	Grey	Sliding Guides Extra Glide	No
Basket components colour	Grey	Largest loadable dish in upper basket	19,0 cm
Handle	In plastic on upper and lower basket	Lower Basket	With fixed racks
Upper Basket	With central fixed racks	Lower basket with anti-drip inserts	Yes
Suporte de copo	Sim	Largest loadable dish in lower basket	30,0 cm
Height adjustment of the upper basket	On three levels	Colour Inner Components	Green
Upper basket with EasyGlide System	No		

## Technical Features



<b>Largura do produto (mm)</b>	598 mm	<b>Max water hardness</b>	100°fH;58°dH
<b>Profundidade do produto (mm)</b>	545 mm	<b>Drying system</b>	Secagem por condensador natural, com sistema automático de abertura de portas Dry Assist no final do ciclo
<b>Altura do produto (mm)</b>	818 mm	<b>Steam protection</b>	In plastic
<b>Watersave system</b>	No	<b>Internal light</b>	No
<b>Controls</b>	Electronic	<b>Push-pull opening system without handle</b>	No
<b>Display</b>	No	<b>Internal light</b>	No
<b>Gráfico dos programas</b>	Símbolos	<b>Filter</b>	Stainless steel
<b>On/off indicator</b>	No	<b>Concealed heating element</b>	Yes
<b>Salt light indicator</b>	Light	<b>Hinges</b>	Self balancing with fixed hinges
<b>Rinse aid indicator</b>	Light	<b>Peso mínimo e máximo do painel frontal</b>	2 - 9 kg
<b>Progress indicator</b>	No	<b>Altura mínima e máxima do plinto</b>	100 - 228 mm
<b>End of cycle indicator</b>	Acoustic signal	<b>Can be installed in-column</b>	No
<b>Washing system</b>	Standard	<b>Adjustable feet</b>	7cm, from 820 to 890 mm
<b>Third spray arm</b>	Single	<b>Adjustable door</b>	No
<b>Water softener</b>	With electronic setting	<b>Tampo traseiro</b>	Sim
<b>Turbidity sensor Aquatest</b>	No	<b>profundidade da máquina de lavar louça com porta aberta (mm)</b>	1146
<b>Flood protection system</b>	Single Acquastop	<b>Back feet adjustable from front</b>	Yes
<b>Water supply</b>	Single; cold/hot water max. 60°C - energysave with hot water up to 35%	<b>Tampo superior</b>	Tampo superior em plástico

## Etiqueta de Desempenho / Energia - Reg. 2019



<b>Classe de eficiência energética</b>	C	<b>Duração do programa</b>	3:35 h:min
<b>Consumo de energia [por 100 ciclos, com base no programa eco]</b>	73 KWh	<b>Emissões de ruído acústico aerotransportado</b>	51 dB(A) re 1 pW
<b>Capacidade nominal (ps)</b>	13	<b>Classe de emissão de ruído acústico aerotransportado</b>	D
<b>Consumo de água [por ciclo]</b>	12,0 litres	<b>Índice de eficiência energética (IEE)</b>	43,8

## Electrical Connection

<b>Plug</b>	(F;E) Schuko	<b>Frequency (Hz)</b>	50 Hz
<b>Connected power</b>	1800 W	<b>Type of connection</b>	Single-phase
<b>Current</b>	10 A	<b>Power supply cable length</b>	140 cm
<b>Voltage</b>	220-240 V		

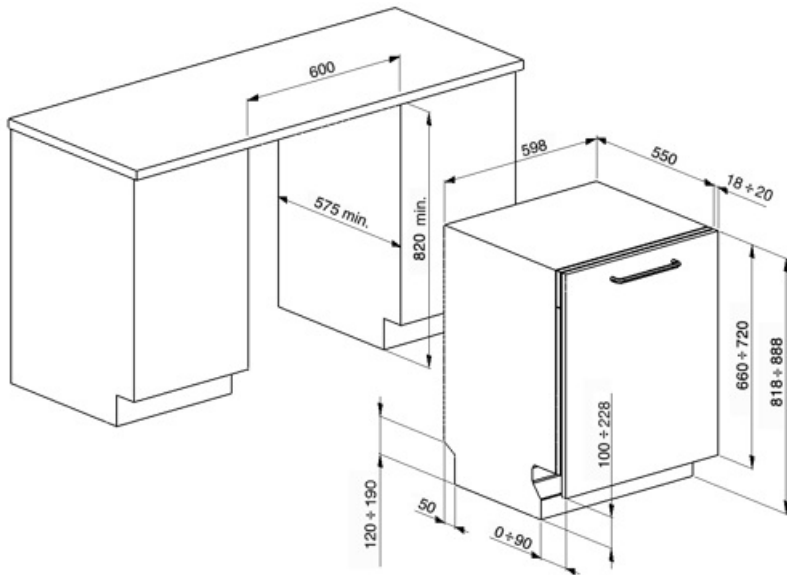

## Compatible Accessories



**KIT82CN**



**KIT82CX**

**KITPL60FABB**

Toekick Kit na cor branca com altura ajustável. Pode ser montado em todos os modelos totalmente integrados e sob bancada com Fulcro Fixo. Pode ser instalado também nos modelos com fulcro variável ou dobradiças flexíveis.



**KITPL60FABX**

Kit Toekick em Aço Inoxidável com altura ajustável. Pode ser montado em todos os modelos totalmente integrados e sob bancada com Fulcro Fixo. Pode ser instalado também nos modelos com fulcro variável ou dobradiças flexíveis.



**KITPL60FABN**

Toekick Kit na cor preta com altura ajustável. Pode ser montado em todos os modelos totalmente integrados e sob bancada com Fulcro Fixo. Pode ser instalado também nos modelos com fulcro variável ou dobradiças flexíveis.















**KITPLV2**

Extensão do kit para máquina lavaloouça e máquina de lavar: comprimento mt. 2



## Symbols glossary

	Aquastop: Algumas máquinas lava-louças Smeg estão equipadas com um sensor Aquastop: boia simples na parte inferior, que é necessária para evitar um vazamento acidental de água dentro do aparelho.		Anti-gotejamento: Alguns modelos de máquinas lava-louças são equipados com bicos de polímero especiais anti-gotejamento, que melhoram o processo de secagem.
	COMM_HEIGHT_82_72dpi		Temporizador de atraso: O temporizador de atraso pode adiar o início do programa por até 24 horas.
	1/2 carga: Este programa é projetado para lavar pratos não muito sujos com carga parcial da máquina lava-louça.		Eco: Eco, este programa de lavagem económica utiliza uma baixa quantidade de água e energia para proporcionar a opção de limpeza mais ecológica.
	Programa normal: O programa normal é adequado para graus normais de sujidade para uso diário.		Programa de imersão: O programa de imersão fornece um enxágue para evitar que a sujeira seque.
	Ultralimpo: A opção Ultralimpo realiza um enxágue final a uma temperatura elevada de 70° C eliminando praticamente todas as bactérias.		Os símbolos mostram o número de configurações da placa da máquina lava-louça.
	O sistema Economia de água garante os melhores resultados de lavagem com um consumo mínimo de água, dependendo do modelo da máquina lava-louça.		...
	Classe de eficiência energética C		